



technicontact

— La marketplace B2B —

MANUTENTION
STOCKAGE
LEVAGE

EQUIPEMENT
GENERAL

AMENAGEMENTS
EXTERIEURS

PROTECTION DE
L'ENVIRONNEMENT

ATELIER ET
EXPEDITION

TECHNIQUE ET
PRODUCTION

EQUIPEMENTS
COLLECTIVITES

BUREAUX



ENTREPRISES ET COLLECTIVITES 2026



Bienvenue dans votre nouvelle édition du catalogue Général Techni-Contact.

Ce très beau catalogue de 388 pages est dédié aux entreprises et aux collectivités, quelle que soit leur activité. Il comprend une sélection de matériels et d'équipements répondant à l'ensemble de vos besoins, fournis par nos partenaires ou sélectionnés par nos experts.

Vous recherchez du matériel de manutention ou de stockage ?

Rendez-vous dans la section rouge de notre catalogue. Vous y trouverez une large gamme de chariots, transpalettes, tables élévatrices, bacs ou rayonnages.

Besoin d'équipements pour vos collaborateurs ou d'aménagements généraux ?

Notre section bleue Equipement Général vous propose une sélection d'équipements de protection et d'aménagements de sécurité

Des projets d'aménagements urbains ?

Le chapitre aménagements extérieurs comprend de nombreux mobiliers urbains, équipements sportifs et bâtiments.

Vous êtes soucieux du traitement de vos déchets ?

Dans la section Protection de l'Environnement, vous trouverez tous les équipements pour stocker et traiter vos déchets. Vous y trouverez aussi nos matériels d'hygiène.

Vous désirez optimiser vos centres d'expédition ?

Notre section Atelier et Expédition vous propose des équipements d'emballage, de pesage ainsi que des matériels pour aménager vos ateliers.

Vous cherchez à optimiser vos flux de production ?

Parcourez notre section Technique et Production où vous découvrirez toute une gamme de machines industrielles.

Vous êtes une collectivité ?

Retrouvez l'ensemble du mobilier intérieur, extérieur, le matériel pour fêtes ou les équipements d'hébergement et de restauration.

Besoin d'aménagements de bureaux ?

Tous nos mobiliers de bureau sont dans la section bordeaux de notre catalogue.

Plus que de simples catalogues papier et internet, Techni-Contact offre à ses clients un véritable service d'aide à l'achat via ses experts métiers. Ils les aident à trouver les produits correspondant à leurs besoins et les mettent en relation avec les meilleurs partenaires.

MANUTENTION, STOCKAGE, LEVAGE

Diabes, Chariots, Remorques	14
Transpalettes, Gerbeurs, Pousseurs, Véhicules	34
Palettes, Caisses-palettes	50
Bacs, Cuves	60
Levage, Mise à niveau	66
Manutention continue	73
Rayonnages, Stockage, Plateformes	75

EQUIPEMENT GENERAL

Echelles, Escaliers, Passerelles, Nacelles	80
Equipeement de quai, Portes industrielles	92
Protection, Sécurité, Signalisation intérieure	94
Vêtements de protection	116

AMENAGEMENTS EXTERIEURS

Signalisation extérieure	120
Mobilier urbain	140
Aménagements urbains	168
Bâtiments, Abris	189
Bungalows	197

PROTECTION DE L'ENVIRONNEMENT

Stockage de produits dangereux	200
Presse à balles, Broyeurs, Compacteurs, Aspiration	208
Collecte des déchets, Cendriers	220
Nettoyage, Entretien et Hygiène	228
Matériel espaces verts	237

ATELIER ET EXPEDITION

Equipeement, Aménagement d'atelier	242
Emballage, Etiquetage, Pesage, Soudage	254

TECHNIQUE ET PRODUCTION

Outils, Accessoires	262
Machines outils, Groupes électrogènes	264
Cabines de peinture, Insonorisation	273

EQUIPEMENTS POUR COLLECTIVITES

Mobilier de collectivités	280
Affichage extérieur	294
Mobilier espaces verts	300
Matériel pour fêtes	302
Equipements restauration	306
Equipements sanitaires	313
Matériel encaissement et caisse enregistreuse	314
Aires de jeux, Sports	316

BUREAUX

Mobilier de bureaux, Multimédia	330
Solutions acoustiques	344
Rayonnage, Archivage	347
Traitement du courrier	358
Affichage intérieur	362

Votre organisation a besoin d'équipements pour fonctionner

Nous vous faisons gagner du temps et de l'argent sur vos achats

Se procurer les matériels nécessaires à son activité est difficile.

Où trouver les équipements ? Les bons fournisseurs ?

Vous souhaitez vous concentrer sur votre business et nous vous comprenons.

Techni-Contact vous fait gagner du temps et de l'argent sur vos achats.

Nos outils pour optimiser vos achats :

Un site unique pour tous vos achats : nous disposons forcément du matériels dont vous avez besoin.

3 très beaux catalogues papier, pour avoir à portée de mains, une sélection de nos meilleurs équipements.



200.000 équipements en ligne pour les entreprises et les collectivités

Commandez ou demandez un devis

www.techni-contact.com



Site de confiance



Plus de 1 million de devis à nos utilisateurs



Nous prendrons soin de vos commandes.



Nos clients parlent de nous.

pour tous vos achats professionnels !

Contactez simplement notre équipe

Elle recherche gratuitement les équipements dont vous avez besoin

Vous recevez des devis personnalisés



William Debaes
Tel : 01 55 60 29 26

Alex Masméjean
Tel : 01 84 19 58 40

Sophie Petit
Tel : 01 55 60 29 21



Conseils d'experts

Gagnez encore plus de temps ! Pas besoin de chercher sur notre site, contactez directement nos experts !

Ils vous conseillent et recherchent directement dans notre base le matériel qui répond de manière optimale à votre besoin.



par
email

Contactez-nous aussi par email pour nous exposer votre besoin :
demande-recherche@techni-contact.com



par
chat

C'est facile et rapide :
contactez-nous par chat directement sur notre site !



**Demande
en ligne**

Vous avez trouvé votre matériel sur notre site ? Demandez en devis en ligne. Il sera pris en charge par notre équipe.

Devis express

Faites-nous directement part de votre besoin

technicontact — La marketplace B2B —

Chercher un produit, une référence.

01.55.60.29.29
Du lundi au vendredi de 9H à 19H

Mon compte Panier

CLIQUEZ sur : Devis express | Qui sommes-nous? | Nos catalogues

La marketplace pour les entreprises et les collectivités

- ✓ Commandez vos équipements
- ✓ Trouvez des fournisseurs
- ✓ Soyez guidés par nos experts

Tous les achats de votre organisation, quel que soit votre secteur d'activité.

500.000 organisations nous ont fait confiance

Que recherchez-vous ?

200.000 produits | Devis en 24H | Experts à votre écoute | Pour toutes les organisations | Depuis 2001

Faites-nous part de votre besoin

Nous recherchons gratuitement pour vous les équipements

Comment ça marche?

- 1 Précisez les équipements recherchés (matériels, quantités, délais..)
- 2 Un expert dédié recherche gratuitement les produits répondant à votre projet
- 3 Vous recevez une réponse dans les 24H ouvrés.

La marketplace B2B Techni-Contact couvre l'ensemble des besoins des entreprises et des collectivités.

A qui adresser notre réponse ?

Nom et Prénom :

Téléphone :

Email :

Votre besoin

Soyez le plus complet possible dans la description de votre besoin.

Envoyer ma demande

Gratuit et sans engagement

Votre demande sera prise en charge par un expert.

Ils nous font confiance



Nos utilisateurs

**600 000 organisations
ont déjà optimisé leurs achats.**

**Nous leur avons trouvé gratuitement
les bons fournisseurs**



Tous les mois, des milliers d'entreprises et de collectivités ont optimisé leurs achats grâce à Techni-Contact. Nous aidons les organisations de tous les secteurs, dans toute la France.



Industries



Services



Commerces



Collectivités



Artisans



Professions libérales

Nous contacter



par
téléphone

01 55 60 29 29



par
email

info@techni-contact.com



par
courrier

TECHNI CONTACT

253, rue Galliéni
92774 Boulogne-Billancour cedex France

ECA | easy com audio

**SONORISATIONS
 PORTABLES AUTONOMES**

Nouveau Liberty...



**Extrêmement puissant avec
 une portée de 90 mètres.
 Faites vous entendre !**



En toute occasion

- Inauguration
- Événement sportif
- Cours en piscine
- Cérémonie funéraire
- Animation centre loisirs
- Conférence
- Descente au flambeau
- Discours

**Votre Sonorisation Portable Amplifiée à emporter partout
 avec Bluetooth et Micros sans fil.**



ace



www.easycomaudio.fr

CDA

REMPLEUSEUSES & ÉTIQUETEUSES

**Remplisseuse,
 visseuse &
 Étiqueteuse**



5

Jusqu'à 5 postes d'étiquetage

8

Jusqu'à 8 bacs de dosage

35

Jusqu'à 35 produits/min

**SOLUTIONS
 COMPLÈTES DE
 CONDITIONNEMENT**



COMPATIBLE
 avec une large gamme de
 formes de produits, qu'ils
 soient cylindriques,
 coniques, ovales,
 ou rectangulaires.

www.cdafrance.com

VéloGalaxie

**Mobilier
 urbain
 pour vélos
 et trottinettes**



Garage :
TROTFIX ELEC
 10 trottinettes et 8 bornes
 de recharges étanches
 IP55.



Support 2 vélos
MINI VELHUP

Ultra compact (Hauteur :
 1,97 m vélos inclus)
 et gain de place : + 33 %
 vs arceaux

www.velogalaxie.com



Support 3 vélos
VELHUP :
 Gain de place : + 75 %
 vs arceaux

NORCOR
 Vélo

**Stationnement
 des vélos et
 Mobiliers urbains**



Modèle VELOPORT : Ce système de rack permet
 un stationnement compact et optimise le nombre de places
 dans tous les lieux où l'espace est limité.
 Livrable avec points de recharge pour V.A.E.



Consultez nous pour une solution étudiée et sur mesure

www.norcor-velo.fr



**Nettoyage et
 démoussage
 par drone**



Le démoussage par drone est une solution innovante qui allie respect de l'environnement et réduction des coûts.

Moins de consommation d'eau : Nos drones pulvérisateurs utilisent jusqu'à 5 fois moins d'eau qu'un nettoyage manuel ou à haute pression, tout en assurant une couverture uniforme et efficace.

Moins de produits chimiques : Grâce à la pulvérisation de précision, nous appliquons uniquement la quantité nécessaire de traitement anti-mousse biodégradable, limitant ainsi le ruissellement dans les sols et les eaux de pluie.

Zéro émission de CO₂ : Nos drones électriques fonctionnent sans émissions polluantes, contrairement aux équipements traditionnels utilisant des moteurs thermiques (nacelles, karchers à essence, etc.).

Tarif jusqu'à -50% moins cher qu'une méthode traditionnelle

www.kemidrone.com



**GONDOLE DE
 MAGASIN**

CRÉEZ VOUS-MÊME VOS GONDOLES DE MAGASIN AVEC LEURS ACCESSOIRES
 SUR NOTRE SITE INTERNET GRÂCE À NOTRE CONFIGURATEUR LUDIQUE !



www.pro-occasion-rayonnage.fr



**Triporteurs
 électriques
 multifonctions**

Triporteur électrique
 1200 W - Vitesse 35 km/h
 Autonomie : 80 km
 Charge : 350 kg



Triporteur électrique : 2000 W
 Vitesse : 45 km/h
 Autonomie : 90 km
 Charge : 500 kg



www.schot-mob.fr



**Caisse-palette
 plastique
 pliable
 565 litres**



Dimensions ext : 800 x 1200 x 805 mm
 Dimensions inter : 720 x 1120 x 660 mm



Fabriquée
 en PEHD
 Volume : 565 L
 Charge : 650 Kg

www.mdm.fr

GALVASTEEL
 — LE SAVOIR-FAIRE INDUSTRIEL FRANÇAIS —

Mobilier vélos et urbain



Abris ouverts et consignes sécurisées



Box vélos collectifs



Abris vélos sécurisés



Station vélo



Affichage



Cache conteneurs



Corbeilles tri sélectif

www.galvasteel.com

Compo SANIT

Fabricant d'appareils sanitaires sur mesure en résine minérale







www.composanit.com

SANISPHERE
 Au service du soulagement durable



- SANS UTILISATION D'EAU
- SANS ODEUR GRÂCE À UNE VENTILATION NATURELLE
- SANS SCIURE
- SANS RACCORDEMENT AU RÉSEAU D'ASSAINISSEMENT
- CABINE CONFORT
- ÉCLAIRAGE NATUREL
- FACILITÉ D'ENTRETIEN ET TRANQUILLITÉ DES EXPLOITANTS
- + DE 1 500 INSTALLATIONS

TOILETTES PUBLIQUES ÉCO-RESPONSABLES DEPUIS 1991

Une question ?
 Un devis ?



Scannez ce QR Code !

www.sanisphere.fr



iptice

Tableau coulissant pour ENI



Tableau coulissant ENI tout-en-un : une solution intelligente combinant 2 tableaux muraux, 2 panneaux coulissants et un écran interactif intégré, offrant jusqu'à 4 fois plus de surface d'écriture pour optimiser l'espace, protéger l'écran et garantir un confort d'utilisation fluide et continu, compatible avec tous les écrans jusqu'à 2 mètres.



www.iptice.fr



BYASPP

**Utilitaires,
 Fourgons,
 Camions,
 Navettes,
 et minibus électriques**



www.byaspp.com

Mybungalow.fr
 Fabrication Française

**Vente et aménagement
 de bungalows neufs**

FABRICATION PERSONNALISEE :
 Choisissez la configuration sur mesure
 de votre bungalow :



Contact : 09 72 40 36 00
 Tél portable et SMS : 07 66 64 11 33

REALISEZ VOTRE DEVIS EN LIGNE :

www.mybungalow.fr

PACKlight
 solutions d'emballages écologiques

**Solutions
 innovantes
 emballages sans plastique**

Nous proposons de nouvelles solutions améliorant
 votre productivité et votre bilan carbone



Systemes de calage papier



Calage
 Cellulose
 moulée

www.solaire-urbain.com

Gaine carton et dérouleur



Papier extensible nid d'abeille



www.packlight.fr

solaire urbain
 Énergie du soleil au service de la ville



KIT100

**KIT PHOTOVOLTAÏQUE
 MOBILE**

Kit photovoltaïque pliable 12V,
 D-Power pour les chantiers routiers
 et autres applications mobiles.

**TOUR D'ECLAIRAGE
 PORTABLE**

TULIP300

- Fonctionne avec un raccordement réseau 220V
 Intensité variable (de 0 à 14.000 l.m)
- Fonctionne avec une alimentation batteries
- 4 niveaux de luminosité
 (800-3000-8000 l.m)



www.solaire-urbain.com



**Retrouvez
plus de 200 000 produits
sur notre site :
techni-contact.com**

Diabes, Chariots, Remorques	14
Transpalettes, Gerbeurs, Pousseurs, Véhicules	34
Palettes, Caisses-palettes	50
Cuves, Bacs, Levage, Mise à niveau	60 66
Manutention continue, Rayonnages	73
Stockage	75

**MANUTENTION
STOCKAGE - LEVAGE**



DIABLES DE MANUTENTION

Diabes en tube d'acier

Faciles à manier, en tube acier soudé, résistants au chocs, bleu RAL 5007, poignées de sécurité.

149,21 € HT

47036551



- Charge : 250 kg
- Hauteur : 1150 mm
- Pneus à bandage caoutchouc

295,66 € HT

336688243



- Diable monte escalier acier
- Charge : 200 kg
- Hauteur : 1300 mm

197,11 € HT

212717921



- Charge : 300 kg
- Hauteur : 1300 mm
- Pneus gonflables

260,66 € HT

337728992

- Charge : 150 kg
- Hauteur : 1150 mm
- Longueur bavette : 300 mm
- Largeur bavette : 480 mm
- Largeur totale : 590 mm
- Pneus à bandage caoutchouc



Diabes aluminium

Ossature et bavette en aluminium, très légers, faciles à manipuler, inoxydables, poignées de sécurité en plastique dur, roues gonflables.

221,05 € HT

956434713

- Charge : 150 kg
- Hauteur : 1150 mm
- Longueur bavette : 250 mm
- Largeur bavette : 320 mm
- Largeur totale : 570 mm
- Pneus gonflables



CHARIOTS DE MANUTENTION

Chariot à plate-forme



202,63 € HT

394732692

- Charge : 150 Kg
- Diamètre roues : 100 mm
- Dimensions utiles : 740 x 480 mm
- Poids : 10 Kg

Chariots à plateaux plastiques



183,29 € HT

624144465

- Charge : 200 Kg
- Dimensions utiles : 810 x 500 mm
- Dimensions extérieures : 815 x 540 x 890 mm
- Poids : 13 Kg

240,39 € HT

100676198



- Plate-forme et plateaux en plastique injecté avec surface antidérapante.
- Dossier de poussée chromé.
- Chariot à 2 plateaux
- Charge : 200 kg
- Hauteur étagère : 185,72 mm
- Dimensions utiles : 810 x 500 mm

Chariot en acier



121,58 € HT

152531505

- Plate-forme en tôle acier.
- Peinture époxy bleu RAL 5007, avec revêtement antidérapant et bande de protection sur le pourtour.
- Dossier de poussée rabattable en tube chromé avec système de rabattage en acier zingué

Réf.	Charge (Kg)	Dimensions L x l (mm)	Prix HT
152531505	150	740 x 480	121,58 €
682387123	250	910 x 610	183,29 €

Desserte à plateaux



197,11 € HT

741682738

- Plate-forme en tôle acier.
- Peinture époxy bleu avec revêtement antidérapant et bande de protection sur le pourtour.
- Dossier de poussée en tube et zingué
- Charge : 120 kg
- Dimensions utiles : 740 x 480 mm

Chariot à 3 plateaux

238,55 € HT

504288757



- Plate-forme avec rebord et surface antidérapante.
- Coins avec inserts arrondis.
- Hauteur totale : 860 mm
- Charge : 120 Kg
- Dimensions utiles : 740 x 480 mm



CHARIOTS ROULEURS

Chariot à palettes pour embarquement sur train



354,61 € HT

146834228

- Charge (kg) : 1200
- Dimensions utiles L x l (mm) : 810 x 610 - 1010 x 810 - 1210 x 810 - 1210 x 1010
- Hauteur de chargement (mm) : 280

Plateau roulant pour meuble

Plateau en contreplaqué recouvert d'un revêtement antidérapant.
4 roues pivotantes en polyamide 100 x 30 mm.

- Charge (kg) : 350 - 500
- Plateau (L x l) mm : 600 x 300 - 600 x 350

88,42 € HT

771312819



Plateau roulant de manutention



200,79 € HT

136892354

Réf.	Dimensions utiles L x l (mm)	Prix HT
136892354	400 850 x 500	200,79 €
661265829	500 1000 x 600	212,76 €
805319381	500 1000 x 700	215,63 €
751460565	500 1200 x 800	233,03 €

Rouleur de fûts

4 roues pivotantes en polyamide avec 2 freins.
Roues en polyamide.

- Charge en kg : 250
- Largeur (mm) : 610
- Poids (kg) : 10

139,08 € HT

82894199



CHARIOTS

Chariots pour bacs en plastique



107,76 € HT

192788152

- Compatibles pour bacs de 810 x 610 mm.
- En plastique (ABS) couleur bleu.
- 2 roues pivotantes avec freins.
- Charge : 250 kg



93,03 € HT

211895466

Prix fabricant



123,42 € HT

229027035

- Rouleurs compatibles pour bacs de 600 x 400 mm.
- Revêtement époxy RAL 5007, 4 roues pivotantes,
- 2 roues avec freins
- Charge : 250 kg
- Hauteur plateau : 185 mm
- Dimensions utiles : 605 x 405 mm



133,55 € HT

23196834

- Plateau en mélamine encastré à niveau pour éviter tout glissement du bac.
- Charge : 250 kg
- Dimensions utiles : 610 x 410 mm

Chariots emboîtables

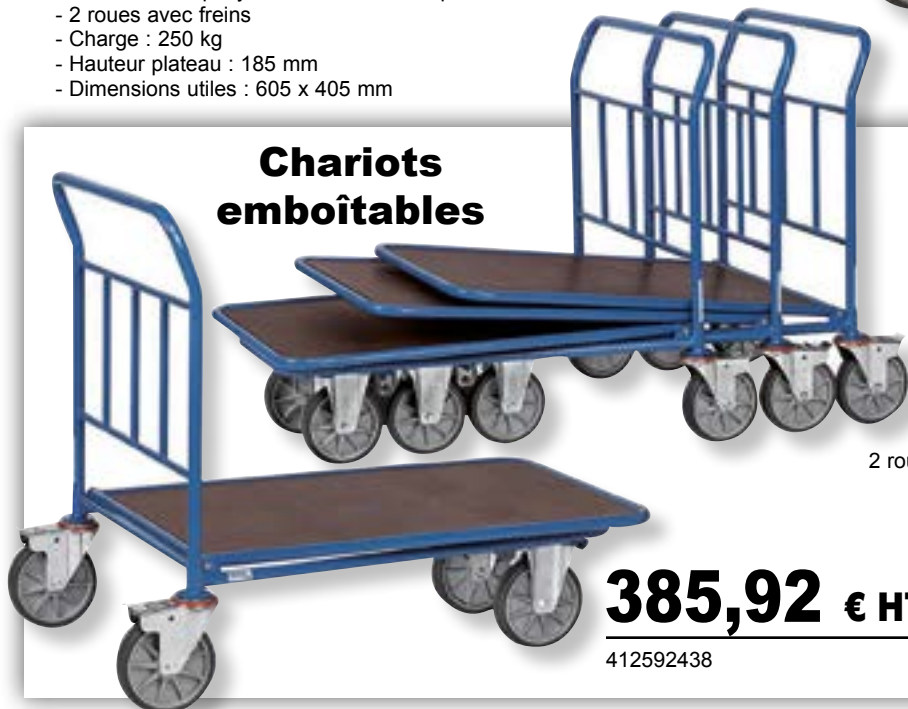

385,92 € HT

412592438

Réf	Charge kg	Dim. utiles L x l mm	Prix HT
345810014	400	850 X 500	348,16 €
545154297	500	1000 X 600	373,03 €
412592438	500	1000 X 700	385,92 €

Chariots emboîtables, ce qui permet d'économiser 75 % de place.
Construction en tube acier, revêtement époxy, plateau avec surface antidérapante et hydrofuge.
2 roues pivotantes et 2 fixes : Largeur 650 / 750 / 850 mm



Serrure d'attache : en plastique, d'utilisation aisée. Pour pièce 1 euro. Existe en version murale.



CHARIOTS DE MAGASIN

Chariots de magasin

- Ensemble mécano-soudé, revêtement époxy bleu
- RAL 5007 uniquement.

Plate-forme en mélaminé surface effet hêtre.

175,92 € HT

734273548



220,13 € HT

594766737



Chariot à 2 plateaux

320,53 € HT

761544054



Pour faciliter son déplacement, ce chariot de manutention est muni de 2 roues pivotantes et 2 roues fixes à bandage TPE, moyeu à roulement à billes central avec freins sur roues pivotantes conformément à la Norme EN 1757-3.

Accessoire



Ecritoire format A4
En bois avec pince à documents position verticale.

Prix sur devis.

Caractéristiques :

- Charge (kg) : 400
- Dimensions utiles (L x l) mm : 850 x 500 - 1000 x 700
- Poids (kg) : 29 - 41
- Charge étagère du haut (kg) : 120
- Bandage mm :
TPE 160 x 40
TPE 200 x 40

Libellé	Réf.	Charge (kg)	Dimensions extérieures L x l x H (mm)	Dimensions utiles L x l (mm)	Prix HT
Chariots de manutention	734273548	250	1100 x 450 x 900	850 x 450	175,92 €
	959136861	250	1250 x 600 x 900	1000 x 600	205,39 €
	594766737	400	1030 x 505 x 945	850 x 500	220,13 €
Chariots à plateaux	977605010	400	1180 x 705 x 985	1000 x 700	239,47 €
	761544054	400	970 x 505 x 960	850 x 500	320,53 €
Chariots à 2 plateaux en mélaminé	642051359	400	1180 x 705 x 1000	1000 x 700	353,68 €
	986225310	200	1060 x 511 x 1033	850 x 500	256,97 €
	692328348	200	1210 x 611 x 1033	1000 x 600	293,82 €



CHARIOTS A PLATEAUX

Chariots avec 2 plateaux

Ensemble mécano-soudé en acier.
Revêtement époxy bleu.
Plateaux en mélaminé surface effet hêtre,
encastrés dans les cornières, rebords 12 mm.

- Charge (Kg) : 300
- Hauteur de chargement (mm) : 200, 820
- Dimensions utiles L x l (mm) : 850 x 500 – 1000 x 600

Réf.	Libellé	Dimensions utiles L x l (mm)	Prix HT
370526265	Chariot à 2 plateaux en mélaminé	850 x 500	267,11 €
205050468	Chariot à 2 plateaux en mélaminé	1000 x 600	301,18 €
969597514	Chariot à 2 plateaux avec tiroirs	1000 x 600	713,82 €



Chariot avec 3 plateaux

350,92 € HT

450958920

- Chariot avec 3 plateaux en acier.
- Revêtement époxy bleu (RAL 5007).
- Plateaux en mélaminé surface effet hêtre encastrés dans les cornières, rebords 12 mm.
- Charge (Kg) : 300
- Hauteur de chargement (mm) : 200, 510, 820
- Dimensions utiles (mm) : 850 x 500 – 1000 x 600

Réf.	Libellé	Dimensions utiles L x l (mm)	Prix HT
450958920	Chariot 3 plateaux	850 x 500	350,92 €
666038417	Chariot 3 plateaux	1000 x 600	388,68 €



CHARIOTS A RIDELLES GRILLAGEES

Chariot à 1 ridelle grillagée



À partir de **254,21 € HT**
A48346658

Chariot à 2 ridelles grillagées



À partir de **313,16 € HT**
A801073582

Chariot à 3 ridelles grillagées



À partir de **367,50 € HT**
A214603047

Chariot à 4 ridelles grillagées



À partir de **444,87 € HT**
A402524785

	Réf.	Charge (Kg)	Dimensions extérieures L x l x H (mm)	Prix HT
	48346658	500	850 x 500 x 228	254,21 €
Chariots 1 ridelle	388497726	600	1000 x 600 x 270	267,11 €
	888636340	600	1000 x 700 x 270	275,39 €
	382012858	600	1200 x 800 x 270	295,66 €
	801073582	500	850 x 500 x 228	313,16 €
Chariots 2 ridelles	757367368	600	1000 x 600 x 270	328,82 €
	568924401	600	1000 x 700 x 270	337,11 €
	366021072	600	1200 x 800 x 270	359,21 €
	214603047	500	850 x 500 x 228	367,50 €
Chariots 3 ridelles	68395910	600	1000 x 600 x 270	386,84 €
	55160850	600	1000 x 700 x 270	388,68 €
	217103244	600	1200 x 800 x 270	421,84 €
	275829313	600	1000 x 600 x 270	441,18 €
Chariots 4 ridelles	402524785	600	1000 x 700 x 270	444,87 €
	498693052	600	1200 x 800 x 270	478,03 €



CHARIOTS MULTIFONCTIONS

Chariots avec ridelles latérales en mélaminé

À partir de **414,47 € HT**
545602797



À partir de **394,21 € HT**
196986961



Chariot à dossier de poussée

À partir de **243,16 € HT**
11365917



Chariot avec ridelles latérales en tube

À partir de **392,37 € HT**
313888281



Libellé	Réf.	Charge (kg)	Dimensions extérieures L x l x H (mm)	Dimensions utiles L x l (mm)	Prix HT
Chariots caisse	196986961	500	970 x 500 x 950	850 x 500	394,21 €
	303013577	600	1120 x 600 x 990	1000 x 600	430,13 €
	232830123	600	1120 x 700 x 990	1000 x 700	431,97 €
	271038248	600	1320 x 800 x 990	1200 x 800	466,05 €
Chariots avec ridelles latérales en mélaminé	545602797	500	1060 x 609 x 1025	1000 x 600	414,47 €
	101844478	500	1060 x 709 x 1025	1000 x 700	420,00 €
	19002445	500	1260 x 809 x 1025	1200 x 800	444,87 €
Chariots avec ridelles latérales en tube (acier)	313888281	600	1060 x 609 x 1025	1000 x 600	392,37 €
	809379795	600	1060 x 709 x 1025	1000 x 700	394,21 €
	796578257	600	1260 x 809 x 1025	1200 x 800	430,13 €
	Chariots à dossier de poussée	11365917	500	970 x 500 x 950	850 x 500
479103095		600	1120 x 600 x 990	1000 x 600	257,89 €
941150032		600	1120 x 700 x 990	1000 x 700	260,66 €
358447203		600	1320 x 800 x 990	1200 x 800	290,13 €



CHARIOTS PORTE-PANNEAUX

Rack à panneaux

- Possibilité d'ancrage au sol et d'ajout d'un rouleau de manutention.
- Livré avec 3 ridelles (idem photo).

Réf.	Dimensions L x l (mm)	Charge (kg)	Prix HT
856534251	1200 x 800	1200	388,68 €
376081793	1600 x 800	1200	519,47 €

388,68 € HT

856534251



3 tubes cintrés en option



412,63 € HT

666402605

Chariots porte panneaux

Ensemble mécano-soudé, revêtements époxy bleu RAL 5007, plateau en contreplaqué hydrofuge et antidérapant.

978,16 € HT

623988300



Ensemble mécano-soudé, revêtement époxy, plate-forme en bois. 7 positions pour insérer des ridelles tubulaires distantes de 90 mm. 2 roues fixes et 2 roues pivotantes à bandage TPE (750 kg) ou à bandage caoutchouc élastique, bleu gris non traçant (1200 kg), moyeu à roulement à billes. Freins sur roues pivotantes. Livré sans tubes cintrés.

Réf.	Dimensions L x l (mm)	Charge (kg)	Prix HT
666402605	1200 x 800	750	412,63 €
367919075	1600 x 800	750	536,05 €
59008114	1200 x 800	1200	524,08 €
569202240	1600 x 800	1200	649,34 €

Réf.	Dimensions L x l (mm)	Charge (kg)	Ø roues	Prix HT
623988300	1200 x 800	1200	200	978,16 €
458999137	1600 x 800	1200	200	1 055,53 €
936874866	2000 x 800	1200	200	1 225,00 €



CHARIOTS GRILLAGES

Chariots en treillis métallique



1391,71 € HT

342177894

1022,37 € HT

990877729



Verrouillage par serrure à cylindre, 2 points



Fermeture par barre verticale
verrouillage par cadenas, mise en place aisée. Cadenas non livré.



Support plateau réglable au pas de 100 mm



1481,05 € HT

941923906

Réf.	Libellé	Charge (Kg)	Dimensions L x l (mm)	Prix HT
990877729	Chariot grillagé à 5 plateaux	750	1000 x 680	1 022,37 €
235081412		750	1200 x 780	1 212,11 €
342177894	Chariot grillagé à 5 plateaux fermeture par barre verticale	750	1000 x 680	1 391,71 €
121531725		750	1200 x 780	1 711,32 €
941923906	Chariot grillagé 5 plateaux verrouillage par serrure	750	1000 x 680	1 481,05 €
531938505		750	1200 x 780	1 781,32 €



DIABLES ALUMINIUM TELESCOPIQUES ET PLIABLES

Diable pliable en aluminium



112,86 € HT

901138902



OPTION : Sac de rangement



- Capacité : 80 kg
- Structure en aluminium
- Entièrement repliable

- Poignée ergonomique
- Poids : 3.6 kg

Diable aluminium à bavette rabattable

- Capacité : 90 kg
- Dimensions déplié (L x P x h) : 410 x 400 x 1100
- Cadre en aluminium
- Entièrement repliable
- Poignée et bavette en acier

82,57 € HT

651369569



1100 mm

250 mm

360 mm



750 mm

410 mm



400 mm



DIABLES ELECTRIQUES

Diabes électriques monte-escaliers



Bras motorisé assurant l'élévation

- Capacité jusqu'à 360 kg
- Construction tout aluminium
- Roues pneumatiques ou anti-crevaisson
- Batterie rechargeable et interchangeable.



Diabes à propulsion électrique

- Propulsion électrique
- Déplacement aisé dans une rampe et sur sols irréguliers.
- Roues crantées
- Batterie rechargeable et interchangeable
- Capacité, jusqu'à 300 kg

**ESSAIS
ET DEVIS
SUR
DEMANDE**



IMS
Zone industrielle
Rue St-Gilles
28800 BONNEVAL
E-mail : info@imsmanut.com
Site : www.imsmanut.com



Contactez nous au

02 37 47 78 10

Fax : 02 37 47 78 09

DIABLES PORTE-BACS

Diable porte-bacs pour Bacs 600 x 400 mm et 400 x 300 mm

AVEC NOTRE CHARIOT

- Déplacement sans effort
- Transport sécurisé
- Confort de manipulation
- Efficacité optimisée

438,57 € HT

422114727

- Tube d'acier zingué
- Peinture époxy RAL 3020
- Compatibilité : Bacs 600 x 400 mm et 400 x 300 mm
- Dimensions extérieures : 1090 x 500 x 950 mm
- Sur roulettes



CHARIOTS POUR BOITES A ARCHIVES OU DOSSIERS

Chariots 4 roulettes

- Charge : 300 kg
- En fil d'acier
- 2 roues fixes et 2 roues pivotantes Ø 125 mm
- Revêtement zingue blanc brillant pour la structure



À partir de **512,86 € HT**
3 modèles



Réf	Dimensions extérieures (L x l x H) mm	Prix HT
471665332	850 X 450 X 1200	512,86 €
884392713	750 X 450 X 1800	570,00 €
857232872	100 X 450 X 1850	722,43 €



ROLL ET CHARIOT A NIVEAU CONSTANT

Chariot de mise en rayon à niveau constant

C'est un chariot de mise en rayon ergonomique, qui permet de manutentionner vos charges sans effort en étant à hauteur constante.

Il est un excellent outil qui limite les troubles musculo-squelettiques (TMS) comme les maux de dos.



- Dimensions hors tout : 812 x 510 ou 1019 x 710 mm
- Hauteur : 1017 mm
- Dimensions du plateau fils : 400 x 600 ou 600 x 800 mm
- Fabrication Française
- Poids : 30 kg

À partir de **669,23 € HT**
562171236

Roll à fond remontant

Ce chariot roll à fond remontant s'adapte au poids des produits transportés grâce à son plateau à niveau constant.

Sa charge est réglable par ressorts et peut varier de 12 à 204 kg. La position basse du plateau fil est sécurisée et s'arrête à 167 mm du socle.

- Charge maximale : 204 kg
- Modèle : 3 côtés
- Dimensions du plateau 615 x 730 mm
- Position basse sécurisée
- Socle Grillagé

À partir de **1312,58 € HT**
745895697



CHARIOTS ET PANIERS GRILLAGES

Chariot cabri pour blanchisserie

- Charge maxi : 200 ou 250 kg
- Hauteur : 1306 mm ou 1521 mm
- Revêtement électrozingué
- 2 roulettes fixes - 2 roulettes pivotantes
- Ø roues : 125 mm

198,46 € HT

361629161



Chariot Roll 3 côtés Grandes mailles

- Charge utile : 500 kg
- Hauteur : 1785 mm ou 1885 mm
- Matière : Electrozingué CR3
- 2 roues fixes - 2 roues pivotantes
- Ø roues : 100 mm

169,25 € HT

292418792



Chariot panier grillagé

273,17 € HT

732531494

- Charge maxi : 200 kg
- Dimensions ext.(L x P x H) : 820 x 620 x 758 mm
- Dimensions int.(L x P x H) : 740 x 540 x 600 mm
- Matière : En fil d'acier zingué



CHARIOTS PORTE-PANIER SUPERMARCHÉ

Chariots porte-paniers supermarché 3 ou 2 paniers - Charge 50 kg

Ce petit chariot est conçu pour porter des paniers d'achat de 20 à 30 L.
Il peut accueillir 2 paniers à l'avant et si nécessaire, un 3e emplacement peut être utilisé pour un 3e panier ou un pack d'eau

Très maniable, ce porte-paniers se conduit très facilement et offre une capacité de chargement importante répartie sur 2 ou 3 paniers.
L'utilisateur peut ainsi organiser ses courses selon les produits achetés.



À partir de **69,38 € HT**
562171236

- 3 support-paniers ou 2 support-paniers + 1 support pour 2 packs d'eau
- Compatible avec paniers 20 / 25 / 28 et 30 Litres
- Structure en électrozingué + epoxy gris
- 4 roulettes pivotantes silencieuses à bandage caoutchouc
- Dim. ext. (L x P x H) : 635 x 440 x 945 mm



CHARIOTS ET PANIERS D'ACHATS A ROULETTES SUPERMARCHE

Chariots Libre-service double

- Charge du chariot : 150 kg
- Charge de la corbeille : 35 kg
- Volume : 35 L
- Dim. ext. (L x P x H) : 1014 x 582 x 1050 mm
- 100% recyclable
- 6 modèles existants



254,13 € HT

584747665



Lot de 5 paniers d'achat à roulettes 65 L, 100 % recyclables

- Dim. ext. (L x P x H) : 498 x 397 x 860 mm
- Ø des 2 roues fixes arrières : 75 mm
- Ø des 2 roulettes pivotantes avant : 50 mm
- Couleurs : Gris, Vert (6018), Vert (6024), Bleu, Rouge, Orange, jaune
- 11 modèles existants



159,92 € HT

821244123

Lot de 5 paniers Gris/Vert



Ce panier d'achat est idéal pour les magasins, supérettes et supermarchés. Il est facile à manipuler grâce à ses roulettes et sa poignée fixe à hauteur ergonomique. Le fond du panier est large et convient parfaitement aux packs d'eau.



CHARIOTS LIBRE-SERVICE

Chariot pour supérette en plastique

- Volume du panier : 75 L
- Capacité de charge : 75 kg
- Roues Ø 125 mm
- Encombrement : 922 mm

189,71 € HT

775723111



Chariot libre-service pour PMR

- Capacité de charge : 40 ou 90 kg
- Dim : 793 L x 865 l x 959 H mm
ou 793 L x 865 l x 1056 H
- Profondeur d'emboîtement en rangées : 275 mm
- Châssis solide en tube rond et acier plat
- Panier rigide à mailles serrées
- Ø des roues : 125 mm

351,47 € HT

117171135



Chariot libre-service en métal pour enfant

- Capacité de charge : 22 kg
- Dim : 550 L x 385 l x 700 H mm
- Système de consignation
- Profondeur d'emboîtement en rangées : 130 mm
- Panier à mailles serrées et embouts en plastique
- Ø des roues : 50 mm

138,24 € HT

741822736



MANUTENTION REMORQUES ET EMBASES ROULANTES

**Solutions de manutention,
transfert de vos fabrications, produits spécifiques**

Train de remorques monotraces

- Mise en petit train avec trajectoire monotrace.
- Bâchage complet avec ouverture des deux côtés par rail coulissant.
- Options : finition peinture ou galvanisée.
- Ensemble mécano-soudé ayant une CMU pouvant atteindre 10 tonnes.



Chariot motorisé

- Ergonomie : aucun effort de poussée ou de traction.
- Autonomie : motorisation sur batterie embarquée.
- Capacité de traction jusqu'à 4 tonnes.
- Utilisation flexible sans CACES.
- Idéal pour le picking, transfert de pièces, manutention répétitive.



Remorque pour conteneurs poubelles plastiques

- Facilite le déplacement de plusieurs poubelles
- Remorque ultra basse, garde au sol 167 mm.
- Plancher antidérapant.
- Rampe d'accès en aluminium antidérapante
- Attelage boule ou attelage pour chariot élévateur



Remorque forte charge

- Fixation à l'arrière de votre chariot élévateur.
- Manutention des outils ou tout autre objet ayant une forte charge.
- Ensemble mécano-soudé ayant une CMU pouvant aller jusqu'à 20 tonnes

- Essieu directeur sur couronne à billes
- Roues pivotantes.
- Timon articulé.
- Frein de parking opérationnel lorsque le timon est au sol.



GECO

502 rue de Montgolfier
LE FUILET - 49270 MONTREVAULT-SUR-EVRE
E-mail: contact@geco-manutention.fr
Site : www.geco-manutention.fr



Contactez nous au

02 41 70 06 30

TRANSPALETTES

Transpalette manuel pour tous types de charges

- Capacité : 2500 kg
- Hauteur d'élévation : 200 mm
- Longueur de fourches 1150 mm
- Rotation du timon : 200°
- Corps de pompe galvanisé

355,71 € HT

468552028



Transpalette peseur

- Capacité : 2000 kg
- Hauteur d'élévation : 85 à 200 mm
- Fourches : L 1150 x l 160 mm
- Alimentation : piles 1.5 volt LR6
- Graduation : par 5 kg

855,71 € HT

704248857



Transpalette haute levée manuel inox 316

- Structure en inox
- Capacité : 100 kg
- Hauteur d'élévation : 800 mm
- Fourches : L 1165 x l 160 mm
- 2 stabilisateurs latéraux

3998,57 € HT

485611068



Transpalette électrique

- Capacité : 1500 kg
- Utilisation : 3 heures quotidiennes
- Mode de propulsion : Électrique
- Type batterie : semi-traction
- Hauteur d'élévation : 115 mm
- Stop TMS

2998,57 € HT

545106838



GERBEURS MANUELS

Gerbeur manuel à manivelle

- Capacité : 500 kg
- Hauteur d'élévation : 1560 mm
- Longueur fourches : 1000 mm
- Ecartement fourches : 160/690 mm
- 4 roues directionnelles



1210,00 € HT

670674709

Gerbeur hydraulique manuel

- Capacité : 1000 kg
- Hauteur d'élévation : 1700 mm
- Longueur fourches : 1150 mm
- Limiteur de débit
- Roues et galets : polyuréthane



2012,86 € HT

494914288

Mini gerbeur manuel

- Capacité : 80 kg
- Hauteur d'élévation : 1250 mm
- Plateau rabattable 380 x 300 mm
- Avec table élévatrice
- Levée avec manivelle

336,36 € HT

17528859



TRANSPALETTES

Transpalette manuel surbaissé

- Charge utile : 2500 kg
- Largeur tablier : 520 mm
- Longueur fourches : 1150 mm
- Roues | Bandage : polyuréthane
- Poids : 71 kg

922,27 € HT

182936838



Transpalette manuel en inox

- Capacité : 2500 kg
- Qualité INOX AISI 316 et AISI 304
- Hauteur d'élévation : 190 mm
- Structure en acier inoxydable
- Pompe hydraulique monobloc
- Poignée : 3 positions

2284,29 € HT

413781593



Transpalette électrique haute levée

- Capacité : 1000 kg
- Hauteur d'élévation : 800 mm
- Fourches : 1190 x 160 mm
- Avec table élévatrice
- Chargeur intégré



1941,43 € HT

192707674

Transpalette manuel de pesage

- Charge utile : 2000 kg
- Largeur tablier : 520 mm
- Longueur fourches : 1150 mm
- Poids : 100 kg

1730,27 € HT

176450133



Conforme aux normes Européennes.
Livrés avec plaque CE et certificats conformité constructeur.



GERBEURS MANUELS

Gerbeur manuel mobile

1187,76 € HT

450357136

- Charge Utile : 150 kg
- Levée maxi : 1100 mm
- Montée/tour : 65 mm
- Poids : 38 kg



Gerbeur élévateur manuel

- Charge Utile : 1000 kg
- Levée mini : 90 mm
- Levée maxi : 1720 mm
- Poids : 191 kg



1614,84 € HT

667480135

Gerbeur modulable

1372,44 € HT

819200344



- Charge utile : 400 kg
- Levée mini : 85 mm
- Levée maxi : 1500 mm
- Poids : 85 kg

Gerbeur manuel à treuil auto freiné

- Charge utile : 250 Kg
- Longueur / Profondeur : 860 mm
- Largeur : 630 mm
- Hauteur : 1580 mm
- Garantie : 2 ans



1499,41 € HT

508149212



TRACTEURS POUSSEURS ELECTRIQUES



Compact et utilisable sans permis

ORIENTEZ...



POUSSEZ...



TIREZ...



Capacité de 1 à 15 tonnes

S'adapte à tous types de chariots, rolls, conteneurs, machines



Autonome avec Batterie



Version Inox pour l'agro-alimentaire

- d'efforts
- d'accidents
- + de production**

Modèle pour propulsion de cylindres (bobines, tourets, véhicules...)



ESSAIS ET DEVIS – SUR DEMANDE



IMS

Zone industrielle
Rue St-Gilles
28800 BONNEVAL

E-mail : info@imsmanut.com

Site : www.imsmanut.com



Contactez nous au

02 37 47 78 10

Fax : 02 37 47 78 09

MANUTENTION DE CHARGES LOURDES

1 seul opérateur peut déplacer jusqu'à 80 Tonnes.

EasyMover la solution pour manutentionner vos charges lourdes et roulantes.

EasyMover est un matériel de manutention qui permet à un seul opérateur de déplacer des charges roulantes jusqu'à 80 tonnes.

EasyMover est un matériel compact fiable et robuste. **Il existe en version pneumatique et électrique autonome.**

Améliore la **productivité et la sécurité des opérateurs.**

(Nombreuses applications possibles (bobines, tourets, véhicules, trains, chariots lorries..))



30 années d'expérience

et de service auprès de nombreuses industries (papier carton, câblerie, ferroviaire, automobile, aéronautique, tuilerie, métallurgie...)

sofemi

SOFEMI

9 rue du moulin à poudre
76150 MAROMME

E-mail : contact@sofemi.fr

Site : www.sofemi.fr



Contactez nous au

02 35 32 01 54

TRIPORTEURS ELECTRIQUES MULTIFONCTIONS

Triporteurs 100 % électriques - Made in France

Embarquez pour une nouvelle expérience de mobilité avec nos triporteurs 100 % électriques, entièrement conçus et assemblés en France. Homologués pour la route, silencieux et fiables, ils allient performance, robustesse et respect de l'environnement.

Pensés pour tous vos déplacements, nos triporteurs sont adaptables et personnalisables, afin de vous permettre de transporter vos marchandises ou vos équipements avec aisance et confort, aussi bien en ville qu'à la campagne.

Avec eux, profitez d'une mobilité sans effort, sûre et responsable, tout en affirmant votre engagement en faveur de l'innovation française.

Triporteur électrique 1200 W - Vitesse 35 km/h Autonomie 80 km - Charge 350 kg

- Vitesse maximale : 28 km/h sur la voie publique (35 km/h en terrain privé)
- Autonomie : 60 à 80 km
- Charge utile : 350 kg
- Poids sans charge : 260 kg
- Batterie : 60V / 45AH, plomb sec (5 batteries)
- Temps de charge : 8 à 10 heures pour une charge complète
- Puissance : 1200 W (puissance de pointe : 2700 W)



Entrée de gamme
à partir de 2 600 € HT,
jusqu'à 4 390 € HT



Triporteur électrique 2000 W - Vitesse 45 km/h Autonomie 90 km - Charge 500 kg

- Vitesse maximale : 40 à 45 km/h
- Autonomie : 70 à 90 km par charge
- Charge utile : 500 kg
- Poids à vide : 245 kg
- Batterie : 72V80AH au plomb acide
- Temps de charge : 6 à 8 heures
- Moteur : 72V 2000W



SCHOT-Mob

SCHOT-MOB

9 route de Bonnevault
77760 LARCHANT

E-mail : contact@schot-mob.fr

Site : www.schot-mob.fr



Contactez nous au

01 59 30 01 03

VEHICULES ET CHARIOTS ELECTRIQUES

LE MULTI-USAGE ÉLECTRIQUE...PASSE PARTOUT ! Tracte de 2 à 8 tonnes



ST1-2-600



ST2-600



FABRICATION FRANÇAISE

Possibilités version INOX sur tous nos modèles.

Nous étudions et développons tous systèmes de déplacements électriques. Tous nos véhicules peuvent être modifiés ATEX.

ST1-2-600

Silencieux, non polluants, robustes et puissants. Ils permettent de tracter, porter et déplacer des personnes et des marchandises jusqu'à 8T selon motorisation.

Grand choix de modèles, d'équipements et d'aménagements. Les garanties : 5 ans sur le châssis, 2 ans sur le variateur de puissance et 1 an sur les batteries, le moteur et le chargeur.

Traction de conteneurs 2 et 4 roues



PTA-1- PTA 2



PTA-1- PTA 2

NOUVEAUTES VEHICULES ELECTRIQUES



TROTT- ENET



IMOVE AD (Assis debout)

Tireurs pousseurs électriques accompagnants



IMOVE 400 Tracte jusqu'à 800 Kg

IMOVE Tracte jusqu'à 1,5 T

IMOVE TA



PTA1/PTA2/PTA2A/ PTA-3 Tracte jusqu'à 12 T



PE 20 Pousse jusqu'à 25 T



IBOOST Tracte jusqu'à 25 T sur roue et jusqu'à 80 T sur rail.



IMOVE Télécommandé Pousse caddies

Chariots électriques Manutention / agricole / sur mesure



CT

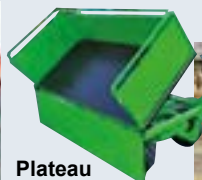

Plateau Benne basculante



Plateau agricole



PM 400 Plateau maraîcher

Tracteurs agricoles



TRAKTOR



PTA-2 Agricole



STI INDUSTRIE - Constructeur

Zone Industrielle des Agriers

10 rue des Bosquets

16000 ANGOULEME

E-mail : commercial@sti-constructeur.com

Site : www.sti-constructeur.com



Contactez nous au

05 45 25 32 70

Fax : 05 45 91 58 07

FLUX DE PRODUCTION ERGONOMIE - MISE A HAUTEUR

LIFTLINER

**Nouvelle solution de train
logistique 100% électrique**



Accessible en chargement et déchargement des deux côtés.
Peut embarquer 6 embases sur une longueur inférieure à 10 mètres.
Compatible pour usage extérieur

ELEVATEUR BLOKSMA

**La mise à niveau ergonomique
sur les postes de travail**



Ces élévateurs ergonomiques peuvent être proposés avec un accès frontal ou latéral s'adaptant parfaitement à la configuration de vos postes de travail. Une version traversante est également disponible.

Ils se présentent comme une solution de confort à l'opérateur permettant d'éliminer les manipulations et portés de charges en bords de lignes et ainsi les risques de TMS.

PALETTE ADAPTATRICE Pour vos flux intersites d'emballages retournable

Une solution Lean Logistique associé aux Dollys pouvant contenir 4 Dollys (embases roulantes 600*400 mm). Cette solution de flux logistique intersites permet l'élimination des manipulations et transferts de bacs entre les palettes sur les Dollys (train logistique) = Elimination des risques ergonomiques, Elimination des risques de chute d'emballage et donc de rebuts.



Gains de temps (/3 à 4) et donc utilisation des ressources pour des tâches plus productives.

DOLLYS

**Embases roulantes pour
constitution de petit
train en production**

Les Dollys, adaptés aux palette adaptatrices permettent la mise en place de trains logistiques qui génèrent :

- Réduction du parc de chariots élévateurs (Gains financiers)
- Elimination de la circulation des chariots élévateurs dans les allées de production
- Réduction des risques - Gains de temps (multiples allés et retours)
- Pour train de Dollys : Réduction des tailles de lots (palette - pile de bacs) = Gains d'espace aux postes de travail
- Mise en place du 5S et du FIFO (first in First out)
- Elimination des retours en stock

TIREUR-POUSSEUR ELECTRIQUE

Une gamme d'aide au déplacement de charges lourdes

Compact et facile à utiliser, la gamme de tracteurs-pousseurs électrique MOVEXX est prévue pour la manipulation de tous les types de chariots de manutention dans les environnements industriels.

Réglable en hauteur, ce tracteur-pousseur électrique est présenté avec deux vitesses programmables et réglables pour s'adapter aux différents besoins.

Il s'alimente par batterie lithium interchangeable standard.

Ce timon électrique motorisé comporte une pince électrique pour polyvalence et sécurisation d'accroche.

Il est disponible avec une accroche standard ou spécifique suivant le type d'application.

Ce tracteur-pousseur électrique se déplace aisément avec des roues d'entraînement en caoutchouc, diamètre 250 x 80 mm et peuvent être complétés par des roues non-marquantes, ou d'extérieurs.

Il est commercialisé notamment en version inox pour salles-blanches.



BASES VIE DE CHANTIER

BASES VIE MOBILES GRUAU : VESTIAIRE - REFECTOIRE - SANITAIRE

TimKito
BY GRUAU

2 à 4 PERSONNES 750KG : 100% ELECTRIQUE

13 460€ HT



TimKasa
BY GRUAU

4 à 6 PERSONNES 1300KG : GAZ / ELECTRIQUE

18 060€ HT



TimKoloc
BY GRUAU

6 à 8 PERSONNES 2500KG : GAZ / ELECTRIQUE

27 350€ HT



+ BÉNÉFICES POUR VOUS

- Éligibles aux subventions CARSAT, jusqu'à 50% !
- Disponibles et Livrables sur toute la France sous 1 mois*
- Confortables, maniables et isolées

Votre Contact par
secteur ici !



CARTE GRISE OFFERTE
avec le code GRUAUBTP2026

DÉCOUVREZ NOS HÉBERGEMENTS BTP À 360° ici :



-50% SUR NOS BASES-VIE !

avec la Subvention TOP BTP CARSAT
réservée aux entreprises TP&BTP < 50 salariés
ou Contrat de prévention (via Caisses Régionales)
réservé aux entreprises du BTP < 200 salariés



GRUAU LE MANS
52 Bd Pierre Lefaucheur
72027 Le Mans Cedex
Site : www.gruau-lemans.com



Contactez nous au

06 77 89 29 29

MANIPULATION ERGONOMIQUE

35 ans d'expertise de solutions standards ou sur mesure



SAFELIFTEC

Jusqu'à 180 kg



- Hauteur de travail jusqu'à 4,5 m
- Autonome : élévation / translation



PV 80XS / S / SL

Jusqu'à 80 kg



- Elévation électrique
- Course 1,4 m / 1,6 m
- Outillage mécanique
- Poids : 38 kg



ILIFT 70 / 80 / 90 / 130 / 200

Jusqu'à 200 kg



- Elévation électrique
- Course jusqu'à 2,6 m
- Outillage mécanique / électrique
- Option: INOX

Secteurs d'application

- Agroalimentaire
- Pharmaceutique
- Cosmétique
- Textile
- Automobile
- Administration
- Distribution
- Emballage
- ...et autres



INOX 70 / 90 / 130 / 200

Jusqu'à 200 kg

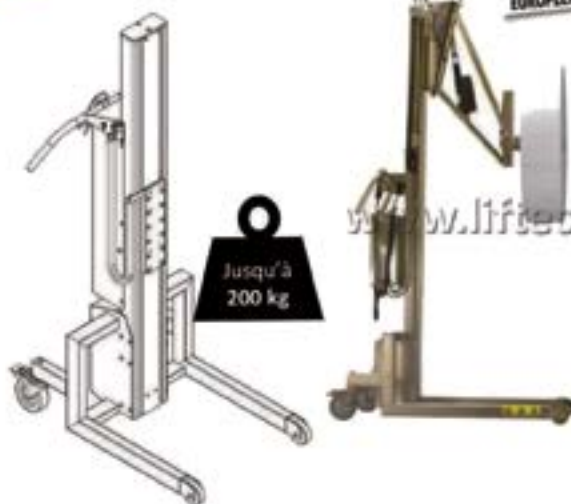

- Elévation électrique
- Course jusqu'à 2,0 m
- Outillage mécanique / électrique

Membre du **EVOLIS** Syndicat des équipements pour la construction, infrastructures, sidérurgie et manutention.



LIFTEC
12 rue de l'Épau
59230 SARS-ET-ROSIERES
E-mail : liftec@liftec.fr
Site : www.liftec.fr



Contactez-nous au
03 20 07 08 07

MANIPULATION ERGONOMIQUE

35 ans d'expertise de solutions sur mesure



TRACTEUR POUSSEUR



- Outillage mécanique / électrique
- Option : INOX



Jusqu'à
20 T



MANIPULATEURS AERIEN



Jusqu'à
150 kg

- élévation : électrique / pneumatique
- Semi équilibré / tout équilibré / piloté
- Prise : Aspiration / pince
- Basculement 0° / 90°
- Construction sur mesure

Secteurs d'application

- Agroalimentaire
- Pharmaceutique
- Cosmétique
- Textile
- Automobile
- Administration
- Distribution
- Emballage
- ...et autres



MANACELLE 4.0



Jusqu'à
150 kg



- Hauteur de travail jusqu'à 4,0 m
- Autonome : élévation sans énergie
- Translation manuelle
- Option : travail extérieur, INOX ou ATEX



Syndicat des équipements
pour la construction,
infrastructures,
sidérurgie et manutention.



LIFTEC
12 rue de l'Épau
59230 SARS ET ROSIERES
E-mail : liftec@liftec.fr
Site : www.liftec.fr



Contactez nous au

03 20 07 08 07

UTILITAIRES - FOURGONS - CAMIONS NAVETTES ET MINIBUS ELECTRIQUES

JIAYUAN Construit des voitures exclusivement électriques depuis 1982.

Le groupe ASPP e-TECH a révolutionné l'achat de micro-véhicules électriques; De la configuration de votre véhicule (City Fun, City Van/Cargo/Fresh, avec ou sans permis) à son financement, immatriculation, livraison à domicile, assurance et assistance 24/24, nous avons pensé à tout pour faciliter votre transition énergétique.



Camionnette utilitaire électrique
avec benne basculante vitesse 80 kmh
avec permis



Fourgon utilitaire électrique avec caisson conduite avec ou sans permis



Utilitaire électrique conduite avec et sans permis spéciale
communes et espaces verts



Utilitaire électrique tout terrain surelevé avec pneus
à crampons les atouts du 4x4 sans les inconvénients



MINIBUS navette électrique jusqu'à 8 personnes encombrement
réduit avec porte bagages



Camion électrique grande autonomie châssis en aluminium
garanti 10 ans



ASPP

145 Chemin de la vigne
06340 LA TRINITÉ

E-mail : contact@byaspp.com

Site : www.byaspp.com



Contactez nous au

06 85 09 33 96

04 93 83 17 57

VENTE - LOCATION - ENTRETIEN ET REPARATION DE PETITS VEHICULES ELECTRIQUES

Nos véhicules :

EZ-GO BENNE

- Dimensions : L2800 x l1190 x h1710 mm
- Dimensions équipement : 800 x 1200 x 200 mm
- Capacité de chargement : 150 kg - Batterie lithium : 48V
- Autonomie : 50 km
- Empattement : 1680 mm
- Pas Homologué



Un véhicule adapté pour des petits travaux d'extérieur, transport d'outils et de marchandises avec une porte arrière attachée avec des grenouillères.

EZ-GO FOURGON ALU

- Dimensions : L2800 x l1190 x h1710 mm
- Dimensions équipement : 950 x 1150 x 750 mm
- Capacité de chargement : 150 kg - Batterie lithium : 48V
- Autonomie : 50 km
- Pas Homologué



Grâce à sa fermeture avec clé, vous pouvez transporter en toute sécurité vos marchandises, vos outils ou votre linge. Vous avez la possibilité d'y ajouter des étagères amovibles afin d'organiser votre fourgon comme vous le souhaitez.

MELEX VOLET ROULANT Disponible dans plusieurs modèles :

- Cabine fermée ou ouverte
- Dim. équipement : 1750 x 1240 x 250 mm
- Capacité de chargement : de 550 à 1000 kg
- Vitesse : de 33 à 43 km/h



- 2 places
- Pas Homologué / Homologué
- Batterie : plomb ou lithium
- Autonomie : de 75 à 150 km

Le compagnon parfait pour vous suivre partout : un cargo ultra spacieux, avec des étagères amovibles pour vous organiser de la façon que vous souhaitez. Fermez à clé le(s) volet(s) roulant(s) une fois votre journée terminée, laissez vos outils/ marchandises en toute sécurité.

MELEX N.30 Rehausse de ridelles :

- Cabine fermée ou ouverte
- Dim. équipement : 1750 x 1240 x 250 mm
- Capacité de chargement : de 550 à 1000 kg
- Vitesse : de 33 à 43 km/h
- 2 places
- Pas Homologué / Homologué
- Batterie : plomb ou lithium
- Autonomie : de 75 à 150 km



Nous sommes spécialisés dans la distribution de véhicules électriques et de golfettes depuis plus de 20 ans.

Nos offres :

Des solutions sur mesure, que ce soit pour l'achat ou la location de votre véhicule.

Nos services :

Une équipe experte et à votre écoute pour l'entretien et la réparation de votre véhicule.

MELEX N.50

avec plus de 1000 Kg de charge utile



- Dimensions véhicule : 3,63 x 1,37 m
- Dimensions équipement : 1m25 à 2m10
- Capacité de chargement : 1 000 kg
- Batterie : 200 ah ou 265 ah
- Moteur : 5 kW
- Autonomie : 70 km
- Vitesse max : 50 km/h lithium : 48 ou 72V
- Moteur : 5 ou 6 kW

L'utilitaire électrique 50N se démarque par sa polyvalence, pouvant être utilisée à diverses fins.

Idéale pour les professionnels du transport de marchandises, les responsables d'espaces verts et les collectivités à la recherche d'un véhicule pratique et respectueux de l'environnement.



SUBLOISIRS
Les Petites Bagnoles
GOLFETTES - VÉHICULES ÉLECTRIQUES



SUBLOISIRS

429 chemin de Turques

31660 BESSIERES

E-mail : gregory.lalau@subloisirs.com

contact@subloisirs.com

Site : www.subloisirs.com



Contactez nous au

05 61 87 17 47

CONCEPTION - FOOD BIKE MAINTENANCE

Chariot de vente ambulante



- Mobilité accrue avec 4 roues à freins
- Structure et carrosserie en aluminium
- Personnalisation totale
- Installation électrique avec bandeau LED et prises
- Adaptabilité à tous types de commerces ambulants

Transport réfrigéré

- Motorisation : 250 W
- Couple : 130 N.m
- Boîte à vitesses automatique



Chariots ambulants

Adaptation possible pour tous types d'activités, avec la possibilité d'ajouter ou d'intégrer divers équipements tels que :

- Plancha
- Friteuse
- Appareils à pop-corn
- Churros, crêpières, gaufrier
- Tireuse à bière
- Cafetière
- Grills
- Vitrines chaudes ou froides.



Triporteur électrique avec benne utilitaire en aluminium

- Motorisation : 250 W
- Vitesse : 25km/h
- Couple : 130 Nm
- Boîte à vitesses automatique
- Autonomie environ 40 km (variable selon charge et terrain)
- Ptc de 350kg à 410kg suivant modèles
- Charge utile de 100 à 150 kg suivant modèles



Triporteur pour vente de glace



- Motorisation : 250 W
- Couple : 130 N.m
- Boîte à vitesses automatique
- Matériaux : aluminium et inox
- Vitrine : jusqu'à 10 bacs
- Fermeture complète avec serrure en inox



ATOUTMAG

120 C route de Gigan
34560 POUSSAN

E-mail : contact.atoutmag@gmail.com

Site : www.atoutmag.fr



Contactez nous au

07 57 57 49 38

SOLUTIONS DE DENEIGEMENT

Sableuse 3 points sur relevage arrière tracteur



- Capacité de 600 à 1800 l
- Largeur d'épandage de 1 à 8 m
- Dosage de 0 à 250 g/ m²
- Béquilles de stockage

Saleuse portée à extraction par vis



- Poids à vide (kg) : 850 à 1820 Kg
- Capacité saumure (l) : 660 à 3000 l
- Capacité sel : 2m³ à 10m³
- Trémie : Acier inoxydable



Lame de déneigement à clapets de sécurité

- Structure renforcée
- Largeur déneigé à 35° (mm) : 2090 à 2785
- Clapets de sécurité antichocs
- Montage sur plaque F1 (DIN/SETRA)



Saleuses et lames petits porteurs



- Capacité 400 L à 800 L
- Construction 100% en acier inoxydable
- Usage urbain et extra urbain
- Simple entretien
- Fabrication 100% Française



PALETTES ET CAISSES-PALETTES ACIER

Caisses-Palettes Métalliques

Grillagées:



Europool
835 × 1240 × 970 mm
Agrément EPAL, Contrôle SGS



Chariot charge 1000 kg
2 roulettes fixes, 2 pivotantes freinées

Tôlées:



600 × 800 mm et
800 × 1200 mm en standard
4 pieds ou à semelles
Charge 1000 kg, gerbage 4/1



Version pliable
Idéale pour transports navettes



Palette acier,
Charge 1000 kg
2 ou 3 semelles



Chariot charge 1000 kg
Avec porte et couvercle cadénassable.

Sur demande - Fabrications Sur Mesure

Manurack

Stockage modulable, pour charges longues ou palettisées



Manurack simple :
Pour palettes
800 × 1200, 1000 × 1200,
1200 × 1200, etc.
1500 kg par niveau

Manurack double :
2 palettes 800 × 1200
par niveau
Charge : 2000 kg
Agrément TUV



MDM

Parc Leonard de Vinci 21 av. Graham Bell
BP 20 Bussy St Georges
77601 MARNE LA VALLÉE CEDEX 3
E-mail : aude.goldstein@mdm.fr
Site : www.mdm.fr



Contactez nous au

01 60 94 03 60

Fax : 01 60 94 03 61

PALETTES ET CAISSES-PALETTES PLASTIQUE

Palettes Plastique 100% Recyclable

Palettes perdues ou ré-utilisables, Qualité alimentaire ou matière recyclée, nous vous conseillons le modèle adapté à votre application.



Mini palette 600 × 800 mm



Palettes 9 plots emboîtables



800 et 1000 × 1200 monobloc



Pour containers, 1140 × 1140 mm

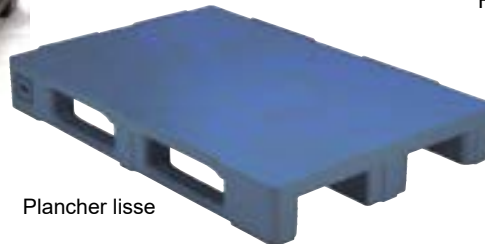

Plancher lisse

Réhausse plastique pliable.
Hauteur : 300 mm



Gerbage en toute sécurité - Résistance aux saumures et acides - Longévité, Robustesse - Idéales pour stockage en chambres froides - Recyclables à 100 %

Caisses-Palettes Plastique de Qualité alimentaire



1000 × 1200 mm et 800 × 1200 mm,
3 semelles, monobloc
900 kg au retournement



Nombreuses couleurs disponibles

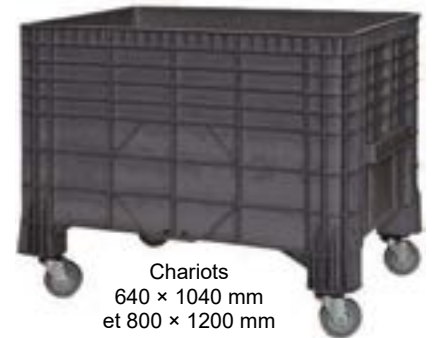

Chariots
640 × 1040 mm
et 800 × 1200 mm



Caisse-palette pliable



Caisses-palette monobloc
grand volume : 1000 litres



MDM

Parc Leonard de Vinci 21 av. Graham Bell
BP 20 Bussy St Georges
77601 MARNE LA VALLÉE CEDEX 3
E-mail : aude.goldstein@mdm.fr
Site : www.mdm.fr



Contactez nous au

01 60 94 03 60

Fax : 01 60 94 03 61

SOLUTIONS DE STOCKAGE

MANERGO



MG
CAISSE DE
STOCKAGE



MBA
CAISSE DE
STOCKAGE À
LYRES



PS
PALETTE
MÉTALLIQUE



TSB
TRÉMIE
SUPPORT
POUR
BIG BAG



MPSP
PRATICABLE
MÉTALLIQUE



CH
CHARIOT
GRILLAGÉ

MADE IN FRANCE

 **DEMANDEZ-NOUS VOTRE PRODUIT SUR-MESURE @**

MANERGO
MANUTENTION | STOCKAGE | COLLECTE

MANERGO
ZI du Plouich
BP 235
59590 RAISMES
Email : contact@manergo.fr
Site : www.manergo.fr



Contactez nous au

03 27 31 28 00

BENNES

MANERGO



BAFO
BENNE
À FOND
OUVRANT

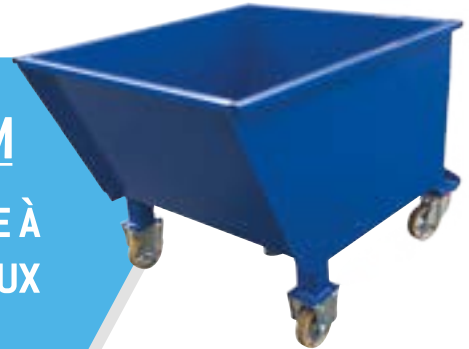

BBM
BENNE À
COPEAUX



BTR
BENNE POUR
CHARIOT
À TÊTE
ROTATIVE



BAV
PELLE
CHARGEUSE



BBA
BENNE
BASCULANTE
AUTOMATIQUE



OPTIONS

- RAL AU CHOIX
- GALVANISATION/INOX
- BBA ASPIRATION
- MARQUAGE
- COUVERCLE
- ROUES

MADE IN FRANCE

 **DEMANDEZ-NOUS DE RÉTROFITER VOS PRODUITS @**

MANERGO
MANUTENTION | STOCKAGE | COLLECTE

MANERGO
ZI du Plouich
BP 235
59590 RAISMES
Email : contact@manergo.fr
Site : www.manergo.fr



Contactez nous au

03 27 31 28 00

APPAREILS DE MANUTENTION

MANERGO



RÉHAUSSE
ET
PLATEAU
TOURNANT



INCLINEUR
DE CAISSES



TABLE
ÉLÉVATRICE

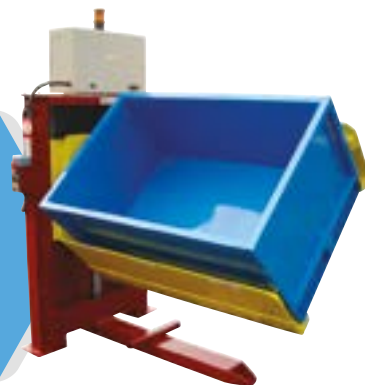

ÉLÉVATEUR
INCLINEUR



VIDEUR DE
CAISSES



VIDEUR DE
POUBELLES

MADE IN FRANCE

 DEMANDEZ-NOUS LA MAINTENANCE DE VOS APPAREILS @

MANERGO
MANUTENTION | STOCKAGE | COLLECTE

MANERGO
ZI du Plouich
BP 235
59590 RAISMES
Email : contact@manergo.fr
Site : www.manergo.fr



Contactez nous au

03 27 31 28 00

RETENTION

MANERGO
RETENTION
by MANERGO



**COLLECTEUR
D'HUILES**



**COLLECTEUR
DE BATTERIES**



**BAC
DE
RÉTENTION
PLIABLE**



**BAC
DE
RÉTENTION**



**ARMOIRE
DE SÉCURITÉ**



**ARMOIRE
DE STOCKAGE**



MADE IN FRANCE



@ RETROUVONS-NOUS SUR WWW.MANERGO.FR @

MANERGO
MANUTENTION | STOCKAGE | COLLECTE

MANERGO
ZI du Plouich
BP 235
59590 RAISMES
Email : contact@manergo.fr
Site : www.manergo.fr



Contactez nous au

03 27 31 28 00

BACS A BEC

Ces bacs à bec sont conçus pour organiser la présentation et le rangement de vos petites pièces et accessoires. Ces bacs de rangement sont adaptés à plusieurs applications : voiture utilitaire, magasin, industrie, logistique, hôpital, ...

Matière polyéthylène haute densité
Coloris :



0,40 L
0,62 € HT
499834951

- Dimensions ext : P 90 x L 103 x H 55 mm
- Volume : 0,40 L
- Porte-étiquette : 45 x 10 mm

0,75 L
1,56 € HT
864299008

- Dimensions ext : P 120 x L 103 x H 62 mm
- Volume : 0,75 L
- Porte-étiquette : 50 x 15 mm

1 L
1,15 € HT
54578487

- Dimensions ext : P 165 x L 103 x H 83 mm
- Volume : 1 L
- Porte-étiquette : 55 x 17 mm

2 L
2,25 € HT
593807586

- Dimensions ext : P 240 x L 103 x H 83 mm
- Volume : 2 L
- Porte-étiquette : 53 x 18 mm

3,5 L
2,49 € HT
416967190

- Dimensions ext : P 240 x L 145 x H 125 mm
- Volume : 3,5 L
- Porte-étiquette : 74 x 28 mm

6 L
4,82 € HT
40172627

- Dimensions ext : P 335 x L 145 x H 125 mm
- Volume : 6 L
- Porte-étiquette : 70 x 30 mm

Matière polyéthylène haute densité
Coloris :



10 L
5,76 € HT
578246392

- Dimensions ext : P 345 x L 207 x H 165 mm
- Volume : 10 L
- Porte-étiquette : 94 x 28 mm

30 L
11,66 € HT
706391380

- Dimensions ext : P 485 x L 303 x H 190 mm
- Volume : 30 L
- Porte-étiquette : 94 x 33 mm

52 L
23,68 € HT
380851251

- Dimensions ext : P 580 x L 363 x H 250 mm
- Volume : 52 L
- Porte-étiquette : 94 x 28 mm



CONTENEURS EN FIL ET ROLLS STANDARD ET SUR MESURE

ROLS 1270 - ROLL 129-67-183 pour bacs plastique 600 x 400 mm

- Dimensions extérieures : 1290 x 670 x h. 1830 mm (1370 mm avec poignées)
- Dimensions intérieures : 1230 x 610 x h. 1640 mm.
- Poids : 59 kg.
- Charge : 400 kg
- Ouvertures sur les deux côtés : 1290 mm (ridelle arrière sans maille)
- Maille ridelles : 50 x 50 mm.
- Étagères avec 3 étagères avec rebord : h. 25 mm
- Roues standard :
- 4 roues pivotantes ø 125 mm en caoutchouc gris
- Finition : zingage électrolytique



ROLS 0050H3R0 ROLL STD 72-80-180 3 RID

- Dimensions extérieures : 720 x 800 x h. 1800 mm.
- Dimensions intérieures : 660 x 760 x h. 1640 mm.
- Poids : 31 kg.
- Charge : 400 kg
- Ouverture sur côté : 720 mm.
- Maille : 106/122 x 395 mm.
- Roues standard : 2 f+2 p ø 100 mm en polypropylène noir
- Finition : zingage électrolytique



ROLS 120510 - ROLL SECURITE BASE STD 120-80-187



- Dimensions extérieures : 1200 x 800 x h. 1870 mm.
- Dimensions intérieures : 1140 x 740 x h. 1640 mm.
- Poids : 69 kg.
- Charge : 720 kg
- Ouverture sur côté : 1200 mm.
- Maille : 50 x 50 mm.
- Finition : zingage électrolytique
- Roues standard : 2 fixes + 2 pivotantes ø 125 mm. en nylon-polyuréthane
- Accessoires : étagère

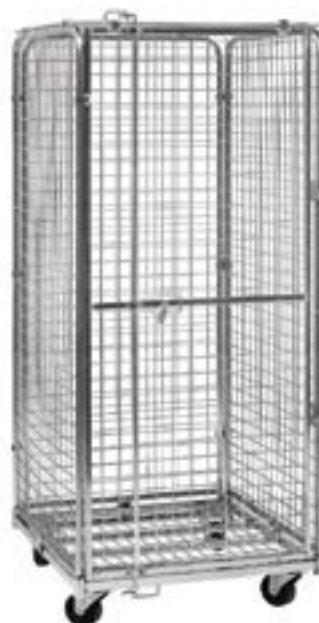

ROLS 1200 ROLL SECURITE BASE STD 72-83-184

- Dimensions extérieures : 720 x 830 x h. 1840 mm.
- Dimensions intérieures : 660 x 740 x h. 1640 mm.
- Poids : 51 kg.
- Charge : 400 kg.
- Ouverture sur côté : 720 mm.
- Maille : 50 x 50 mm.
- Finition : zingage électrolytique
- Roues standard : 2 fixes + 2 pivotantes ø 100 mm. en polypropylène noir
- Accessoires : étagère

MARK 079119

- Dimensions extérieures : 800 x 1200 x h. 980 mm.
- Dimensions intérieures : 730 x 1120 x h. 810 mm.
- Dimensions replié : 800 x 1200 x h. 330 mm.
- Poids : 44 kg.
- Charge : 1000 kg.
- Gerbage statique : 3 sur 1
- Ouverture : demi panneau
- Rabattable sur côté 1200 mm.
- Maille : 65 x 120 mm.
- Finition : zingage électrolytique
- Quantité sur camion : 330 pièces



PALL 080085A1

- Dimensions extérieures : 820 x 1220 x h. 870 mm.
- Dimensions intérieures : 740 x 1150 x h. 850 mm.
- Dimensions replié : 920 x 1920 x h. 130 mm.
- Poids : 29 kg.
- Charge : 800 kg.
- Gerbage statique : 3 sur 1
- Ouverture : demi panneau rabattable sur côté : 820 mm.
- Maille : 65 x 120 mm.
- Finition : zingage électrolytique



ITALIANA CONTENITORI SARL
Z.A. PARISUD 1
604 boulevard d'Italie
77127 LIEUSAIN
E-mail : info@italianacontenitori.com
Site : www.italianacontenitori.com



Contactez nous au

+39 011 937 57 65

CAISSES-PALETTES PALETTES PLASTIQUE ET BOIS



PLANETPAL propose depuis plus de 20 ans sur internet, la plus large gamme de palettes bois, traitées Nimp15 ou non, ainsi que la plus large gamme de palettes en plastique, neuves ou occasion, livrées dans toute la France.

Palox en bois neuf ou occasion pour le stockage de fruits, légumes, matériel...



Caisse-palette plastique neuve sur mesure (repliable : 1 palette + 1 ceinture + 1 couvercle) Pour stockage, envoi de pièces semi-finies ou finies.



Très large gamme de palettes plastique, de la palette export pour les envois à la palette lourde pour le stockage en rack.



Palettes bois neuf ou occasion. Option traitement Nimp15 Pour stockage, envois...



Caisse palette plastique rigide Possibilité d'équipement d'un tag de géolocalisation et de location financière



Four de traitement selon la norme Nimp15. Fabrication 100 % française Pour le traitement de tous éléments en bois : planches, palettes, caisses...

PLANETPAL

PLANETPAL
2A CE SERVICES SARL
2 Chemin du Passeur
49130 SAINTES GEMMES SUR LOIRE
E-mail : info@planetpal.net
Site : www.planetpal.net



Contactez nous au

02 41 43 60 00

EMBALLAGE LOGISTIQUE PLASTIQUE

L'entreprise **BAC-LAND PACK** est spécialisée dans l'emballage logistique plastique et tous les supports rigides de manutention.

Nos bacs, palettes, caisses-palettes existent en standard en toutes dimensions, légers, lourds, medium, rackables, réutilisables, perdus, emboîtables, gerbables, pliables, à des **Prix « Directs Usine »**. Nous avons le produit qui correspond à vos besoins, contactez-nous.

EXPORTPAL1280

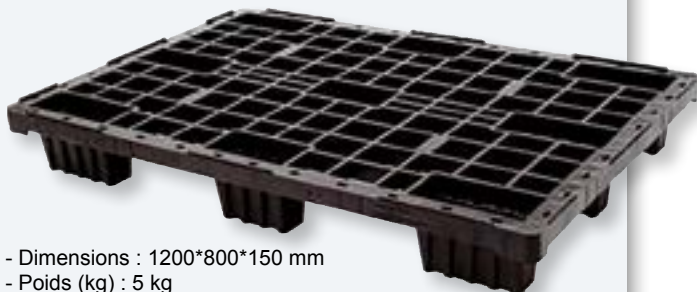

- Dimensions : 1200*800*150 mm
- Poids (kg) : 5 kg
- Capacité de charge statique : 2000 kg*
- Capacité de charge dynamique : 1000 kg*

QP1140HR6RR

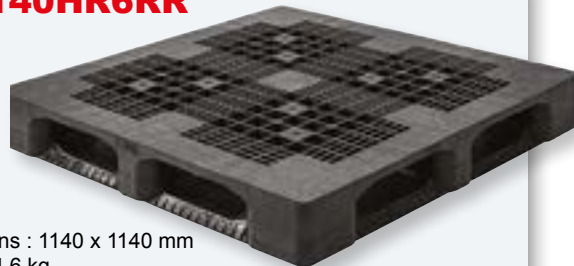

- Dimensions : 1140 x 1140 mm
- Poids : 24,6 kg
- Charge statique : 7500 kg
- Charge dynamique : 2000 kg
- Charge dans le rack : 1250 kg

QP1210HP3R-AO



- Dimensions : 1200 x 1000 x 165 mm
- Poids : 22,60 kg
- Charge statique : 7500 kg
- Charge dynamique : 1500 kg
- Charge en rack : 1250 kg



Conteneur 3 éléments



- Dimensions palettes : 600 x 400 mm à 1200 x 1200 mm
- Dimensions rehausses : 600 x 400 mm à 1200 x 1200 mm
- Dimensions couvercles : 600 x 400 mm à 1200 x 1200 mm ou sur mesure

Bacs pliables BL604015PLAS



- Dimensions externes : 600 x 400 x 150 mm
- Dimensions internes : 576 x 372 x 141 mm
- Poids : 1,52 Kg



Plaques de roulage BAC-LANDPACK



VENTE :

- Dimensions standard : 1000 x 1500 mm
- 2000 x 800 mm
- 2000 x 1000 mm
- 3000 x 500 mm
- 3000 x 750 mm
- 3000 x 1000 mm
- 1200 x 2400 mm

Capacité : de 5 à 70 tonnes

DEMANDEZ VOTRE DEVIS !



BACS ET MALETTES DE RANGEMENT

Bac de rangement Euronorm en polyéthylène avec godets modulaires

- Dimensions Ext : 600 L x 400 l x 120 H mm
- Coloris : Bac gris / Godet bleu
- Poignées ergonomiques



16,18 € HT

932205981
Bac de rangement

Godet modulaire avec 4 compartiments
131 x 81 mm
Ref : 213912496

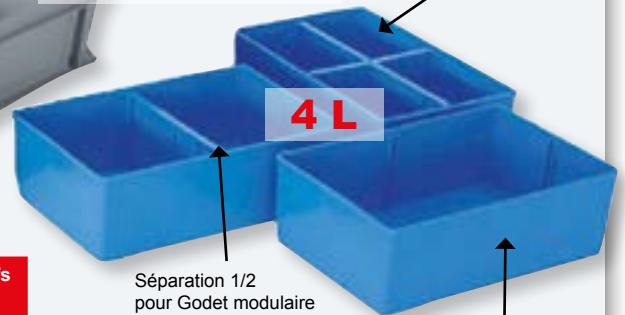

4 L

Séparation 1/2 pour Godet modulaire
Ref : 423257924

Godet modulaire
Ref : 213912496

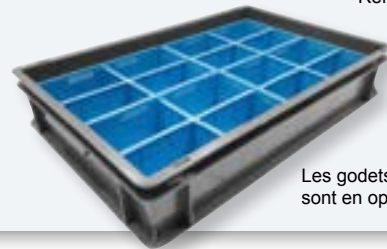

Les godets modulaires sont en option

Ref.	Libellé	Dimensions Ext (L x l x h) (mm)	Volume (L)	Poids (Kg)	Coloris	Tarifs HT
932205981	Bac de rangement Euronorm en polyéthylène	278 x 178 x 90		7,5	Gris	16,18 €
213912496	Godet modulaire	278 x 178 x 90	4	0,29	Bleu	8,97 €
260200756	Godet modulaire avec 4 compartiments	278 x 178 x 90	4	0,40	Bleu	15,00 €
423257924	Séparation 1/2 pour Godet modulaire	-	-	-	Bleu	4,63 €

Malette de rangement avec 7 cases fixes

- Dimensions : P 123 x L 180 x H 40 mm
- Rangement pratique et facilement transportable
- Matière : Polypropylène
- Transparent



3,96 € HT

718525992

Malette de rangement avec 15 godets rouges amovibles

- Dim. ext. : P 188 x L 268 x H 50 mm
- Rangement pratique et facilement transportable
- Matière : Polypropylène
- Transparent



6,47 € HT

885593245



BACS ALIMENTAIRES GERBABLES

Bacs HDPE gerbables et emboîtables fonds et cotés pleins

- Gain de 70% de place à l'emboîtement.
- Possibilité de compléter les champs d'étiquette placés sur les côtés pour mieux archiver vos bacs.
- Résistance aux températures extérieures allant de 30°C à + de 60°C.
- Facilité de manipulation grâce aux larges poignées.

11,91 € HT

732541345



22 L

Volume : 22 L

- Dim. extérieure : 600 L x 400 l x 123 H mm
- Coloris : Bleu - jaune

14,65 € HT

987287752



34 L

Volume : 34 L

- Dim. extérieure : 600 L x 400 l x 183 H mm
- Coloris : Bleu - jaune

12,24 € HT

108429967



25 L

Volume : 25 L

- Dim. extérieure : 600 L x 400 l x 143 H mm
- Coloris : Bleu - jaune

Ces bacs gerbables et emboîtables par rotation de 180° ont pour avantage de s'empiler très facilement grâce aux 2 couleurs

Bacs HDPE gerbables et emboîtables ajourés

11,26 € HT

162019069



22 L

- Volume : 22 L

- Dim. extérieure : 600 L x 400 l x 127 H mm
- Coloris : Bleu - jaune

Les parois ajourées garantissent la rigidité des bacs.
Elles permettent la circulation de l'air
et évitent la condensation

13,63 € HT

693454226



34 L

- Volume : 34 L

- Dim. extérieure : 600 L x 400 l x 187 H mm
- Coloris ; Bleu - jaune

11,63 € HT

696938017



25 L

- Volume : 25 L

- Dim. extérieure : 600 L x 400 l x 147 H mm
- Coloris : Bleu - Jaune



CAISSES PALETTES

Caisse palette alimentaire légère sur roulettes

- Dimensions ext (L x l x H) : 1040 x 640 x 800 mm
- Poids : 16 kg
- Coloris : Gris
- 4 roues
- Charge 300 kg dynamique



285 L

173,53 € HT

611801805

Caisse-palette alimentaire légère

- Dimensions ext : L 1020 x l 640 x H 700 mm
- Dimensions int : L 930 x l 590 x H 510 mm
- 4 roues
- Charge : 0 kg dynamique / 300 kg statique



300 L

222,06 € HT

639867723

Caisses palettes pliables pleines



565 L

326,47 € HT

86930902

- Dimensions ext (L x l x H) : 1200 x 800 x 805 mm
- Charge dynamique : 650 kg
- Charge statique : 1625 kg
- Résistance gerbable : 7000 kg
- Couleur : Beige



905 L

401,47 € HT

434063496

- Dimensions ext (L x l x H) : 1200 x 1000 x 978 mm
- Charge dynamique : 850 kg
- Charge statique : 2100 kg
- Résistance gerbable : 7000 kg
- Couleur : Beige



BACS TIROIR POUR RAYONNAGES

Bacs tiroir bleus en polypropylène rigide pour rayonnages

Conçus pour le rangement et le stockage en tiroir des petites pièces de rechange, quincailleries
Ils s'adaptent à tous les rayonnages en atelier, industrie, véhicule utilitaire.

- 300 L x 93 l x 83 H mm
- Capacité : Max. 3 cloisons



3,88 € HT

760758723

- 300 L x 152 l x 83 H mm
- Capacité : Max. 3 cloisons



4,72 € HT

823263551

- 300 L x 186 l x 83 H mm
- Capacité : Max. 3 cloisons



5,54 € HT

329912819

- 500 L x 93 l x 83 H mm
- Capacité : Max. 5 cloisons



6,51 € HT

356003629

- 500 L x 152 l x 83 H mm
- Capacité : Max. 5 cloisons



7,76 € HT

816358795

- 500 L x 186 l x 83 H mm
- Capacité : Max. 5 cloisons



9,09 € HT

389034376

- 600 L x 93 l x 83 H mm
- Capacité : Max. 6 cloisons

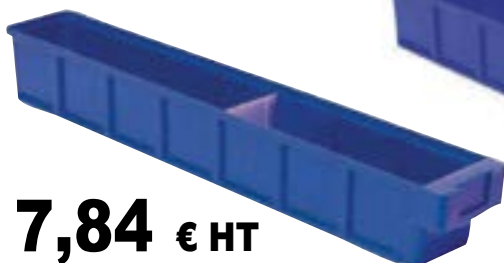

7,84 € HT

768831429

- 600 L x 152 l x 83 H mm
- Capacité : Max. 6 cloisons

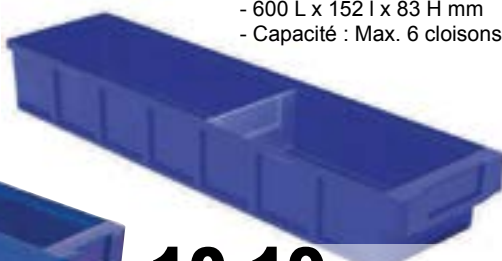

10,19 € HT

385727511

- 600 L x 186 l x 83 H mm
- Capacité : Max. 6 cloisons



11,16 € HT

573890447

- Coloris au choix :

Cloisons



- Coloris : transparent
Avec porte-étiquettes

1,12 € HT

689083923



- Coloris : transparent
Avec porte-étiquettes

1,24 € HT

564984565



- Coloris : transparent
Avec porte-étiquettes

1,37 € HT

896500680

Élément d'arrêt

1,63 € HT

231918710



AMENAGEMENTS DE VEHICULES UTILITAIRES



Meubles
en contreplaqué
peuplier gris



Habillages
en contreplaqué
peuplier gris



Habillages
en contreplaqué
peuplier naturel



Pupitre porte-verre Alu



Marche-pieds



Mobilier Acier/Alu



Galerie Acier/Alu



Mobilier sur mesure



Mobilier sur mesure



Nous vous trouvons "la" solution clé en main



HABRIAL MANUTENTION
3 boulevard des Ravalières Z.A. du Pin
BP 28 - 72560 CHANGÉ
E-mail : infos@habrial.fr
Site : www.habrial.fr



Contactez nous au

02 43 40 19 00

Fax : 02 43 40 19 50

MATERIEL DE MANUTENTION



Vous trouvez «la» solution clé en main

manutention 	sur mesure
levage 	sur mesure
stockage / rayonnage 	sur mesure
aménagement et sécurité des sites 	
meubler d'atelier 	
aménagement de véhicules utilitaires 	sur mesure



HABRIAL MANUTENTION
3 boulevard des Ravalières Z.A. du Pin
BP 28 - 72560 CHANGÉ
E-mail : infos@habrial.fr
Site : www.habrial.fr



Contactez nous au

02 43 40 19 00

Fax : 02 43 40 19 50

GRUES HYDRAULIQUES

CONSTRUCTION TUBULAIRE VERIN CHROME DUR - CLAPET DE SECURITE A LA DESCENTE
FLECHE A 5 POSITIONS - POMPE ORIENTABLE (LA MEME SUR TOUTES) CROCHET A TOURILLON
EN ACIER ANTI-VEILLISSANT CERTAINES MACHINES PEUVENT RECEVOIR DIVERS ACCESSOIRES
TELS QUE : ARTICULATION D'ALLONGE - DISPOSITIF PLATEAU BRAS 3M

**Potences de camion
de 500 kg
à 2000 kg**



**ETUDE ET
REALISATION SUR
DEMANDE**

**TRES
MANIABLE**

Potence de camion
1000 kg en version électrique



**Grues
hydrauliques
d'atelier
de 500 kg
à 3000 kg**

**MACHINES SIMPLES
ET ROBUSTES**

Grues spéciales

Réalisations spéciales adaptées aux besoins spécifiques
et travaux particuliers

**Grues d'atelier
inversée
500 kg
1000 kg**



Machines à contrepoids conçues pour des chargements spéciaux où les longérons ne peuvent pas passer (chargement sur plates-formes non dégagées au sol ou dans des espaces restreints). La flèche est mobile et en porte à faux de 500 kg à 1000 kg. Ces grues sont constituées des mêmes éléments (pompe, vérin, flexible), que les machines classiques d'atelier.



Ets BOURGEOIS

12 route de Saint-Fargeau
58310 SAINT-AMAND-EN-PUISAYE

Votre correspondant : Isabelle BOURGEOIS

E-mail : bourgeois-sa@bourgeois-sa.com

Site : www.bourgeois-sa.com



Contactez nous au

03 86 39 61 12

ELEVATEURS POUR PETITS FOURGONS ET BATIMENTS

HEP 200



TYPE PARALLÉLOGRAMME ÉLECTRIQUE

Destiné à la manutention de charges de 200 kg, à bord de petits fourgons. Poids à vide : 55 kg. Plateforme fixe ou relevable. Fonctionnement sur batterie d'origine 12V. Faible encombrement. Pose très simple et rapide. Récupérable. Existe aussi en version hydraulique.

HEIII 500 kg



TYPE À GLISSIÈRES

Economique à l'achat et à l'entretien. N'affecte pas la charge utile du véhicule. Se rabat à l'intérieur du véhicule, parallèlement à la porte AR. Permet le travail à quai (niveau supérieur au plancher).



Option possible : plateau alu

HBC 500



HAYON AUTOMATIQUE

Force de levée 500 kg maxi. Branchement sur batterie 12 V. Dimensions plateau : 800 x 1200 mm.

HE MONOPOUTRE

Force de levée : 300 kg maxi
Commande électrohydraulique par boîte à boutons.

Branchement sur batterie 12V
Dimensions du plateau standard
833 x 1050 mm

Vitesse de levée 500 mm en 5s
Encombrement très faible

Pose simple et rapide
Aucune modification du véhicule - récupérable.

Élévateur pour personnes à mobilité réduite



Élévateur à 2 bras
- Capacité de charge : 350 kg
- Course 800 mm ou 900 mm
- Plateau standard ou repliable automatique
- Dimensions plateau : 800 x 1100 mm
800 x 1200 mm
800 x 1300 mm
- Bavette arrêt de roll mécanique.



Ets BOURGEOIS

12 route de Saint-Fargeau
58310 SAINT-AMAND-EN-PUISAYE

Votre correspondant : Isabelle BOURGEOIS

E-mail : bourgeois-sa@bourgeois-sa.com

Site : www.bourgeois-sa.com



Contactez nous au

03 86 39 61 12

ERGONOMIE DU POSTE DE TRAVAIL

Tables pneumatiques à niveau constant avec plateau tournant

S'ajuste automatiquement en hauteur avec la variation de poids.
Matériel 100% autonome, capacité : 2000 kg.

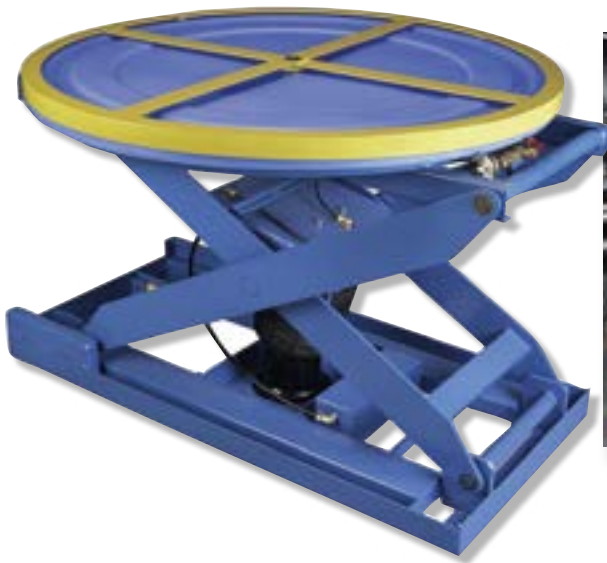

Version avec soufflet de protection périphérique



Table mobile à niveau constant.
Capacité jusqu'à 400 kg.



Commande par boîte à boutons.
Capacité jusqu'à 800 kg.

Tables mobiles autonomes avec batterie



Plateau tournant.

Basculeur pneumatique ajustable
0 à 30° (option 90°).
Capacité jusqu'à 2 tonnes.

Fonction élévateur + basculeur.
Commande par boîte à boutons



IMS
Zone industrielle
Rue St-Gilles
28800 BONNEVAL
E-mail : info@imsmanut.com
Site : www.imsmanut.com



Contactez nous au

02 37 47 78 10

Fax : 02 37 47 78 09

NACELLES - ELEVATEURS

Nacelle ciseaux automotrice sur chenille



Hauteur de travail :
de 8 à 18m.



Nacelle automotrice

Nacelle
automotrice
avec option déport
selon le modèle,
Hauteur de travail :
de 4 m à 11 m.



Nacelle picking

Nacelle automotrice
picking.
Hauteur de travail
de 4 m à 8 m.



Nacelle verticale manuelle



Nacelle à déplacement manuel,
Ultra compacte, légère sur batterie
ou 230 volt direct.
Hauteurs de travail : 5 m, 6 m, 7 m,
8,22 m, 9,57 m, 11,14 m, 13,05 m,
14,42 m. Chargeable dans un VL.

Nacelle araignée sur chenille



Thermique et/ou
électrique.
Hauteur de travail :
de 13 m à 41 m.

Élévateur de charge à treuil

Élévateur de charge
à treuil manuel
de 250 kg à 650 kg,
treuil électrique 230
volt ou pneumatique,
Hauteurs de levée :
de 2,50 m à 7,50 m.



ACCESSIBILITÉ POUR SENIORS

Si vous souffrez de handicap (ou un de vos proches), la réponse tombe sous le sens une déficience visuelle auditive ou motrice va forcément demander quelques aménagements pour pouvoir poursuivre une vie normale, chez soi, dans un environnement sûr et adapté. Accéder à l'étage ou franchir quelques marches est une difficulté pour laquelle ABC Lift peut vous apporter une solution.

Pour accéder à l'étage

Monte escalier BCSP

Le monte escalier est idéal pour franchir les escaliers, en toute autonomie, en sécurité et sans réaliser de travaux de maçonnerie. Il peut être installé à l'intérieur ou à l'extérieur.



Ascenseur de maison

Installé en intérieur ou en extérieur, l'ascenseur ABC LIFT s'adapte à votre habitat sans le dénaturer. Il vous permettra de vous déplacer entre étages en toute sécurité. C'est également un véritable atout pour valoriser votre bien immobilier



Pour franchir quelques marches

FLEXSTEP

Innovation danoise, le Flexstep devient, sur votre demande escalier ou élévateur. Grâce à lui les différences de niveau de votre habitation ne seront plus un obstacle.



EASY LIFT

Moins encombrant qu'un ascenseur, il est la solution idéale pour franchir quelques marches. Il s'installe rapidement, sans travaux de maçonnerie et fonctionne également sur batterie en cas d'absence de courant



**Pour accéder à
votre maison ou
à votre extérieur**

LE RB 150

Pour accéder à votre terrasse à votre jardin, à votre balcon, le RB 150 sera l'élévateur idéal. Il est robuste, fiable et confortable et franchira des paliers jusqu'à 3 mètres.



abc LIFT

ABC LIFT
9 rue Notre Dame
21140 SEMUR-EN-AUXOIS
E-mail : informations@abclift.fr
Site : www.abclift.fr



Contactez nous au

09 62 59 46 34

CHARGES D'ESSAI

MPI vous propose une large gamme de charges d'essai conformes à l'arrêté de mars 2004, idéales pour vos contrôles réglementaires.

Empilables, manutentionnables par équipement à fourches et élingables, elles s'adaptent parfaitement aux tests de VGP, ainsi qu'à la mise/remise en service de vos équipements de levage (chariots élévateurs, ponts roulants, palans, potences, etc.).



Disponibles à la vente de 14 kg à 40 000 kg, nos charges d'essai sont proposées en trois matériaux pour répondre à toutes les contraintes.

Location possible pour des charges fixes et souples.



**Contactez-nous
pour plus d'informations
et un chiffrage personnalisé.**



**MATERIELS PORTUAIRES
ET INDUSTRIELS**

273 Boulevard Jules Durand
76600 LE HAVRE
E-mail : info@mpi-sa.fr
Site : www.mpi-sa.fr



Contactez nous au

02 35 25 84 50

SPECIALISTE DE L'ELEVATION

DIANAR installe et entretien votre MONTE VOITURE ou monte-charge sur l'Île de France

Du projet à la fabrication, de la fabrication au montage, du montage à la maintenance et au dépannage si nécessaire, nous vous assurerons que vous obtenez toujours l'expérience la plus sûre et confortable.

Et parce que nous préférons la QUALITÉ à la quantité, le montage et l'entretien de votre machine seront assurés exclusivement par les employés de **DIANAR**

Monte-Voitures

Mesures sur commande



Parachute hydraulique



Plate-forme élévatrice fabriquée conforme à la directive 98/37-CE et directive 2006/42-CE.

Monte-Charges

Plate-forme hydraulique pour charges (0-5000 Kg)

Fabriquée conforme à la directive de machines 2006/42-CE.



Monte-fûts



A trappe embarquée ou 2 vantaux. Monte-charge non accompagné

Issu de la tradition pour la manipulation des fûts de bière, il connaît un grand succès dans les bars, restaurants et tabacs
Charge max : 300 Kg
dimensions de cabine :
Mini : L 500 x x P 500 mm
Maxi : L 1000 x P 1000 mm
Hauteur maxi : 2000 mm

Monte-Malades Monte-Charges

Destiné au transport de chargements et de personnes



**DEMANDEZ UN DEVIS GRATUIT
APPELEZ-NOUS - RAPPEL IMMEDIAT**

Ascenseur QHV à Voitures



Spécialement conçu pour immeubles résidentiels, de bureaux, garages publics pour une utilisation optimale de l'espace

Élévateur ECH Monte-Voitures

Conçu pour le transport vertical de véhicules et de leurs passagers dans les bâtiments dotés d'un parking de type collectif ou particulier là où le gain d'espace est incontournable. Conception à doubles colonnes pour une plus grande stabilité. Supporte de lourdes charges, jusqu'à 3 500 kg
Largeur de cabine allant jusqu'à 3 m
Hauteur sous plafond : 2700 mm
Fosse : 400 mm



Monte Handicapés



Plateforme élévatrice PMR pour petites hauteurs modèle DHM C. Conçue pour les environnements difficiles et exigeants tels que les écoles, magasins et bâtiments résidentiels

Monte-plats

Les monte-charge non accessibles (ou inaccessibles) de 5 à 300 Kg sont régies sous la norme EN 81-3 et la directive machinerie 2006/42/CE



DIANAR

41 rue de Plante
95100 ARGENTEUIL

E-mail : societedianar@gmail.com

Site : www.dianar.fr



Contactez nous au

01 83 84 53 53

CONCEPTION ET FABRICATION D'ÉQUIPEMENTS DE MANUTENTION



Pourquoi choisir SAUTEC ?

- Vous êtes accompagné dans l'identification de votre besoin
- Nous mettons à profit notre expertise et notre savoir-faire pour vous satisfaire
- Des équipements personnalisables qui s'adaptent à l'évolution de vos activités

LOUEZ VOTRE MATÉRIEL SAUTEC

Location courte et longue durée
d'équipements livrés **PRÊTS À L'EMPLOI !**

SOLUTION MOBILE DE CONVOYAGE POUR LE VRAC



CONVOYEUR A BANDE mobile & personnalisable - Transférez et évacuez en flux continu vos produits vrac. De nombreux accessoires sont disponibles pour vous permettre de bénéficier d'une solution qui s'adapte à vos besoins et activités.

MANUTENTION & STOCKAGE DU VRAC



SAUTERELLE DE MANUTENTION mobile & personnalisable - Manutentionnez efficacement tous types de produits vrac - Longueur : 6 à 30 m - Vitesse bande : 90 ou 120 m/min - Largeur bande : 600 à 1000 mm - Capacité : jusqu'à 300 T/h.

EMPOTAGE DES CONTENEURS



BASCULEUR DE CONTENEURS 20 et 40 pieds - Un équipement 2-en-1 innovant qui utilise la puissance de la gravité pour remplir l'intégralité des conteneurs 20 et 40 pieds sans perte de place, rapidement et en toute sécurité.

DÉCHARGEMENT DES CAMIONS



DECAMIONNEUR mobile & personnalisable - Réalisez le déchargement de vos camions en quelques minutes et en toute sécurité - Vitesse bande : jusqu'à 90 m/min - Largeur bande : jusqu'à 1200 mm - Longueur de déchargement : 2,7 m.

Devis GRATUIT - Contactez-nous



SAUTEC

31 rue de la Fonderie
59200 TOURCOING
E-mail : info@sautec.fr
Site : www.sautec.fr



Contactez nous au

03 62 65 82 62

EQUIPEMENTS & INSTALLATIONS POUR L'AGRICULTURE - L'ELEVAGE ET L'INDUSTRIE

Le Groupe TOY, c'est 70 ans de fabrication française, de progrès et d'inventivité au service de l'industrie et de l'agriculture.
Le Groupe TOY, ce sont 5 bases réparties sur la France (unités de production, développement des automatismes, service maintenance). C'est + de 500 références de machines fiables et innovantes pour faciliter

votre travail de production et améliorer votre rentabilité.
Le Groupe TOY vous présente ici sa gamme de matériels et machines pour le stockage, la manutention, le broyage, l'aplatissage, le mélange, la distribution pneumatique, ...



Stockage

Large gamme de stockage intérieur et extérieur



Manutention

Vis sans fin, élévateur, tapis jusqu'à 100T/h



Broyeur à marteaux

Broyeurs à marteaux, à ventilation ou gravitaire, pour produit sec de 5.5kW à 132kW

Aplatissage

Aplatisseur et laminoir, pour produit sec de 2.2kW à 30kW

Mélangeur

Mélangeur de 50L à 30m³

Distribution pneumatique

Système de convoyeur pneumatique par aspiration ou refoulement



GRUPE RENE TOY
Route des Reclusages
41800 MONTOIRE SUR LE LOIR
E-mail : info@toy-sa.com
Site : www.toy-sa.com



Contactez nous au
02 54 85 01 10
Fax : 02 54 72 60 67

GONDOLES DE MAGASINS ET MEZZANINES INDUSTRIELLES NEUVES OU D'OCCASION



PRODUITS NEUFS NOUVEAUTES DESTOCKAGE FIN DE SERIE TOLES D'ABRIS GONDOLE MAGASIN RACKS A PALETTES MEZZANINES RAYONNAGE MOBILE RAYONNAGE LEGER RAYONNAGE MI-LEURD CANTILEVER ACCESSOIRES DIVERS

GONDOLES DE MAGASINS NEUVES CONFIGURABLES SUR NOTRE SITE INTERNET



+ CONFIGUREZ LES ACCESSOIRES DE VOTRE CHOIX



GONDOLE MURALE
à partir de **121.02 € HT**



GONDOLE CENTRALE
à partir de **182.20 € HT**



MEZZANINE INDUSTRIELLE - ACHAT, VENUE, MONTAGE ET DÉMONTAGE SUR DEVIS

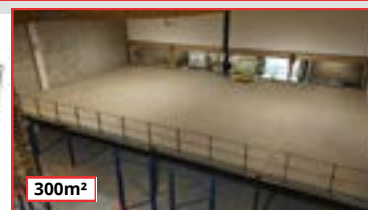
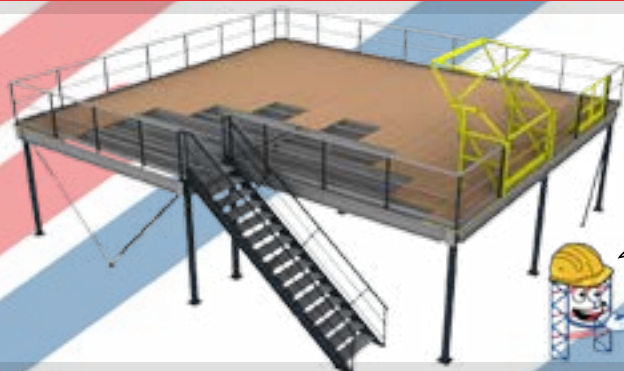

Cloison grillagée sous mezzanine également disponible
MEZZANINE
à partir de **80.00€ HT/m²**

Contactez-nous dès maintenant sur notre site internet, où vous trouverez une variété de produits qui sauront satisfaire vos besoins en matière de stockage



PRO OCCASION RAYONNAGE
23 impasse de la pompe
84420, PIOLENC
E-mail : contact@pro-occasion-rayonnage.fr
Site : www.pro-occasion-rayonnage.fr



Contactez nous au
04 32 81 06 33

SOLUTIONS DE STOCKAGE

Stockeur vertical rotatif automatisé



- Gain d'espace : réduction de l'emprise au sol jusqu'à 80 % par rapport au rayonnage traditionnel
- Sécurisation optimale grâce à un accès contrôlé et protégé
- Logiciel de gestion de stock intégré, avec connexion ERP / WMS
- Ergonomie et prévention des TMS



Magasin sécurisé haute efficacité



- Portes de case à fermeture électromagnétique
- Administration et contrôle des accès
- Fiabilité du prélèvement



Tour de stockage Lift



- Gain d'espace
- Ergonomie, sécurité des personnes et des produits
- Compacité, réduction des espaces vides entre les plateaux
- Gestion de stock intégrée
- Robuste, adapté aux dimensions variées, aux charges lourdes.
- Optimisation du picking



Tour de stockage pour caisses et palettes avec charge



- Capacité de charge jusqu'à 1000 kg par plateau conteneur
- Capacité de charge totale pouvant atteindre 60 tonnes
- Faible emprise au sol
- Jusqu'à 15 m de hauteur



HANEL SYSTÈMES
139 Chemin des bassins
94035 CRÉTEIL
E-mail : contact@hanel.fr
Site : www.hanel.fr



Contactez nous au

01 45 13 96 10

SPÉCIALISTE DES SOLUTIONS DE STOCKAGE CANTILEVERS - PALETTIERS - MEZZANINES

Offre de service sur mesure et accompagnement global par la mise en place de solutions de stockage avec une large gamme de rayonnages et d'agencement pour l'optimisation des surfaces.



Autoportant



Extérieur ou intérieur



Extérieur galvanisé



Charges lourdes



Plateforme sur mesure



Rayonnage léger/mi-lourd

**ÉTUDE & DEVIS - RESPECT DES NORMES EN VIGUEUR
SERVICE DE MONTAGE - FLEXIBILITÉ ET SERVICE APRÈS VENTE**



ATLANTIQUE RAYONNAGES
RENNES - NANTES - PARIS
E-mail : contact@arme-logistique.com
Site : www.arme-logistique.com



Contactez nous au

02 59 43 24 85

RAYONNAGES - STOCKAGES ARCHIVAGES

Avant

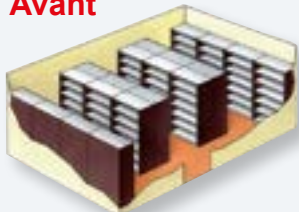

Après

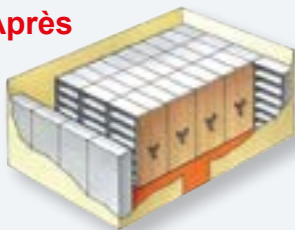

**Optimisez vos espaces
de stockage
jusqu'à + 200 %**

COMPACTUS



Rayonnage Latéral

Le rayonnage à déplacement latéral est idéal pour le classement de documents dans vos bureaux. Il optimise considérablement le gain de place.



Sur la surface de 2 armoires traditionnelles.

On obtient 10 ML alors que le latéral développe 21 ML



Rayonnage Fixe

Un système de stockage plus fonctionnel. Tous types de dimensions existent.



Rayonnage Tubulaire

← Mobile

Fixe →

Le rayonnage Tubulaire d'archivage peut être **Fixe** ou **Mobile**. Il est conçu pour le stockage de boîtes, archives, dossiers suspendus, classeurs, ou fournitures...
Rayonnage : économique à usage multi-services.
150 kg/tablette.

Consultez notre site :

www.compactus.paris



COMPACTUS - P.S.A.
Prestations Stockages Archivages
39, avenue de l'Europe
80000 AMIENS
E-mail : info@compactus.paris
Site : www.compactus.paris



Contactez nous au
03 60 122 688

Échelles, Escaliers, Passerelles, Nacelle	80
Équipement de quai, Portes industrielles	92
Protection, Sécurité	94
Vêtements de protection	116



**EQUIPEMENT
GENERAL**

ECHELLES ET ESCABEAUX PROFESSIONNELS EN ALUMINIUM

Echelles aluminium 2 et 3 plans types T2A et T3 A

- De 6 à 14 échelons de 3 à 7,9 m
- Pour une utilisation double et coulissante
- Sangle de sécurité interchangeable
- Patins caoutchouc antidérapants, anti-tâchants
- Articulations en fonte d'aluminium

Conformité
EN 131

Echelle coulissante aluminium 2 plans avec corde : type C2A

- Enclencheur à rappel automatique
- Corde en nylon
- Patins caoutchouc antidérapants, antitâchants
- De 11 à 21 échelons.

NF

Pour d'autres
types d'échelles :
NOUS CONSULTER

Echelle d'accès camion

Charge d'exploitation : 150 kg
Pour un accès aisé et sécurisé
à la remorque des camions.
Adaptable en hauteur
entre 1330 et 1470 mm

- Pieds réglables.
- Mise en place rapide, maintien par 2 aimants.
- Profondeur des marches : 125 mm.
- Modèle avec main courante repliable ou main courante rabattable.

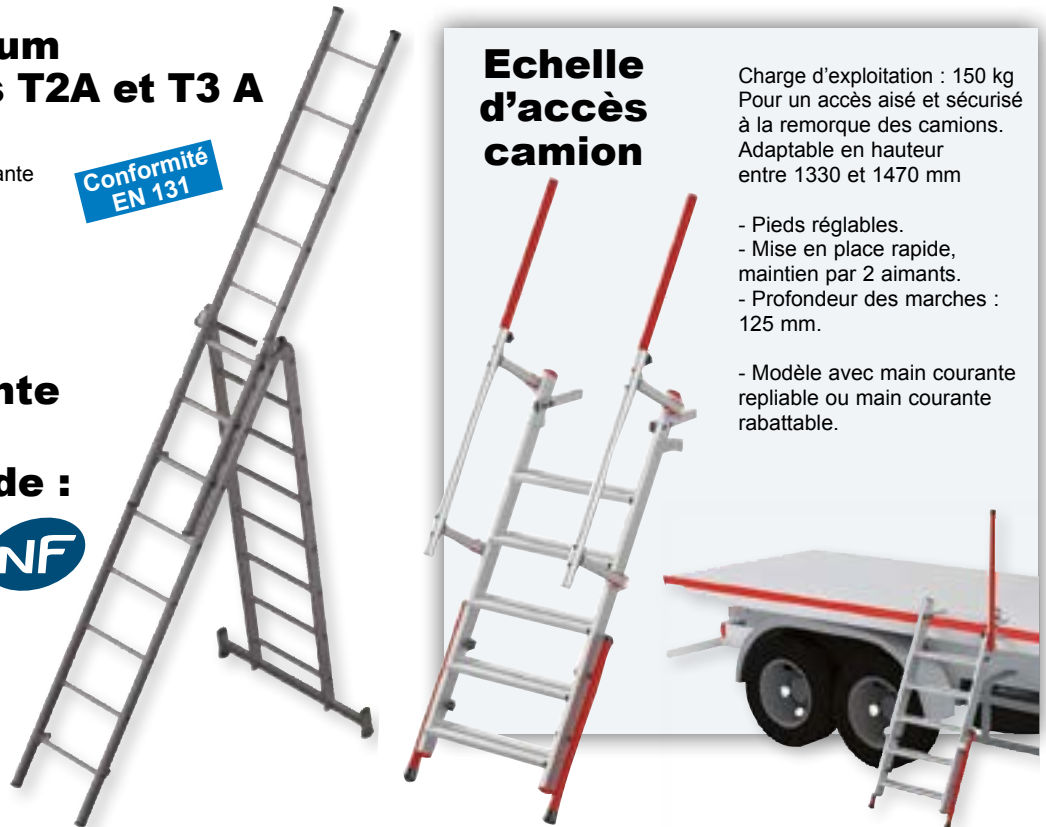

Escabeau professionnel fixe Type Solide simple et double accès

Conforme à la norme EN 131

Escabeau simple et double accès, repliable, pour petits travaux à faible hauteur.

De 3 à 12 marches pour des hauteurs de travail de 2,65 à 5 m.
Structure en alliage d'aluminium pour ne pas se salir les mains.

- Marches antidérapantes de profondeur 100 mm soudées et rivetées.
- Patins antidérapants
- Tablette porte-outils (Version double accès)

Escabeau professionnel Types EF et EPF simple et double accès

Conforme à la norme EN 131

Escabeaux professionnels pratiques et légers pour petits travaux à faible hauteur.

- De 3 à 11 marches pour des hauteurs de travail de 2,65 à 3,80 m.
- Marches monobloc striées en aluminium de profondeur 85 mm
- Sangles de sécurité à partir de 5 marches



Ne noircit pas
les mains

 **FORTAL**[®]
www.fortal.fr
Made in France

FORTAL
ZI du Muckental
67140 BARR
E-mail : info@fortal.fr
Site : www.fortal.fr



Contactez nous au

03 88 58 53 55

PLATEFORME INDIVIDUELLE ROULANTE MARCHEPIEDS

Plateforme individuelle roulante aluminium pliable et réglable en hauteur PIR Adjust

SÉCURISEZ VOS CONDITIONS DE TRAVAIL

Conçue pour des travaux ponctuels sur chantier, dans l'industrie ou dans le second œuvre. 4 modèles de 2 à 10 marches pour des hauteurs de travail jusqu'à 4,50 m.

Conformité : NFP 93 - 352

- Plateforme de travail en bois multi-plis remplaçable
- Sac porte-outils amovible
- Fermeture double portillon ou chaînette



EXCLUSIF :
Système de réglage de la hauteur. Manipulation et verrouillage simultanés pour réduire les risques de TMS et éviter les blessures sur les mains.

Conformité
NF P 93-352

Marche pieds

Conformité
au décret
96-333



Marche pieds
EPDA
double accès



Marche pieds
EPDA simple
accès

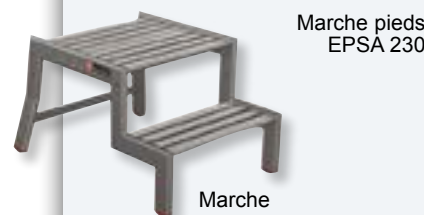

Marche pieds
EPDA 230

Marche
aluminium
ou caillebotis

PIRL Classic pliable

Conformité NF P 93-353

- De 2 à 6 marches pour hauteurs de travail de 2,5 à 3 mètres.
- Plateforme de travail en bois multi-plis antidérapante, remplaçable
- Stabilisateurs télescopiques (modèles 4 à 6 marches) stockés à l'intérieur de la PIRL en position repliée pour transport et manutention facilités.
- 2 roues Ø 100 mm non porteuses en position de travail - spécial BTP
- Patins antidérapants avec surface au sol importante.
- Sacoche à outils textile amovible avec poignées.
- Garde-corps articulé avec verrouillage automatique
- Fermeture double portillon ou chaînette



Marche pied pliable multi usages MPP



Conforme au décret 2004-924

- Plateforme de travail double accès 1 000 x 380 mm en bois Combi antidérapant
- Extrémités protégées par patins anti-tâchant
- Marches profondeur 80 mm
- Verrouillage de sécurité en position ouverte. Dépliage, re-pliage et transport aisés.



Contactez nous au

03 88 58 53 55

ESCABEAUX ROULANTS ALUMINIUM MARCHEPIEDS PLIABLES

Escabeaux roulants types EMG 68 et EMG 55

Particulièrement adapté pour des travaux intérieurs et extérieurs tels que accès rayonnages, accès mezzanine, travaux divers dans le bâtiment et l'industrie.

EMG 55 : De 3 à 10 marches pour desservir des hauteurs de travail de 2.75 à 4.50 m

EMG 68 : De 3 à 14 marches pour une hauteur de travail jusqu'à 5,50 m.

- Marches antidérapantes de 80 mm de profondeur
- Plate-forme de 520 x 760 mm
- Garde-corps sur 3 côtés, haut. 1 m avec lisse et sous lisse
- Plinthe main courante sur 2 cotés (à partir du modèle de 6 marches)
- Portillon relevable
- 2 roues pivotantes à frein Ø 125 mm à l'avant
- 2 roues fixes à l'arrière Ø 125 mm
- Stabilisateurs rabattables (A partir du modèle 4 marches)

- **En option** : 2 roues pivotantes commandées par levier pour un déplacement aisé et plus de sécurité
- Tablette porte-outils.
- Sortie latérale (gauche ou droite) ou arrière
- Livré démonté.



Escabeau EMG 68
8 marches avec kit
de commande par levier

**CONFORMITE
EN 131-7**

Equipement de mise en rayon EMERA

Spécialement destiné aux personnels chargés de la mise en rayon de produits.

- Facile à utiliser et à déplacer
- Evite les mauvaises postures.
- Garde-corps rabattables
- Plateforme de travail : 413 x 479 mm
- Hauteur de plateforme : 500 mm
- 4 roulettes à ressort
- **Conformité FDE85-301**
Décret 2000-924



Marchepied pliable MPSA

Marchepied simple accès pour utilisation intensive dans le BTP ou pour des travaux de finition.

3 modèles : 2 - 3 et 4 marches

- Pliable
- Facile à transporter
- Garde-corps frontal
- **Conformité : décret 96-333**
- Existe également avec marches en caillébottis.



 **FORTAL**
www.fortal.fr
Made in France

FORTAL
ZI du Muckental
67140 BARR
E-mail : info@ortal.fr
Site : www.fortal.fr



Contactez nous au
03 88 58 53 55

ESCALIERS SUR MESURE EN ALUMINIUM

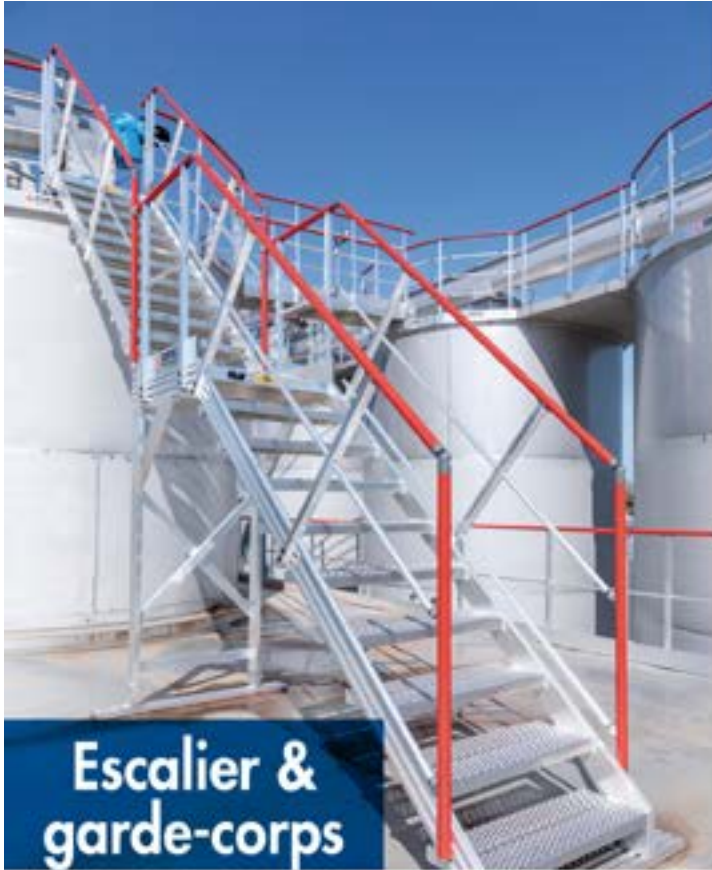

FORTAL
ZI du Muckental
67140 BARR
E-mail : info@fortal.fr
Site : www.fortal.fr



Contactez nous au
03 88 58 53 55

ACCES POUR LA MAINTENANCE



Ferroviaire



Aéronautique



Transports en commun



FORTAL
ZI du Muckental
67140 BARR
E-mail : info@fortal.fr
Site : www.fortal.fr



Contactez nous au
03 88 58 53 55

ACCES SUR MESURE EN ALUMINIUM



FORTAL
ZI du Muckental
67140 BARR
E-mail : info@ortal.fr
Site : www.fortal.fr



Contactez nous au

03 88 58 53 55

ACCES ET MISE EN SECURITE

Accès aux bennes de sécurité

Gamme CLASSIC

Disponible en 3 longueurs :
1 - 2 et 3 m

- Structure tout aluminium
- Assemblage par visserie
- Marches striées prof. 180 mm
- Plateforme en tôle aluminium larmée.
- 2 roues mobiles à l'avant
- 2 roues fixes à l'arrière
- Stabilisateurs côté extérieur.
- Angle d'inclinaison de l'escalier : 50°

**REPARABLE
SUR SITE**

Existe également en version CONFORT - Nous contacter



Option : portillon à l'entrée de la plateforme (modèles 2 et 3 m) uniquement

Passerelle fixe pour station de lavage de grands véhicules

Structure aluminium série 6000

- Haute résistance à la corrosion ne nécessitant aucun entretien.
- Assemblage par soudure
- Marches de l'escalier et revêtement du palier en caillebotis
- Garde-corps périphérique

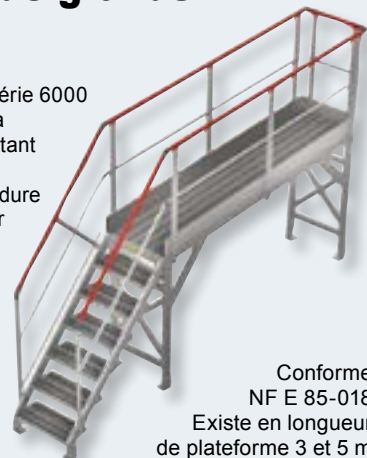

Conforme NF E 85-018
Existe en longueur de plateforme 3 et 5 m



Quai de chargement et déchargement camion

Gamme CLASSIC

- Assemblage garde-corps par visserie
- Escalier d'accès avec marches antidérapantes soudées sur les limons
- Garde-corps vissés avec rampes
- Palier en tôle aluminium à damiers
- Roues pivot à frein Ø 200 mm à l'avant, fixes à l'arrière.
- Angle d'inclinaison de l'escalier : 50°

Existe également en version CONFORT jusqu'à 12 m de long.
Nous contacter

Options : Garde-corps + portillon sur palier Portillon à l'entrée de la plateforme

Plateformes « Spécial » BTP

Accès prémur

- Plateformes d'accès alu pour des hauteurs de travail de 3,67 à 4,85 m
- Hauteurs d'accrochage de 1,68 à 3,77 m
- Epaisseurs compatibles : de 18 à 32 cm
- Palier antidérapant 50 x 43 cm
- Garde-corps coulissant (prémur)
- Conformité : décret n°2004-924
- Existe également en accès prémur grande hauteur, en accès dalles et en accès plateforme bungalow.

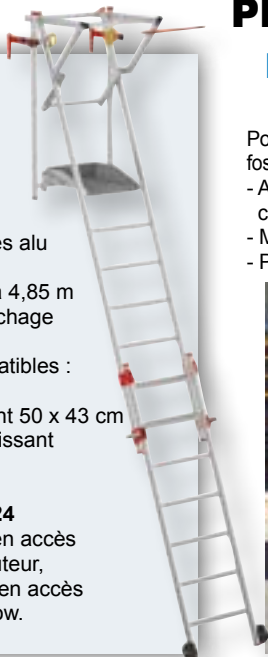

Echelle pour accès « fond de fouille »

- Pour un accès en toute sécurité dans les fosses et tranchées sans dispositif de blindage.
- Adaptation de la hauteur par système coulissant de l'échelle.
- Main courante des 2 côtés
- Pliables



Accès fond de fosse blindé

- Pour un accès en toute sécurité dans les fosses avec dispositif de blindage de hauteur importante.
- Adaptation de la hauteur par système coulissant de l'échelle.



- Serrage sur blindage de 80 à 150 mm par vérins platine
- Possibilité d'adapter 3 largeurs d'échelle.
- Garde-corps amovible et pliable
- Conformité : articles L4121-1 et L4121-5 du code du travail



ECHAFAUDAGE ROULANT PLATEFORME ELEVATRICE

L'échafaudage NOVA, intérieur et extérieur

- Structure tubulaire en alliage d'aluminium avec barreaux antidérapants
- Roues pivotantes à frein
- Verrouillage automatique des lisses
- Rapidité de montage sans outillage
- Hauteurs de travail jusqu'à 9,60 m
- Passage de porte largeur 0,83 m
- Embase roulante repliable facilitant le transport et la manutention (0,28 m repliée)
- Montage sur plan incliné possible
- Kit de grutage pour manutention aisée sur chantiers.
- Charge d'exploitation : 200 Kg/m².
- Disponible en longueurs de plancher : 2000 mm, 2500 mm, 3000 mm

Echafaudage spécial taille-haies

- En aluminium
- 2 modèles : hauteurs de travail 3,50 et 4,25 m.
- Spécialement développé pour la taille des haies sur sol meuble, en toute sécurité.
- Montage simple et rapide sans aucun outillage.
- Léger, facile à transporter.
- Equipé sur un seul côté d'un portillon de sécurité.

Plateformes élévatrices FORTALIFT

Gamme de plateformes mobiles, faible hauteur, auto-alimentées à mât vertical télescopique.

Hauteur de travail : 3,50 et 4,20 m

Existe aussi en version électrique



4 stabilisateurs rabattables

CONFORME
A LA NORME EN 1004 - 1



Fonctionne
sans moteur,
sans alimentation
électrique et sans
batterie

 **FORTAL**[®]
www.fortal.fr
Made in France

FORTAL
ZI du Muckental
67140 BARR
E-mail : info@ortal.fr
Site : www.fortal.fr



Contactez nous au
03 88 58 53 55

GARDE-CORPS SUR MESURE



**Garde-corps
de palier**



**Garde-corps
sur toiture**



**Garde-corps
circulaire**



ECHELLES A CRINOLINE EN ALUMINIUM

- > Temps de montage et de mise en œuvre réduits
- > Nombreux accessoires disponibles
- > Livraison en kit ou pré-montée
- > Visserie inox



Utilisez notre CONFIGURATEUR

 ÉCONOMISEZ JUSQU'À 12 % EN CHIFFRANT VIA LE CONFIGURATEUR	 CHIFFRAGE IMMÉDIAT EN AUTONOMIE	 DÉPART USINE 96H OU 11J SELON GAMME	 PARTENARIAT GAGNANT PERSONNALISATIONS
---	--	--	--

Rendez-vous sur fortal.fr



FORTAL
ZI du Muckental
67140 BARR
E-mail : info@fortal.fr
Site : www.fortal.fr



Contactez nous au
03 88 58 53 55

LES ESCALIERS DE VERNOSC BOMBRUN

ESCALIERS A GEOMETRIE VARIABLE



- Le double limon assure une adaptabilité parfaite et immédiate.
- Hauteur et inclinaison s'ajustent automatiquement.
- Les marches se répartissent d'elles-mêmes, toujours horizontales.
- Le temps de pose est réduit.
- Toutes nos fabrications sont en acier galvanisé à chaud.

Un escalier plus raide sera obtenu en réduisant la préconisation :
NOUS CONSULTER

MARCHES À GROS PICÔTS

Profondeur des marches : 300 mm - Hauteur des marches : 170 à 200 mm de 36° à 43°

Hauteur à monter en mm	Nombre de marches (meilleur choix)	Largeur de passage 640 mm	Largeur de passage 760 mm	Largeur de passage 850 mm	Largeur de passage 1000 mm
------------------------	------------------------------------	---------------------------	---------------------------	---------------------------	----------------------------

600 à 800	3
800 à 1000	4
1000 à 1200	5
1200 à 1400	6
1400 à 1600	7
1600 à 1800	8
de 1750 à 2000	9
de 1950 à 2200	10
de 2100 à 2400	11
de 2250 à 2600	12
de 2450 à 2800	13
de 2600 à 3000	14
de 2750 à 2800	15
de 2950 à 3400	16
de 3100 à 3600	17
de 3300 à 3800	18
de 3450 à 4000	19
de 3650 à 4200	20



Marche brevetée - Modèle déposé



MARCHES À PETITS PICÔTS

Profondeur des marches : 300 mm - Hauteur des marches : 165 à 180 mm de 30° à 37°

Hauteur à monter en mm	Nombre de marches (meilleur choix)	Largeur de passage 820 mm	Largeur de passage 910 mm	Largeur de passage 1090 mm	Largeur de passage 1225 mm	Largeur de passage 1405 mm
------------------------	------------------------------------	---------------------------	---------------------------	----------------------------	----------------------------	----------------------------

600 à 825	3
825 à 990	4
990 à 1155	5
1155 à 1320	6
1320 à 1500	7
1500 à 1650	8
de 1650 à 1980	9
de 1850 à 1980	10
de 1980 à 2160	11
de 2160 à 2340	12
de 2340 à 2520	13
de 2520 à 2700	14
de 2700 à 2880	15
de 2880 à 3060	16
de 3060 à 3240	17
de 3240 à 3420	18
de 3450 à 3600	19
de 3600 à 3780	20



Modèle déposé



Escaliers conforme à la norme E85-015



BOMBRUN

1000 route du Bourg
ZA les Prieux
07430 VERNOSC lès ANNONAY
E.mail : contact@bombrun.com
Site : www.bombrun.com



Contactez nous au

04 75 34 59 59

ESCALIERS POUR PMR MILIEUX INDUSTRIELS ET SCOLAIRES

Escaliers préfabriqués sur mesure, garde-corps et rampes

Escaliers intérieurs



Escalier droit



Escalier droit intérieur non réglable en hauteur
- Ensemble thermolaqué, RAL au choix.
Marches en bois exotique vitrifié 3 couches.

Escaliers métalliques

Nous fabriquons des escaliers métalliques aux normes NF E85-015 afin de garantir la **protection des usagers** des escaliers ainsi que la **solidité des matériaux**.



Escaliers hélicoïdaux grandes hauteurs



Rampes pour personnes à mobilité réduite



Bombrun, soucieux de la qualité de ses services, conçoit également des rampes d'accès pour personnes à mobilité réduite.

Les rampes d'accès permettent aux personnes à mobilité réduite d'accéder à des bâtiments surélevés avec leurs fauteuils roulants. Les rampes d'accès permettent l'accessibilité à tous.

Toutes nos rampes d'accès pour personne à mobilité réduite sont fabriquées en **acier galvanisé à chaud**, avec un **revêtement en tôle petits picôts antidérapant**. le **passage libre est de 1400 mm**, la pente est de 5% maximum, selon l'arrêté du 1er août 2006.



BOMBRUN

1000 route du Bourg

ZA les Prieaux

07430 VERNOSC lès ANNONAY

E.mail : contact@bombrun.com

Site : www.bombrun.com



Contactez nous au

04 75 34 59 59

PORTES HYDROFUGES EN POLYETHYLENE

PORTE VA-ET-VIENT SP800

Extrêmement résistante aux chocs, insensible à l'humidité et à la corrosion, la porte SP800 est constituée de matériaux respectant les normes alimentaires : polyéthylène HD500 et inox 304L ou 316L.



PORTE VA-ET-VIENT - 2 VANTAUX



PORTE COULISSANTE

Fabriquées sur mesure et livrées prête à poser. Particulièrement adaptées aux milieux agroalimentaires, aux cuisines professionnelles et collectives et autres environnements humides

AVANTAGES :

- Hydrofuge, lavable à grande eau
- Ultra résistante aux chocs
- Insensible à la corrosion et aux produits de nettoyage.
- Une hygiène parfaite avec des oculus toujours affleurants
- Certifiée de qualité alimentaire
- Résiste au froid
- Une conception très aboutie pour une à hygiène optimale

HUISSERIES :

- En inox 304L brossé, ép. 15/10,
- Huisserie en U ou en C pour pose sur panneaux isothermes ou sur cloisons Placo®,
- Huisserie en L pour pose en applique ou en entrée de tunnel,

LE VANTAIL :

- En polyéthylène de qualité alimentaire (PE HD500), teinté dans la masse, épaisseur 15 mm.

PORTE HYDROFUGE SP130

Sa conception très aboutie, son design moderne et ses finitions soignées lui permettent également de s'intégrer dans les lieux publics comme les centres aquatiques ou les vestiaires de salles de sport.

Disponible à un ou deux vantaux, elle saura répondre à toutes vos exigences.



Protections murales



Ultra résistantes et certifiées de qualité alimentaire, elles garantissent une protection sans égale des cloisons et des murs contre les chocs réguliers des chariots et des transpalettes dans l'industrie alimentaire, les cuisines collectives et professionnelles.

SPENLE 

SPENLE

4, Terrasse Rhône-Alpes
57400 SARREBOURG

E-mail : info@spenle.fr

Sites : www.spenle.fr

www.spenle-international.com



Contactez nous au

03 87 25 78 00

PORTES HYDROFUGES COUPE-FEU

Pour les cuisines professionnelles ou collectives et les milieux agroalimentaires



Répondant totalement à ces exigences, elle a été testée par le laboratoire EFECTIS et possède une certification coupe-feu **EI30** pour une pose sur cloison Placo® et sur maçonnerie.

Constituée d'une huisserie et d'accessoires de porte en inox 304L et d'un vantail en stratifié compact résistant aux chocs, elle est hydrofuge, également résistante aux produits de nettoyage et insensible à la corrosion avec sa fonction coupe-feu.



La porte SP150 HYDROFEU® a été conçue avec 2 objectifs principaux : respecter les normes d'hygiène très strictes requises dans les milieux agroalimentaires et les cuisines professionnelles par sa qualité hydrofuge et assurer la protection du personnel et des convives contre les incendies avec sa fonction coupe-feu.

AVANTAGES :

- Coupe-feu **EI30** haut de gamme
- Hydrofuge
- PV d'essais certifiés par des laboratoires assermentés
- Décontamination et hygiène optimale
- Matériaux résistants aux produits de nettoyage
- Résistante aux chocs

HUISSERIES :

- Huisserie en inox 304L bâti soudé pour fixation sur mur béton et contre-bâti adapté pour pose sur cloison Placo® ou mur béton.
- Finition soignée, fixation sans vis apparente,
- Joint d'étanchéité périphérique en silicone.

LE VANTAIL :

- En stratifié compact pour une hygiène optimale et une excellente résistance aux chocs et aux produits de décontamination,
- Ame isolante coupe-feu,
- Joints périphériques intumescents,
- Serrure à têtère inox 304L,
- Poignées et charnières en inox 304L.

FERRAGE :

- Charnières et béquillage inox

OPTIONS :

- Ferme porte : À bras compas ou à glissière
- Oculus en verre coupe-feu.
- Protections basses : Inox 304 L Brossé Ep. 0,8 mm Acrovyn® Ep. 1,5 mm. Décochoc : Ep. 2 mm
- Serrure à condamnation avec voyant libre/occupé
- Plinthe automatique avec joint silicone assurant l'étanchéité au sol.
- Ventouse électromagnétique encastrée pour contrôle d'accès.



Certifiée coupe feu 30'
par le laboratoire
EFECTIS

SPENLE 

SPENLE

4, Terrasse Rhône-Alpes
57400 SARREBOURG

E-mail : info@spenle.fr

Sites : www.spenle.fr

www.spenle-international.com



Contactez nous au

03 87 25 78 00

SECURISATION DU TRAVAIL EN HAUTEUR

Barrières de sécurité, Accès sur citernes et conteneurs, Ergonomie du travail



Barrière écluse de sécurité

La barrière écluse protège l'opérateur contre les risques de chute lors de la dépose et de la reprise des charges.

Passerelle abattante

La passerelle abattante permet un accès facile sur le dôme du véhicule depuis un poste fixe.



Echelle mobile à accès latéral



Réglable, mobile et légère, l'échelle mobile permet d'effectuer des travaux sur tous types de dômes de véhicules. **Brevet TRIAX**



Trieur-cadreur de palettes
Mécanisation du système de triage et de cadrage des piles de palettes.



FABRIQUÉ



Nos barrières écluses, passerelles abattantes et échelles mobiles sont certifiées TÜV SÜD.



MAGAPAL® - le magasin à palettes autonome
Le MAGAPAL® est conçu pour stocker et distribuer des palettes vides.



MOBIPAL®
Le magasin à palettes mobiles.

Le MOBIPAL® distribue des palettes dans des zones d'éclatement.

Brevet TRIAX



TRIAX

Z.A. 67, rue des vignes
45240 MARCILLY EN VILLETTE
E-mail : triax@triax-securite.com
Site : www.triax-securite.com



Contactez nous au

02 38 76 12 00

INSTALLATION - REPARATION - ENTRETIEN D'AUTOMATISMES DE FERMETURES

Nous installons, réparons et entretenons :
portes rapides enroulables, et empilables, tunnels de chargement
et tout autres automatismes de fermetures en Rhône-Alpes - Auvergne et à proximité.

Portes rapides enroulables



Pour l'intérieur et l'extérieur.
Pour les environnements à fort trafic et à usage intensif.

Portes rapides empilables



Rapides, sécurisées, au juste prix. Usage intérieur et extérieur.
Lieux à fort trafic et usage intensif.

Tunnels de chargement, Autodock



Gagner des M2 sur vos entrepôts, penser au Tunnel de Chargement
sur Châssis acier ou béton, avec zone anti-écrasement.



Portes
sectionnelles
coupe-feu
1H ou 2H00
EI60, EI120

Rideaux
métalliques
coupe-feu
1H00 EI 60



Rideaux textiles coupe-feu
1H ou 2H00 EI60, EI120



Nous nous occupons aussi de : portes battantes PVC,
portes sectionnelles, portes sectionnelles enroulables, SAS, niveleurs à lèvres basculantes, mini rampes
manuelles, mini rampes hydrauliques, plaques de quai aluminium, guides roues, cales de quai, cales roue...

déma
Dépannage & installation

D.E.M.A.
168 Routes des Favres
73170 VERTHEMEX
E-mail : jp.declerieux@gmail.com
Site : www.dema73.fr



Contactez nous au

07 69 00 30 65

Protections collectives

contre les *chutes* de hauteur en milieu industriel



- Barrières-écluses
- Accès sur camions-citernes
- PIRL pour accès dans les BOM
- Calage de camions
- Barrages de quais

Parlons de votre projet
dès maintenant au

+33 4 75 57 47 47

Des solutions
adaptées à vos besoins en
standard ou sur-mesure

Barrières-écluses

Protection contre les *chutes de hauteur*
sur les *plates-formes*



Barrière-écluse
levante

Accès sur citernes

Accéder et travailler en toute *sécurité*
sur les *dômes de camions-citernes*



Echelle mobile
d'accès sur dôme



PIRL de maintenance
dans les BOM



SITI EUROPE

Z.A.C Plaine de Clairac
100 Rue Maryse Bastié
26760 BEAUMONT-LES-VALENCE
E-mail : sitieurope@sitieurope.com
Site : www.sitieurope.fr



Contactez nous au

04 75 57 47 47

TRAPPES DE VISITE

HEIKA GmbH est une société spécialisée dans la vente de trappes de visite. Forte de nombreuses années d'expérience, la société s'est imposée comme un expert reconnu dans le domaine des solutions d'accès technique pour cloisons, plafonds, sols et façades.

- Produits durables et robustes,
- Finitions soignées,
- Solutions standards et sur mesure.

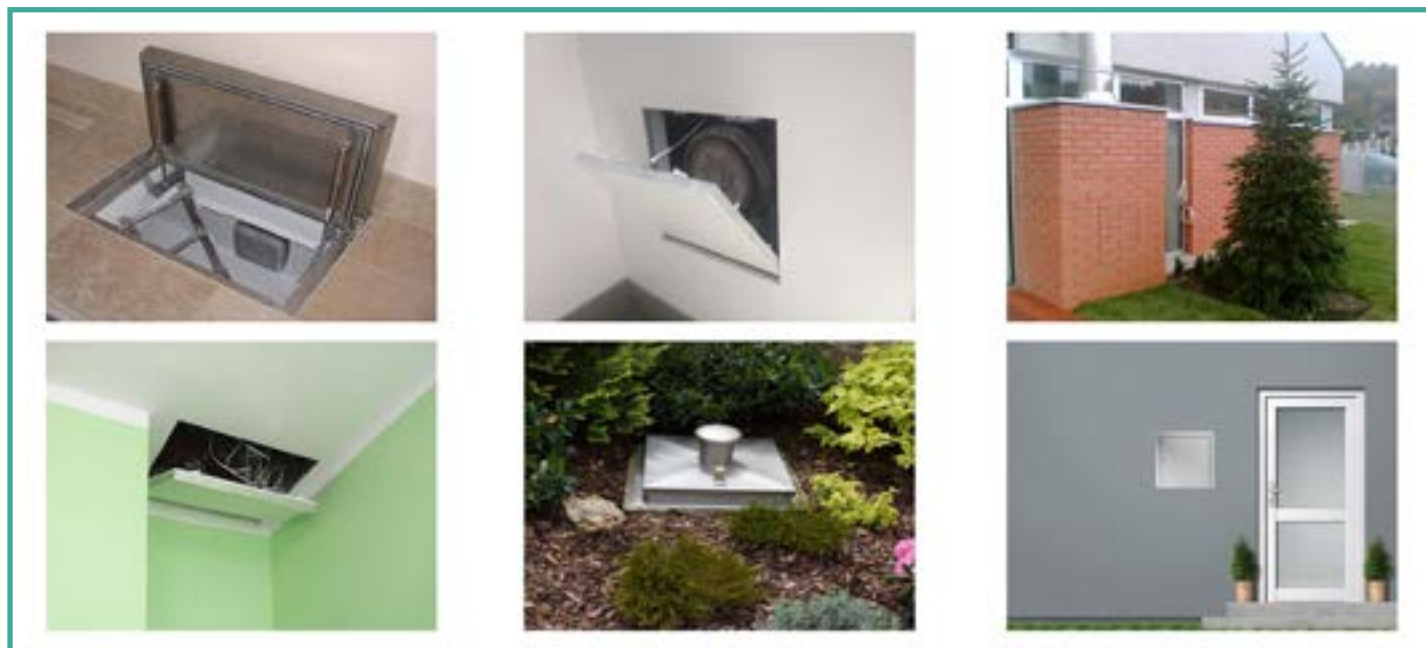

La société HEIKA offre une sélection variée de trappes de visite adaptées à toutes les configurations :

Trappes pour cloisons et plafonds :

Des trappes en tôle d'acier galvanisé ou avec panneaux en plaque de plâtre, disponibles également sur mesure, alliant fonctionnalité et finition esthétique.

Trappes techniques spéciales

- Trappes coupe-feu avec rapport de test ou de classification
- Trappes pour façades conçues pour une installation extérieure
- Trappes à carreler
- Trappes étanches à l'air et acoustiques

Solutions de sol et extérieures

- Trappes de sol et couvercles de regards
- Trappes pour puits et zones d'accès spécifiques
- Trappes de sol à vérins

DÉCOUVRIR EN LIGNE NOTRE SAVOIR-FAIRE ET L'ENSEMBLE DE NOTRE GAMME

HEIKA GmbH
26, Avenue Foch
F-57000 Metz
E-mail : info@heika.fr
www.heika.fr
www.trappes-de-visite.com



Contactez nous au

03 88 98 90 23

PROTECTION BATIMENT

Butée de sécurité pare chocs

Elle protège les murs mais aussi les chariots, convoyeurs... des chocs importants. Elle peut également se fixer au sol.

- Butée linéaire ½ rond ou Delta
- Longueur : 2,5 ou 10 m
- Largeur : de 42 à 150 mm
- Hauteur : de 32 à 75 mm
- 4 couleurs disponibles



105,15 € HT

226875847



169,16 € HT

911486294

**Très résistant
Caoutchouc compact
Moulé en 1 pièce**



Butoir de quai pare-chocs

Il protège les bâtiments ou les quais contre les risques de chocs qui surviennent lors des manœuvres de chargements et déchargements de marchandises.

- Matière : EPDM
- Longueur : 400 à 790 mm
- Epaisseur : 30 à 140 mm
- Largeur : 170 ou 200 mm
- Utilisation : verticale ou horizontale



146,28 € HT

95284466



Protection d'angle de mur en élastomère

Sur un profil aluminium préalablement vissé sur le support à protéger.

Elle permet une interchangeabilité de la protection sans dévissage. Protège les capots de machine et les angles de mur.

- Matière : SEBS + Alu
- Longueur : 2 m
- Dimensions de l'angle à protéger : 40 x 40 ou 60 x 60 mm
- Dimensions extérieures : 60 x 60 ou 80 x 80 mm



PROTECTION BATIMENT

408,30 € HT

63980763

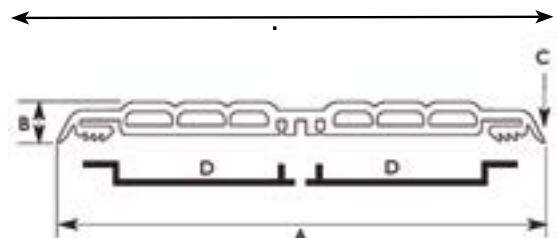
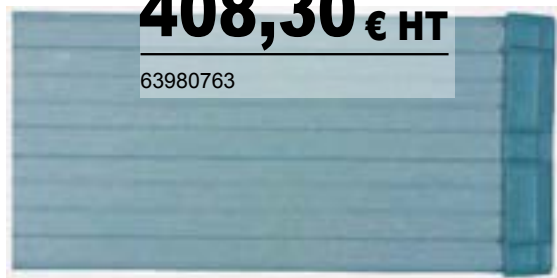

Protection de surface lisse murale anti-choc

Ces lisses et plinthes murales protègent contre les chocs répétitifs sur les murs (chaises, tables, dessertes, fauteuils, lits roulants...). Elles sont utilisées dans les hopitaux, blanchisseries, cliniques et maisons de repos et se clipsent sur un rail aluminium à visser.

- Matière : SEBS
- Longueur : 6 m
- Hauteur : 14 mm
- Largeur : 84 ou 170 mm

**SOUPLE
INCASSABLE
RESISTE AUX DETERGENTS**



Réf.	Libellé	A (mm)	B (mm)	L (mm)	Rail alu	Prix HT
63980763	Lisse murale	170	14	6 000	D	408,30 €
934526471	Paires embouts	-	-	-	-	5,92 €



Plinthe pour protection des bas de mur



231,94 € HT

918628816

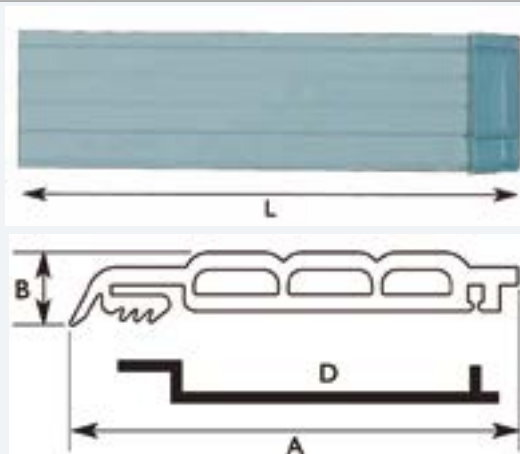

Réf.	Libellé	A (mm)	B (mm)	L (mm)	Rail Alu	Prix HT
918628816	Plinthe	85	14	6000	D	231,94 € (la paire)
833006329	Embout					4,85 €

11 Couleurs disponibles :

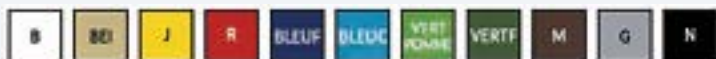

À visser



Intérieur



Extérieur



Classé feu



Anti-fongique



Norme jouet



ANTI-PINCE DOIGTS

Anti-pince doigts de sécurité

- Matière : SEBS
- Longueur : 1,40 ou 2,05 m
- Largeur : 70, 105 170 ou 330 mm
- Conforme à la norme jouet NF EN 12149

- Protège les doigts contre le pincement accidentel lors de l'ouverture ou la fermeture des portes.
- Ce dispositif recouvre l'interstice entre la porte (partie mobile) et le bati de la porte (partie fixe).



70,44 € HT

728271188
Longueur : 1,40 m

- 1 soufflet
- Emplacement : spire côté poignée
- Longueur : 1,40 ou 2,05 m
- Largeur : 105, 170 ou 330 mm



62,68 € HT

438572747
Longueur : 1,40 m

- 3 soufflets
- Emplacement : réservé côté paumelles
- Longueur : 1,40
- Largeur : 70 mm



112,22 € HT

152242924
Longueur : 1,40 m

- 7 soufflets
- Emplacement : angle d'ouverture jusqu'à 90°
- Longueur : 1,40 ou 2,05 m
- Largeur : 170 mm



209,68 € HT

662688234
Longueur : 1,40 m

- 17 soufflets
- Emplacement : angle d'ouverture jusqu'à 180°
- Longueur : 1,40 ou 2,05 m
- Largeur : 330 mm

Couleurs disponibles :



**- ECONOMIQUE
- PROTÈGE
- GARANTIE 10 ANS**

- S'adapte à tout type de porte jusqu'à 180° d'ouverture de battant

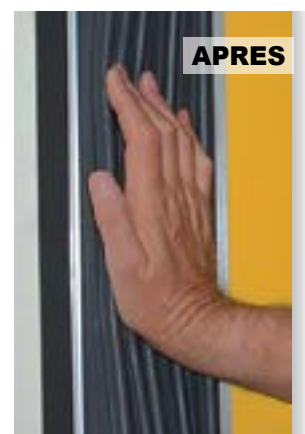
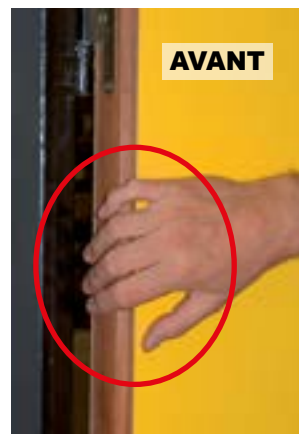

À coller



Intérieur



Extérieur



À visser



Classé feu



Anti-fongique



Norme jouet



DALLE PODOTACTILE

Dalle podotactile de voirie



À partir de **44,19 € HT**
61881918

Elle se positionne avant une zone à risque (escalier, vide, traversée dangereuse, quai de métro) pour alerter toute personne s'approchant du danger de chute.

- Pose simple et rapide : Autoadhésif Butyl
- Résistance remarquable à l'abrasion, aux UV et aux écarts de température
- Ni casse ni usure prématurée : Matériau de qualité supérieure
- Résistance aux passages intensifs

- 3 Tailles
- Conforme à la norme NF P98-351
- Matière : Compound vinylique
- Auto adhésif
- 3 couleurs disponibles :

Réf.	Libellé	Dimensions (L x l) mm	Prix HT
61881918	Dalle podotactile pour extérieur	445 x 400	44,19 €
49985822	Dalle podotactile pour extérieur	815 x 400	74,18 €
15166455	Dalle podotactile pour extérieur	1350 x 400	130,31 €



Clous podotactiles intérieurs et extérieurs

- Efficaces en matière de protection des personnes et d'accessibilité des personnes malvoyantes ou aveugles.

- Matière : PA6
- Hauteur tête : 5 mm
- Hauteur tige : 10 mm
- Diamètre de perçage : 8 mm
- Kit de 200 clous



À partir de **145,49 € HT**
745999629

Réf.	Libellé	Coloris	Prix HT
762264711	Clous podotactile pour extérieur / intérieur	Noir	123,42 €
70667515	Clous podotactile pour extérieur / intérieur	Gris	123,42 €



REPARTITION DE CHARGE



Plaques de calage sous grues

Ces **plaques de calage carrées ou rondes** sont un plus pour vos matériels et vos chantiers. Placées entre le **stabilisateur** et le **sol**, elles **répartissent** la charge de façon à stabiliser votre machine **sans endommager le sol**.

Caractéristiques techniques :

- Ces plaques peuvent supporter de 4 T à 200 T.
- Les dimensions (L x l x h) vont de 300 x 300 x 30 mm à 2000 x 2000 x 150 mm.

Plaques de roulage légères et/ou lourdes

Ces plaques de roulage servent à créer un **chemin de roulement** ou une **aire de manœuvre** pour vos différents engins, limitant ainsi l'**endommagement du sol** et le **risque de blocage des véhicules...**



Elles peuvent aussi servir à faire des chemins piétonniers grâce à leur surface anti-dérapante.

- Elles pèsent de **10 à 200 kg**, et supportent de 5 à 150 T.
- Les dimensions vont de 1500 x 500 x 10 mm à 3000 x 2400 x 40 mm.



Plaques de répartition en utilisation intérieure

Ces **plaques de répartition intérieure** sont un plus pour vos **bureaux et vos ateliers**.

Placées entre la **charge** et le **sol**, elles **répartissent le poids** sur une surface plus grande de façon à ne pas **endommager** le plancher.

- Les dimensions (L x l x h) vont de 1000 x 500 x 10 mm à 6000 x 2000 x 50 mm.



Plaques de calage avec empreinte



Nos plaques de calage sont équipées **d'une ou deux poignées** et peuvent être rangées dans un support métallique, fermé à clef, fixé sur votre machine.

En option, nous pouvons usiner une empreinte, **graver** le nom de votre société, faire un usinage de surface antidérapant, ... D'autres options peuvent être disponibles sur demande.

Plaques de formes variées



Ces plaques n'ont que des avantages :

- Elles sont légères (Pesant **moins de 50 kg** pour la plupart).
- Elles sont en **polyéthylène recyclé** venant de chutes de produits vierges, cela nous permet non seulement d'avoir une démarche **écologique** mais aussi d'avoir une qualité de produit particulièrement **stable**.
- Elles sont **insensibles à l'humidité**, elles ne s'oxydent pas et donc ne pourrissent pas.



Bastaings



Nos **bastaings de sécurité** servent à **sécuriser** toute machine sous laquelle vous avez besoin d'intervenir.

Plusieurs dimensions existent pour répondre à toutes vos demandes.

Des usinages de surfaces sont disponibles afin de garantir un système antidérapant.

Nos bastaings, suivant les empilages, **peuvent supporter de 20 à 150 T**.

Barrière d'étanchéité

Notre **barrière d'étanchéité** permet d'**entourer** les zones à risques afin de **contrôler** et **stopper** les **déversements** de liquides polluants.

Elle évite aussi que la pluie ne pénètre dans votre atelier et ne le transforme en « patinoire ».



La barrière est composée d'une **tôle en acier perforé**, hermétiquement enveloppée dans du polyuréthane. Cette matière possède une très haute **résistance** aux produits chimiques et à l'usure et n'empêche pas la circulation des engins.



ROKA DISTRIBUTION

14 impasse Tourville
93190 LIVRY-GARGAN

E-mail : rokadistribution@gmail.com

Site : www.roka-distribution.fr



Contactez nous au

07 68 40 84 36

MATERIEL ANTIVOL

Les sociétés **Mod Security** et **T.D.S** ont toutes les deux été fondées à la fin des années 90 par 2 ex cadres de sociétés internationales de l'antivol

Depuis 20 ans, la société **Mod Security** est devenue un acteur majeur dans la fourniture de consommables et accessoires antivol toutes technologies (Radio fréquence - Magnéto acoustique - Electro magnétique - RFID).

T.D.S quant à elle, s'est spécialisée depuis 1997 dans l'intégration de matériel antivol. A ce titre, nous sommes partenaires France des sociétés **Sensormatic** (créateur et leader mondial de la technologie AM) et **Dialog ID** (créateur des technologies RF et RFID).

Depuis 2018, **Mod Security** et **T.D.S** ont décidé d'unir leurs forces afin de vous proposer une gamme complète et unique en France tant en équipements qu'en accessoires.

Boîtiers antivol



Large gamme de boîtiers antivol, RF et AM, pour la protection de vos produits sensibles

Étiquettes antivol



Gamme complète d'étiquettes antivol autocollantes RF et AM pour votre commerce

Système antivol magasin



Partenaire France du Leader mondial **Sensormatic**, nous vous proposons les meilleurs équipements et solutions antivol du marché.

Intervention France Entière
SAV Possible sur de nombreux matériels

Système anti intrusion



Notre système d'alarme **VESTA** offre un haut niveau de sécurité ainsi que les dernières technologies de communication (Ethernet /4G)
De nombreux accessoires disponibles.
Compatible Amazon Alexa / Google Home Et HomePod Apple

Caméras de comptage 3D

Partenaire France du leader mondial **Shoppertrak**, nous vous proposons le matériel et les solutions informatiques les plus performantes du marché.



Caméras de vidéo surveillance

Caméras de vidéo surveillance IP haute définition avec la marque **DAHUA** - leader mondial



Nous vous offrons, grâce à ce catalogue, une solution à toutes vos problématiques liées au vol à l'étalage et nous participons avec vous, à la diminution de votre démarque inconnue.



TECHNOLOGIES DISTRIBUTION SERVICES

28 Avenue Gustave Eiffel
33000 SALLEBOEUF
E-mail : commercial@tds-eas.fr
Site : www.tds-eas.fr



Contactez nous au

05 56 24 70 60
01 82 00 99 15

LA COMMUNICATION VISUELLE

SUPPORTS PROCÉDURES ET COMMUNICATION

Protège documents
A6 à A0



PRODOC

Porte documents magnétique ou adhésif



MULTIDOC

Tableau d'affichage : le management visuel



Marquage au sol (4 qualités)



Rouleaux Adhésifs



Tés adhésifs



Pastilles adhésives



Pas adhésifs Jaune, Bleu, Vert



Pochettes adhésives personnalisables



Barrières piétonnes

Industrie 5.0



E-STATION
Ecran tactile
15,6" à 21,5"



E-DOCBOARD
Ecran tactile
21,5" à 27"



E-LEANBOARD
Ecran de visualisation
43" à 65"



E-MEETING
Ecran interactif tactile
55" à 105"



SESA SYSTEMS

ZA du Val Richard
27340 CRIQUEBEUF S/SEINE
E-mail : info@sesa-systems.com
Site : www.sesa-systems.com



Contactez nous au

02 32 96 07 23

Fax : 02 32 96 06 61

LUTTE CONTRE L'INCENDIE

Kit de première intervention de lutte contre l'incendie IBC RIA*

*Existe aussi en PIA pour les classes B

Kit de première intervention à accrocher sur une cuve de 1000 litres type IBC SANS OUTIL, il vous suffira simplement de raccorder l'arrivée d'eau et le kit sera fonctionnel.

Composition :

- 1 Châssis inox
- 1 Motopompe moteur Honda. Débit 300L/min délivrant 8,5 bar
- 1 RIA pivotant DN 25 de 30 m
- 1 Flexible d'aspiration avec raccord IBC
- 1 Sortie avec vanne en DN 25 raccord BCN
- 1 Lance à jets variables raccord BCN

Option :

- Lance professionnelle à jets et débits variables de 20 L/min à 150 L/min



Vendu sans cuve



Modèle déposé

Kit de première intervention de lutte contre l'incendie IBC avec tuyau souple

Kit de première intervention à accrocher sur une cuve de 1000 litres type IBC SANS OUTIL, il vous suffira simplement de raccorder l'arrivée d'eau et le kit sera fonctionnel.

Composition :

- 1 Châssis inox
- 1 Motopompe moteur Honda. Débit 300L/min délivrant 8,5 bar
- 1 Sortie avec vanne en DN 25, raccord BCN
- 1 Flexible d'aspiration avec raccord IBC
- 1 Dévidoir
- 1 Tuyau souple DN 25 de 20 mètres homologué feu (4 couches)
- 1 Lance à jets variables raccord BCN

Option :

- Lance professionnelle à jets et débits variables de 20 à 150 L/min

Modèle déposé



Vendu sans cuve

Scannez-moi



FMS INCENDIE

1396 rue du 8 mai 1945
60290 LAIGNEVILLE
E-mail : commercial@fms-incendie.com
www.fms-incendie.com



Contactez nous au

03 44 54 91 65

PROTECTION INCENDIE



Couverture anti-feu pour cuisine

- Dimensions : 120 x 180 cm
- Tissu synthétique
- Conforme à la norme EN 1869 : 1997
- En fibre de verre, 120 x 180 cm
- 2 poignées de préhension

33,77 € HT

248835887

Bac à sable incendie

- En tôle d'acier
- Avec couvercle et pelle
- Code du travail R4227-32



100 L

177,66 € HT

38151586



Bac de rétention incendie

- Acier, peinture époxy rouge.
- Dimensions (L x L x H) : 500 x 500 x 50 mm
- Parfaitement étanche

50,95 € HT

196837320



Robinet d'incendie armé DN 25 (R.I.A)

- Longueur du tuyau : 20 ou 30 m
- Robinet 1/4 de tour

A partir de **366,78 € HT**

585554653



Robinet d'incendie armé DN 33 (R.I.A)

- Longueur du tuyau : 20 ou 30 m
- Robinet à volant

A partir de **401,50 € HT**

209026819



EXTINCTEURS

Extincteurs poudre



- Agent extincteur : Poudre ABC
- Capacité : 1 ou 2 kg
- Limites de températures : -30°C / +60°C
- Temps de fonctionnement : 7 ou 9 s

27,55 € HT

37667761



- Agent extincteur : Poudre ABC
- Capacité : 1 ou 2 kg
- Limites de températures : -30°C / +60°C
- Temps de fonctionnement : 7 ou 9 s

48,83 € HT

434151646



- Agent extincteur : Poudre ABC
- Capacité : 6 kg
- Limites de températures : -30°C / +60°C
- Temps de fonctionnement : 16,5 s
- Poids : 12 Kg

98,01 € HT

971861015

Extincteur à eau pulvérisée



- Agent extincteur : Eau 5,91 l + 0,09 l AFFF
- Limites de températures : +5°C / +60°C
- Temps de fonctionnement : 22 s
- Poids : 12 Kg

100,71 € HT

569276466



Douche de sécurité portable



- Dose agent conservateur
- Température d'utilisation : +5° + 40 °C
- Dimensions (H x L x P) : 720 x 270 x 180 mm
- Poids : 15 kg

191,35 € HT

760802459

Extincteurs CO2



- Capacité : 2 kg
- Limites de températures : -20°C / +60°C
- Temps de fonctionnement : 7,5 s
- Poids : Acier, 6,2 Kg

102,55 € HT

550435255

Housse extincteur

- En tissu polyester enduit PVC
- Portatif - Eau / Poudre 6/9 L. et 6/9 kg
- Classé M1 Imputrescible, étanche à l'eau

10,73 € HT

922677088



Coffrets d'extincteur



- Porte à serrure ou à scellé
- Dimensions extérieures : 862 x 390 x 240 mm
- Dimensions intérieures : 842x 295 x 205 mm

100,03 € HT

420665027



- Pour extincteur de 6 ou 9 litres
- Étanche
- Modèle à sceller
- Modèle à serrure
- Modèle transportable

43,25 € HT

264534178



- En tôle d'acier
- Dimensions : 750 x 300 x 220 mm
- Vitre à briser

112,87 € HT

551716375



BACS A SEL

Bacs à sel compact PE

- Matière : polyéthylène
- Capacité : 130, 200 ou 400 L
- Compact et stable
- Ouverture couvercle 200°
- Passage de fourches pour chariot élévateur

Réf.	Dimensions L x l x H (cm)	Contenance (L)	Prix HT
642980454	85 x 50 x 75	130	228,31 €
632057948	100 x 59 x 86	200	304,41 €
482319267	100 x 76 x 89	400	446,47 €



Option :
Système de fermeture pour cadenas en acier inox (cadenas non fourni)

Pelles en polypropylène

- Pelles en polypropylène (PP) stabilisé aux UV
- Légère et ergonomique
- Surface lisse, non adhérente

14,21 € HT

883403154

80,16 € HT

286239770

Réf.	Longueur totale (cm)	Dimensions L x l (cm)	Prix H.T
883403154	31	19 x 14	14,21 €
286239770	105	35 x 26	80,16 €



BARRIERES ET RALENTISSEURS ENCASTRES ANTI VEHICULE BELIER

Ralentisseur anti-véhicule bélièr - RB 376

POINTS CLÉS

- Barrière mobile
- Module gauche / droit avec rampes latérales intégrées
- Modules intermédiaires pour adapter la largeur du dispositif
- Possibilité d'ancrage au sol pour un usage permanent

AVANTAGES

- Solution innovante
- Entièrement conçu et fabriqué en France
- Ferme et sécurise tous type de voie
- Une efficacité démontrée
- Permet un franchissement aisé pour tous types de véhicules
- Supprime toutes contraintes techniques liées à la mise en place du protocole de sécurité
- N'entrave pas la circulation des piétons
- Modulable en largeur
- Ne nécessite aucune surveillance

CARACTÉRISTIQUES

- Longueur 249,6 cm
- Hauteur barrière fermée 7,6 cm
- Hauteur barrière ouverte 105 cm
- Poids de chaque module 400 kg

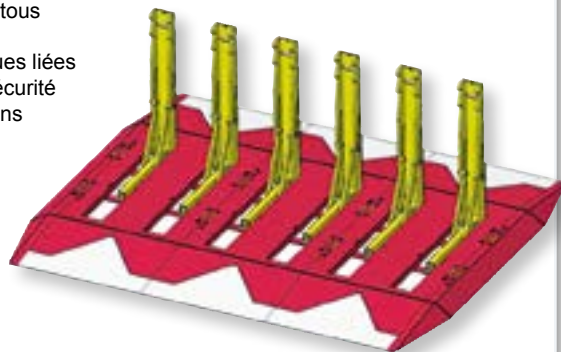

De la gamme **Jalitub** PARFAITS POUR SÉCURISER LES ESPACES URBAINS ET ÉVÉNEMENTS



Barrière encastrée anti-véhicule bélièr - EB 315

POINTS CLÉS

- Barrière modulaire
- Adaptation sans limite à la largeur de la voie
- Fixation au sol par goujons d'ancrage
- Aucun génie civil profond

AVANTAGES

- Solution innovante
- Entièrement conçu et fabriqué en France
- Ferme et sécurise tous type de voie
- Une efficacité démontrée
- Permet un franchissement aisé pour tous types de véhicules
- Supprime toutes contraintes techniques liées à la mise en place du protocole de sécurité
- N'entrave pas la circulation des piétons
- Modulable en largeur
- Ne nécessite aucune surveillance

CARACTÉRISTIQUES

- Longueur 249,6 cm
- Largeur d'un plateau 95 cm
- Hauteur barrière ouverte 95,5 cm
- Profondeur de la fosse 30cm max

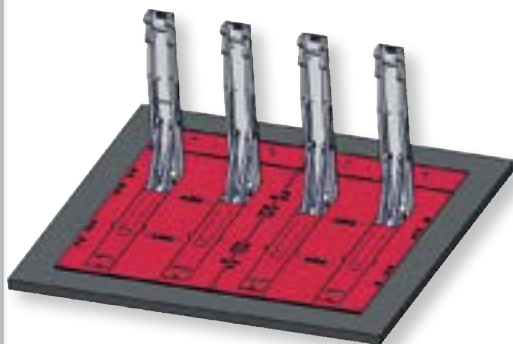

TUBINDUS

4 ru de plan d'acier
39200 SAINT-CLAUDE

E-mail : david.courgeon@tubindus.com

Site : www.tubindus.fr



Contactez nous au

03 84 45 75 01

07 56 30 06 06

POTEAUX DE PROTECTION

Poteaux de protection

- Matière : Acier galvanisé et laqué
- Forme : rond ou carré
- Hauteur : 1400 mm
- Fixation : à sceller



À partir de **76,00 € HT**
863216845

À partir de **86,38 € HT**
892587578

Poteaux de protection anti-choc

Pour délimiter parfaitement les zones de circulation et de travail.

Résistance absolue garantie grâce aux fixations à sceller. Utilisation intérieur et extérieur. Certifié TÜV

- Matière : Acier galvanisé laqué
- Hauteur : 1200 mm
- Ø : 76, 89 ou 159 mm
- Fixation : sur platine



À partir de **99,00 € HT**
641481828

À partir de **99,35 € HT**
756811860

- Hauteur : 1600 mm
- Ø : 76 ou 159 mm
- Fixation : à sceller

Arceaux de protection anti-choc

- Matière : Acier Ø 76 mm, galvanisé et thermolaqué
- Hauteur : 35 à 1200 mm
- Largeur : 375 à 1000 mm
- Fixation avec platine de 120 x 195 mm



130,12 € HT
913438037

- Hauteur : 350 mm
- Largeur : 1000 mm
- Ø : 76 mm

137,90 € HT
266724839

- Hauteur : 600 mm
- Largeur : 750 mm
- Ø : 76 mm.

140,50 € HT
201906285

- Hauteur : 1200 mm
- Largeur : 750 mm
- Ø : 76mm



BARRIERES DE PROTECTION

Butée de sécurité antichoc

- Matière : Acier Ø 76 mm
- Longueur : 400 à 1200 mm
- Coloris : Jaune-noir
- TÜV certifiée



- Longueur : 400 mm
- Diamètre : Ø 76 mm
- Poids : 4,3 kg

54,03 € HT

875976372



- Longueur : 800 mm
- Diamètre : Ø 76 mm
- Poids : 6,6 kg

62,68 € HT

662495628



- Longueur : 1200 mm
- Diamètre : Ø 76 mm
- Poids : 8,9 kg

79,98 € HT

880339089

Barrières extensibles

- Largeur : 3,6 ou 4,0 m
- Poteau Ø 60 mm avec socle mobile (8 kg)
- Coloris : Jaune-noir ou Rouge-blanc



140,50 € HT

641091786

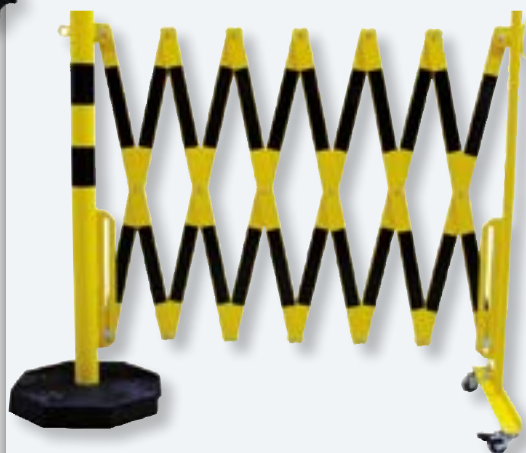

309,10 € HT

973776693



Set de chaînes polyéthylène

Kits composés de 6 poteaux et 6 socles mobiles :

- Chaîne en PE
- Hauteur : 860 mm
- Ø : 40 mm
- Longueur totale : 10 m



116,63 € HT

227678121 Jaune/Noir
196986084 Rouge/Blanc



MIROIRS DE CONTROLE

129,00 € HT

385863414



Miroirs de circulation pour parking

- Optique : P.A.S
- Distance de visibilité : 4 à 6 m
- Dimensions miroirs : 440 x 75 x 220 mm



Livrés avec fixations et poteaux

Réf.	Distance de visibilité (m)	Optique (mm)	Prix HT
385863414	4	440 x 75 x 220	129,00 €
462547644	6	600 x 100 x 300	161,00 €

Miroir multi-usages

- Optique : Polymir ou P.A.S
- Distance de visibilité : de 3 à 30 m

POLYMIR
Garantie 3 ANS

Réf.	Distance de visibilité (m)	Optique (mm)	Cadre	Prix HT
307223801	5	Ø 400	Rond	94,00 €
243107124	7	Ø 500	Rond	112,00 €
856679691	9	600 x 400	Rectangulaire	162,00 €
807281479	20	800 x 600	Rectangulaire	281,00 €
64755067	20	Ø 800	Rond	228,00 €
619836925	30	1000 x 800	Rectangulaire	445,00 €



162,00 € HT

856679691

Miroir de sécurité multi-usages

- Optique : P.A.S
- Distance de visibilité : 2 à 10 m

Réf.	Distance de visibilité (m)	Optique (mm)	Prix HT
42469445	2	Ø 400	167,00 €
113243131	4	Ø 500	234,00 €
845100903	6	Ø 600	269,00 €
619820227	8	Ø 800	406,00 €
369957467	10	Ø 900	519,00 €



167,00 € HT

42469445

- Livrés avec fixations



MIROIRS POUR LOGISTIQUE

Pour sécuriser la circulation sur les sites industriels, les sites de stockage et les entrepôts



Miroir de sécurité industrielle incassable

- Optique : polymir
- Distance de visibilité: 9 à 20 m
- Dimensions : Ø 750 / L 680 x l 500

289,00 € HT

429667909

Réf.	Distance de visibilité (m)	Optique (mm)	Prix HT
429667909	9	600 x 400	289,00 €
65970497	11	Ø 600	299,00 €
990794516	20	800 x 600	414,00 €



Miroir de sécurité avec cadre

- Optique qualité inox
- Distance de visibilité : 9 à 30 m
- Optique: 5 formats disponibles
- Vision à 90° (2 angles)
- Avec ou sans dispositif anti-givre / anti-buée

384,00 € HT

748124529



Réf.	Libellé	Distance de visibilité (m)	Optique (mm)	Prix HT
686099189	Poteau galvanisé pour miroir	-	-	169,00 €
67957572	Poteau peint pour miroir	-	-	226,00 €



Rétroviseur pour chariot élévateur

- Optique : Polymir® incassable
- Distance d'observation : Moins de 5 mètres

106,00 € HT

556214672



MIROIRS DE CIRCULATION

Miroirs d'agglomérations

- Optique : Polymir®
- Inox ou P.A.S
- Distance de visibilité : 8 - 10 ou 15 m
- Dimensions : 900 x 600 mm

347,00 € HT

301874556

Miroirs de surveillance multi-usages

- Optique : Polymir®
- Distance d'observation : de 5 à 20 m
- Dimensions : Ø 400 / 600 x 400

179,00 € HT

787808418

Réf.	Distance de visibilité (m)	Optique (mm)	Cadre (mm)	Prix HT
32853731	8	600 x 400	900 x 600	319,00 €
301874556	10	Ø 600	900 x 900	347,00 €
754846223	15	800 x 600	1200 x 900	480,00 €

Réf.	Distance de visibilité (m)	Optique (mm)	Cadre	Prix HT
512256785	5	Ø 400	Rond	104,00 €
787808418	9	600 x 400	Rectangulaire	179,00 €
889670894	11	Ø 600	Rond	162,00 €
588181634	20	Ø 800	Rond	253,00 €

Miroir de circulation pour garage



- Optique : Polymir
- Distance de visibilité : 2M
- Dimensions : Ø 300 mm

60,00 € HT

927937527

Réf.	Libellé	Optique (mm)	Prix HT
927937527	Miroir de sorties de garage	Ø 300	60,00 €
686099189	Poteau galvanisé pour miroirs (accessoire)	-	169,00 €
550538436	Poteau peint	-	196,00 €
683050187	Support pour 2 miroirs (accessoire)	-	226,00 €



179,00 € HT

461450069

Réf	Distance de visibilité (m)	Optique (mm)	Cadre	Prix HT
837540640	5	Ø 400	Rond	104,00 €
3307587	7	Ø 500	Rond	123,00 €
461450069	9	600 x 400	Rectangulaire	179,00 €
666865562	11	Ø 600	Rond	162,00 €
239457044	20	Ø 800	Rond	253,00 €

Disponible en noir, rouge, blanc et vert.



MIROIRS DE CONTROLE

Pour sécuriser la circulation sur les sites industriels, les sites de stockage et les entrepôts

Miroir industrie 3 directions

- Optique : P.A.S
- Distance de visibilité : 8 à 10 m
- Dimensions : 781 x 388 mm

441,00 € HT

19840304

Réf.	Distance de visibilité (m)	Optique (mm)	Couleur	Cadre (mm)	Prix HT
19840304	8	800 x 400	Rouge et blanc	900 x 500	441,00 €
951978391	10	900 x 450	Rouge et blanc	1050 x 950	552,00 €



95,00 € HT

349101198

Miroir de sécurité pour allée étroite

- Optique : Polymir
- Distance de visibilité : 8 à 13 m
- Dimensions : Ø 570 mm

Réf.	Distance de visibilité (m)	Optique (mm)	Nombre de directions contrôlées	Cadre	Prix HT
349101198	8	570	3	1/4 de sphère	95,00 €
345358345	10	800	3	1/4 de sphère	126,00 €
714699649	13	1150	3	1/4 de sphère	169,00 €

Miroir de sécurité pour industrie alimentaire

775,00 € HT

410681098

Réf.	Distance de visibilité (mm)	Dimensions miroir (mm)	Cadre	Prix HT
332957070	11	Ø 600	Rond	789,00 €
410681098	9	600 x 450	Rectangulaire	775,00 €
377360015	20	800 x 600	Rectangulaire	880,00 €

- Optique : Inox
- Distance de visibilité : 9 à 20 m
- Dimensions : Ø 600 / 400 x 600 mm



789,00 € HT

332957070



CHAUSSURES DE SECURITE CATERPILLAR

Chaussures de sécurité hautes Caterpillar

- EN ISO 20345:2011 S3 HRO SRA
- Tige cuir nubuck résistant à l'eau
- Semelle intérieure amovible en PU
- Semelle antiperforation en acier
- Montage : Goodyear
- Coloris : Marron, miel et noir
- Pointures : 40 à 46

134,90 € HT

981291928



techni
flex



Textes et photos non contractuels



Chaussures de sécurité noires hautes CATERPILLAR

104,90 € HT

553749612

- EN ISO 20345 : 2011 S3 HRO SRC
- Tige cuir nubuck avec insert en nylon résistant à l'eau
- Semelle extérieure en PU double densité
- Semelle intérieure amovible en PU
- Montage en injection
- Coloris : Marron et noir
- Pointures : 40 à 46



VETEMENTS CATERPILLAR

Blouson coupe-vent homme

- Matière : 60% coton, 40% polyester
366g/m²
- Tailles : M-L-XL-XXL
- Capuche amovible
- Imperméable, coupe-vent, respirant
- Coloris : noir/gris

149,90 € HT

303710708



Fermetures à glissière bidirectionnelles



Poignets réglables



Capuche amovible



Textes et photos non contractuels



Gilet de travail CATERPILLAR

- Tailles : M - L - XL - XXL
- 100 % nylon ripstop
- Coloris : Bleu saphir - Noir
- Doublure taffetas 100 % polyester

74,85 € HT

503620157

74,85 € HT

122678942



Poche frontale à fermeture zipée



Col montant et épaulettes contrastés



Fermeture à glissière frontale recouverte



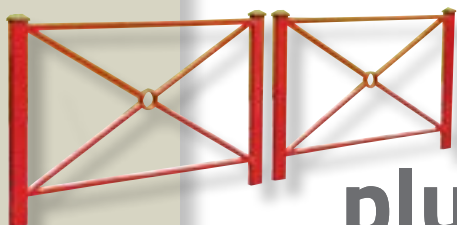
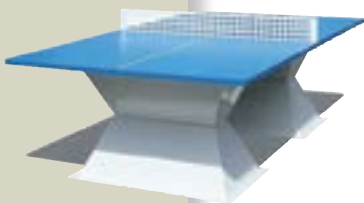

Retrouvez
plus de 200 000 produits
sur notre site :
techni-contact.com

Signalisation extérieure	120
Mobilier urbain	140
Aménagements urbains	168
Bâtiments, Abris	189
Bungalows	197

AMENAGEMENTS EXTERIEURS



BALISES DE SIGNALISATION

Balises de signalisation auto relevables

- Matière : Polyéthylène soufflé
- Hauteur : 750 mm
- Diamètre balise : Ø 200 mm
- Diamètre base : Ø 275 mm
- Coloris : Jaune, bleu, blanc, vert, rouge

33,93 € HT

909698721



Base de balise articulée

23,21 € HT

186865135

À spitter ou coller à la résine



Balises de jalonnement articulées à 360°

- En polyéthylène habillée en film rétro réfléchissants
- Fixation sur base en caoutchouc
- 3 Hauteurs : 500 - 750 et 1000 mm
- Diamètre balise : Ø 100 mm
- Diamètre base : Ø 275 mm
- 5 coloris : bleu, jaune, blanc, vert, orange.

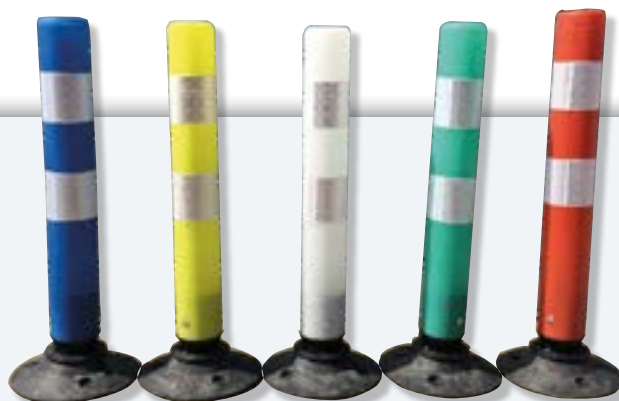

Réf.	Libellé	Couleurs	Hauteur (cm)	Prix HT
773953976	B.A.J sans base	Orange	100	69,64 €
330290271	B.A.J sans base	Bleu - Blanc Verte - Jaune - Orange	75	64,29 €
736615362	B.A.J sans base	Blanc - Verte Jaune - Orange	50	52,68 €
251880941	Base de balise articulée	-	-	23,21 €



SIGNALISATION

Ralentisseur de vitesse en kit

C'est un équipement de sécurité routière, destiné à être placé aux endroits où la conduite en vitesse présente un danger pour les autres. Il résiste à un écrasement de 40 Tonnes, ses couleurs permettent une bonne visibilité de jour comme de nuit grâce ses «yeux de chat» rétro réfléchissants.

135,29 € HT

546951765

En caoutchouc recyclé
Hauteur : 50 mm
Limite de vitesse : 25 km/h
Longueurs : de 1420 à 7420 mm
Fixation sur tous types de sols

Réf.	Libellé	Hauteur (mm)	Largeur (mm)	Vitesse (km/h)	Prix HT
546951765	Ralentisseur de vitesse en kit	50	1420	25	135,29 €
81476313	Ralentisseur de vitesse en kit	50	1920	25	184,32 €
383861886	Ralentisseur de vitesse en kit	50	2420	25	232,56 €
652112371	Ralentisseur de vitesse en kit	50	2920	25	280,80 €

Kits disponibles en 13 longueurs

Bâton lumineux de signalisation



41,07 € HT

748188763

- Jaune ou rouge
- Eclairage led fixe ou clignotant
- Eclairage fixe en bout par led blanche
- Longueur 300 mm dont 160 mm lumineux

Flèche directionnelle lumineuse à leds



94,64 € HT

328207764

- Longueur : 800 mm
- Largeur : 400 mm
- Existe en noir ou rouge
- Eclairage 36 leds défilant

Coussin ralentisseur berlinois

- Spécial circulation AUTOBUS, CARS
- Ralentit le trafic des voitures, camionnettes et camions, sans gêner la circulation des autobus
- La largeur d' 1,80 metre permet le passage des autobus.
- Réalisé en caoutchouc teinté rouge anti-UV avec une qualité premium.

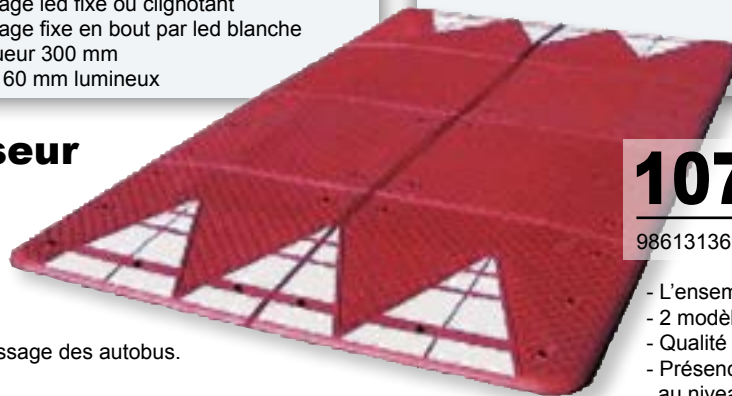

1070,40 € HT

986131369

- L'ensemble posé mesure 300 x 180 x 6 cm
- 2 modèles possibles
- Qualité de la vulcanisation à haute T°C
- Présence de renforts métalliques au niveau des trous de fixations.



CONES DE SIGNALISATION

Cônes de signalisation routière

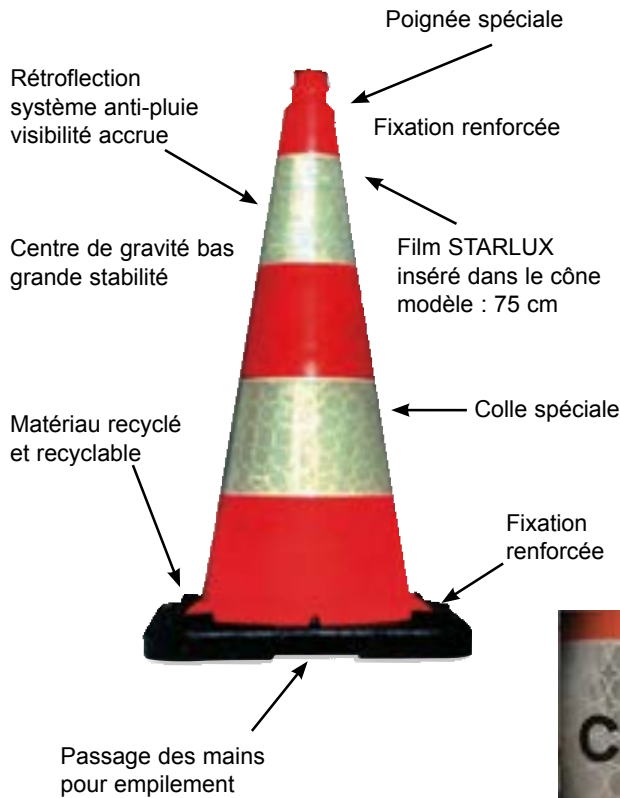

Réf.	Libellé	Hauteur (cm)	Poids (kg)	Prix HT
912830682	Cônes big foot	50	2,5	26,79 €
956556512	Cônes big foot	75	5	32,14 €
2667713	Cônes big foot	100	9	42,86 €

- Base en caoutchouc recyclé
- Coloris de la base et marquage du cône personnalisables
- Film Starlux (pas de perte de réflexion sous la pluie)



Cônes anti-stationnement

Le cône est destiné à indiquer l'interdiction de stationnement sur les voies publiques ou un endroit en particulier.

En polyéthylène, il se distingue par sa base en caoutchouc recyclé, de 3,8 kg qui maintient sa stabilité et résiste à la déformation et à l'abrasion.

- Hauteur : 50 cm
- Avec ou sans mention interdit de stationner



AMENAGEMENT URBAIN

Cendrier d'extérieur acier



54,17 € HT

175307476

- Finition : Inox brossé
- Fixation : murale
- Dimensions : 100,5 cm Ht x 6 x 6,8 cm

Jardinières bois

538,46 € HT

168371153

- Habillage latte bois.
- Dimensions : 63 cm Ht x 58 cm L



100 L



872,31 € HT

280361934

- Jardinière bois hexagonale RNT
- Habillage latte bois, section 34 x 120 en résineux naturel de traitement
- A poser
- Dimensions : 63 cm Ht x 106 cm L



350 L

Corbeilles de ville double flux - Tri sélectif - A sceller

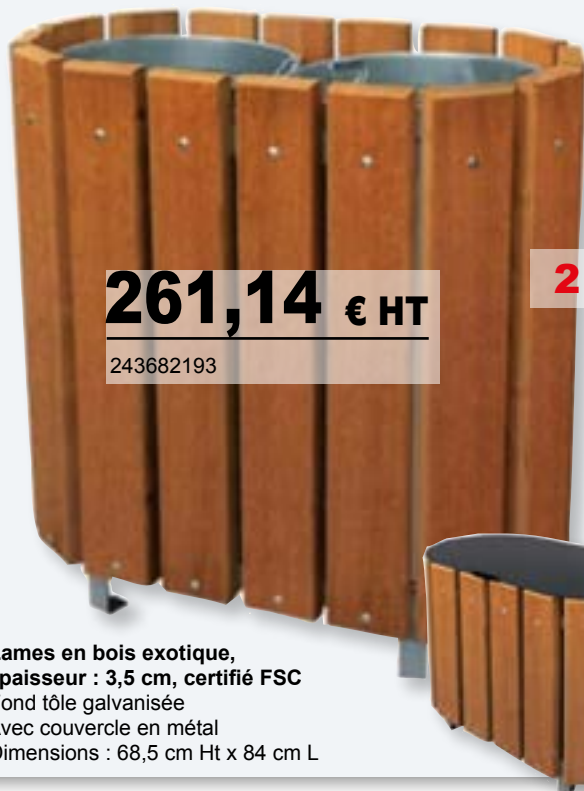

261,14 € HT

243682193

- Lames en bois exotique, épaisseur : 3,5 cm, certifié FSC
- Fond tôle galvanisée
- Avec couvercle en métal
- Dimensions : 68,5 cm Ht x 84 cm L



2 x 48 L

556,57 € HT

831471799

- Lames en plastique recyclé, épaisseur 3,5 cm
- Fond tôle galvanisée
- Avec couvercle en métal
- Dimensions : 68,5 cm Ht x 84 cm L



ENROULEURS POUR SIGNALISATION

Enrouleurs pour cône de signalisation



- Longueur : 3 ou 4.5 mètres
- Balisage d'une surface jusqu'à 9 m² ou 20 m²
- Pour cônes de 75 cm ou 100 cm de hauteur



Cet enrouleur de cône est réalisé spécialement pour baliser, interdire ou dévier l'accès d'une zone sans utiliser les barrières de sécurité classiques.



Réf.	Libellé	Couleur Enrouleur	Modèle	Longueur (m)	Couleur de sangle	Prix HT
917555691	Enrouleur pour cône de signalisation	Orange	Pour cône 75 ou 100 cm	3	Rouge et blanche	51,79 €
168729656	Enrouleur pour cône de signalisation	Jaune	Pour cône 75 ou 100 cm	3	Noir et jaune	51,79 €
186333279	Enrouleur pour cône de signalisation	Orange	Pour cône 75 ou 100 cm	4,5	Rouge et blanche	80,36 €
996877171	Enrouleur pour cône de signalisation	Jaune	Pour cône 75 ou 100 cm	4,5	Noir et jaune	80,36 €



Enrouleurs muraux pour signalisation

- Sangle de 5 ou 10 mètres en nylon
- Coloris de la sangle: rouge et blanc ou jaune et noir
- Récepteur mural de sangle fourni
- Boîtier ABS noir

98,21 € HT

42489908
Enrouleur mural pour signalisation
Rouge/Noir



SIGNALISATION LUMINEUSE

SÉCURITÉ RENFORCÉE

Radars pédagogiques V400 



- Fabriqué en France dans notre atelier
- Les plus grands caractères du marché !
- 3 rangées de leds haute intensité pour une excellente visibilité
- Caisson en polycarbonate incassable
- Alimentation solaire, éclairage public ou 230V
- Norme CE, CERTU 2012/23

A partir de 1080 € alimentation incluse

Signalisation lumineuse pour véhicules



- Triflash avec plots leds
- Version magnétique sur patins
- Triangle de 500 mm
- Avec batterie intégrée

A partir de 240 €



- Gyrophares leds orange ou bleu haute intensité
- Mode rotatif ou flash
- Magnétique ou base en classe 1 ou 2

A partir de 42 €

Panneaux lumineux à leds



- Symbole au choix
- Fabriqué en France dans notre atelier
- Plusieurs tailles disponibles
- Alimentation au choix : solaire, éclairage public ou 230V
- Kit passage piéton également disponible

Prix sur demande

Feux de signalisation



- Rampe lumineuse à leds bleues
- 4 longueurs disponibles
- Homologuée R65 et R10
- Pour véhicules prioritaires

A partir de 390 €

- Très large gamme de feux de signalisation
- Feux simples, bicolores ou tricolores
- Taille des plots au choix: 100, 200, 300 mm
- Alimentation solaire ou 230V
- Feux pour quai, entrée usine, parking
- Fabrication standard et sur demande



A partir de 170 €

Découvrez toute notre gamme sur notre site web

www.trafic.fr



TRAFIC

TRAFIC

4 Rue Jean-Louis Etienne
57140 NORROY LE VENEUR
E-mail : contact@trafic.fr
Site : www.trafic.fr



Contactez nous au

03 87 80 12 00

Fax : 03 87 80 12 01

PORTIQUES

Portique parking fixe

- Hauteur hors sol : de 2,2 à 3,5 m
- Structure : tubes acier 80 x 80 mm.
- Finition : laquée blanc sur galva avec bandes rétro réfléchissantes
- Fixation : sur platines avec crosses de scellement fournies

Réf.	Largeur de la voie	Prix HT
319482750	3850 à 5200 mm (sans tirants)	1 278,00 €
834736381	5250 à 7550 mm (avec tirants)	2323,00 €
347595836	Version réglable en hauteur (2200 à 3570 mm) et en largeur (3850 à 5200 mm)	1 538,00 €



1278,00 € HT

319482750



2519,00 € HT

4113508431

Portique de parking tournant

- Hauteur d'accès : de 1,9 à 3,5 m
- Largeur : de 5 à 12 m
- Structure : tubes acier 120 x 120 et 80 x 80 mm
- Fixation : sur platines avec crosses de scellement fournies

Réf.	Longueurs réglables	Hauteurs réglables	Prix HT
4113508431	5 à 7 m	1,9 à 2,5 m	2 519,00 €
884287551	5 à 7 m	2,5 à 3,5 m	3034,00 €
821300694	7 à 12 m	1,9 à 2,5 m	3 499,00 €
995590715	7 à 12 m	2,5 à 3,5 m	3 846,00 €

Portique pivotant de limitation

- Hauteur hors sol : 2200 mm
- Longueur : 5000 mm
- Structure : tubes acier 80 x 80 mm
- Finition : acier galvanisé avec 8 bandes rétro réfléchissantes
- Fixation : par scellement direct



Kit de fixation pour panneau
Ø 450 mm
(panneau non fourni)



892,00 € HT

579501180



BARRIERE LEVANTE

Barrière levante manuelle en Alu

- Largeur modulable de 3200 à 6500 mm
- Structure : lisse alu 80 x 80 mm
- Finition : peint en blanc avec bandes rétroréfléchissantes rouges
- Livrée avec poteau de réception en acier.
- Fixation : sur platines



1917,00 € HT

335047490

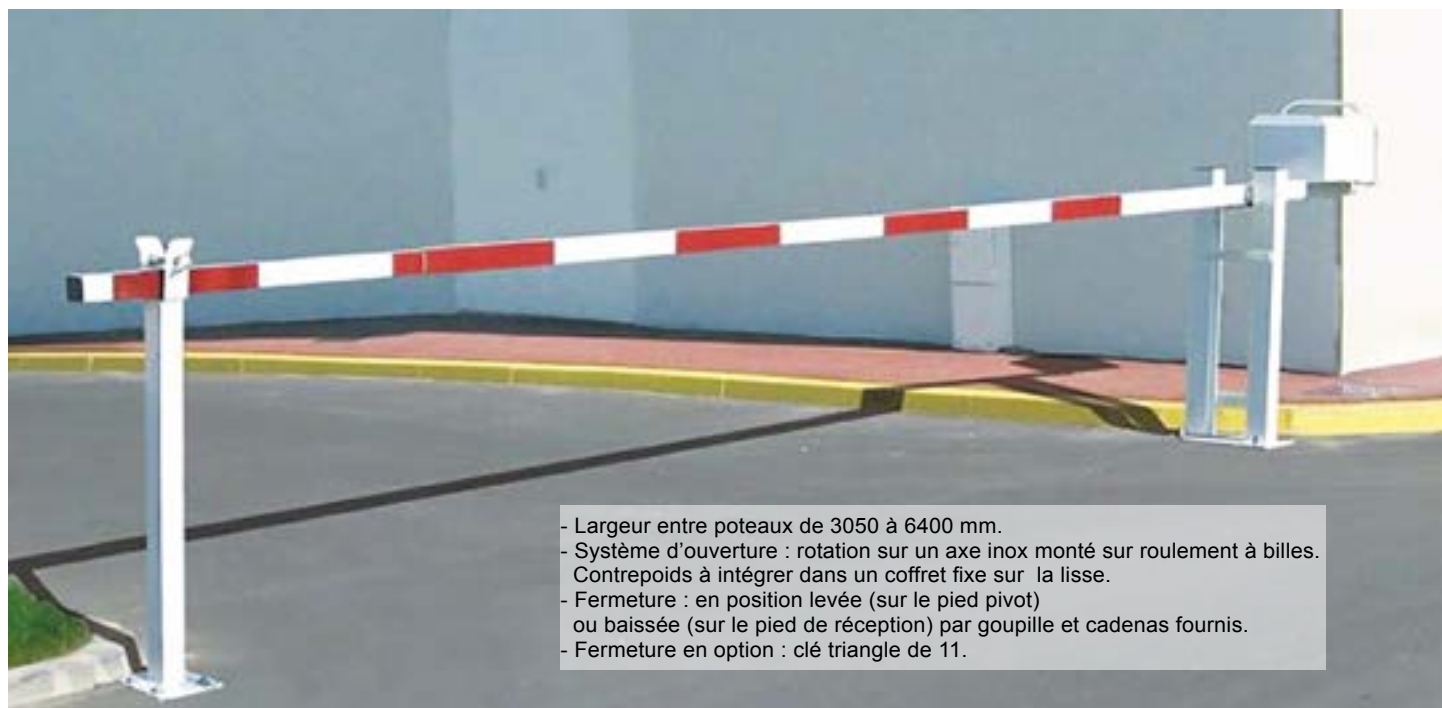

- Largeur entre poteaux de 3050 à 6400 mm.
- Système d'ouverture : rotation sur un axe inox monté sur roulement à billes. Contrepoids à intégrer dans un coffret fixe sur la lisse.
- Fermeture : en position levée (sur le pied pivot) ou baissée (sur le pied de réception) par goupille et cadenas fournis.
- Fermeture en option : clé triangle de 11.



BARRIERES PIVOTANTES



- Hauteur : 1 m
- Acier
- Sur platine ou à sceller
- Pivotement horizontal

À partir de **756,88 € HT**
762406267
À sceller

Barrière pivotante acier largeur 1 à 3 m

Cette barrière à pivotement horizontal est idéale en cas de place limitée. Elle peut être fixée à gauche ou à droite sans support de lisse.

Elle est verrouillable par cadenas (non fourni) ou par boîtier serrure additionnel.

Barrière pivotante largeur 1,5 à 5,5 m

Elle sert à limiter l'accès.

Elle dispose d'une lisse de forme trapézoïdale en aluminium avec protection anti-assise, ajustable en hauteur.

Les éléments de cette barrière sont en acier galvanisé ou acier inoxydable.



À partir de **1059,84 € HT**
116125321

- Lisse : 121,0 x 4,0 mm
- Acier
- À sceller ou sur platine
- Lisse de forme trapézoïdale

Barrière pivotante largeur 1,5 à 6 m

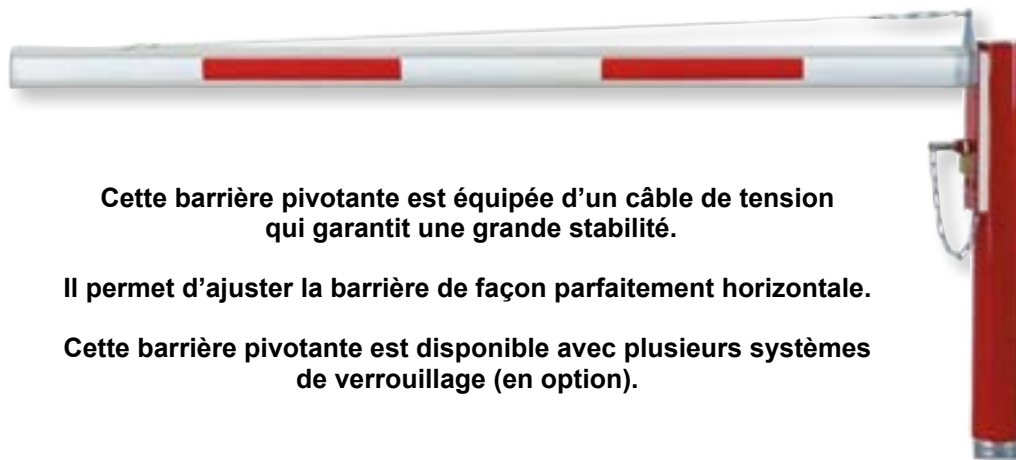

Cette barrière pivotante est équipée d'un câble de tension qui garantit une grande stabilité.

Il permet d'ajuster la barrière de façon parfaitement horizontale.

Cette barrière pivotante est disponible avec plusieurs systèmes de verrouillage (en option).

- Lisse : 121,0 x 4,0 mm
- Acier
- À sceller ou sur platine

À partir de **970,16 € HT**
755753807

ETRIERS DE PROTECTION URBAINS

Etriers de protection

Pour la protection des arbres et des poteaux contre les chocs.
Conçus en acier galvanisé à chaud, garantissant leur résistance
à la corrosion et aux chocs.



LE BALISAGE LUMINEUX RAISONNÉ

Sécurité sur les sites industriels, logistiques et espaces publics

Depuis 2004, ECO-INNOV conçoit des solutions solaires et très basse tension de signalisation et balisage, optimisées pour la sécurité, l'environnement et la durabilité.



SOLAIRE



CÂBLÉ



RÉFLÉCHISSANT



ECO-545

Feu solaire clignotant de nuit ou 24h/24



ECO-FLEX

Potelet flexible à mémoire de forme
Revient en place après un impact
Nombreux coloris et dimensions



ECO-118

Balise solaire, pose simple et rapide



ECO-CITY 35

Potelet flexible avec tête de balisage LED solaire
Mode clignotant synchronisé - Visible à 360°



Notre réseau d'agents commerciaux vous accompagne à chaque étape : choix du produit, conseils d'implantation et de pose, jusqu'au suivi de vos installations.



ECO INNOV
GROUPE RAGNI

ECO-INNOV

523 route des Bealières
38360 NOYAREY

E-mail : info@eco-innov.com

Site : www.eco-innov.com



Contactez nous au

04 38 70 00 27

PROLONGATION ET ASSEMBLAGE POUR POTEAUX

Platines d'assemblage pour poteaux signalisation

- Poteaux rectangulaires
- 40 x 40/ 80 x 40/ 80 x 80 et 60 mm de diamètre pour les ronds
- Facile à monter
- Robuste

Possibilité coloris RAL au choix

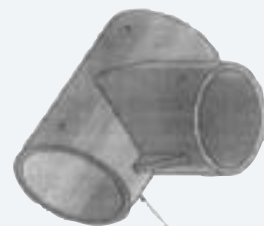

- Economique,
- Montage pratique et rapide,
- Assemblage net

Jonctions d'assemblage pour poteaux



DEMANDE DE DEVIS ET RENSEIGNEMENTS : plasspot@orange.fr

PIAssPot

PLASSPOT

46 rue des Noirettes
49400 SAUMUR

E-mail : plasspot@orange.fr

Site : www.plasspot-industrie.fr/



Contactez nous au

06 47 25 39 71

SYSTEMES D'ALERTE

Installation fixe



SIRENE

Installée en fixe sur un point haut, avec une portée pouvant aller jusqu'à 5 km pour répondre au PLAN COMMUNAL DE SAUVEGARDE

Le coffret de commande associé permet :

- Un déclenchement manuel
- La gestion automatique des tests mensuels
- Un déclenchement par SMS (option)

Peut être livrée en KIT prêt à installer par un personnel habilité.

Installation mobile



SONALERTE

Système mobile livré prêt à l'emploi dans sa valise. Permet d'équiper temporairement, à la demande, un véhicule et de diffuser l'alerte en circulant. Comprend :

- Haut-parleur sur support magnétique
- Gyrophare
- Micro-casque mains-libres
- Amplificateur avec lecteur MP3 permettant la diffusion de messages préenregistrés
- Alimentation sur prise allume-cigare

Ecoles



SYSTEME PPMS

Système de diffusion sonore pour les écoles permettant, dans le cadre du PLAN PARTICULIER DE MISE EN SURETE de :

- Déclencher les signaux normalisés d'alerte au sein de l'établissement (début, fin, test...)
- Diffuser des messages préenregistrés via un lecteur MP3
- Diffuser des messages en direct via le microphone associé
- Gérer les sonneries de cours (option)

Traditionnel



EQUIPEMENT CAMPANAIRE

Utilisé depuis des siècles, les cloches de l'église sont aussi un moyen d'alerter la population. Fabricant français de matériel campanaire, nous vous proposons :

- La fourniture, l'installation et l'entretien des matériels de sonnerie de cloches et affichage de l'heure
- La mise en place de paratonnerre pour la préservation de vos bâtiments
- L'installation de solutions spécifiques pour la sonorisation et le chauffage des églises



INFORMATION - SIGNALISATION ET SECURITE ROUTIERE

La gamme de panneaux VIASIS est fabriquée depuis 1989 !
Pionnier des radars pédagogiques
 Gamme commercialisée en France depuis + de 20 ans

Radars VIASIS LITE



Pictogrammes

Affichage de la vitesse sur 3 couleurs : vert, jaune, rouge

Statiques possible, communication par téléphone Android, PC Bluetooth...

Radars VIASIS LITE TEXTE



Pictogrammes

Statiques possible, communication par téléphone Android, PC Bluetooth...

2 textes paramétrables : RALENTIR et/ou DANGER

Affichage de la vitesse sur 3 couleurs : vert, jaune, rouge



Radars VIASIS VARIO Speedcam



Affichage de la vitesse.

Multitude de pictogrammes et de textes

Prise de photos des véhicules en excès de vitesse

Affichage du bruit : ViaNRS



Le nouveau ViaNRS vous aide à réduire les bruits indésirables liés au trafic routier. Le viaNRS mobile (Noise Reduction System) combine notre Viasis VARIO avec un sonomètre. Le système permet de réduire les émissions sonores nocives, en particulier dans les lieux où le trafic est important. Le Via NRS enregistre le volume sonore des usagers de la route et transmet un signal radio à l'afficheur LED distant de 100 m maximum pour une information visuelle personnalisable comme "TROP FORT".

L'affichage LED est alors distant de 100 m maximum du conducteur. L'écran donne immédiatement à l'usager de la route une information visuelle personnalisable comme „Trop fort“.

Afficheur de niveau acoustique figuratif et pédagogique

L'AMI25 (ou AMI45) affiche des seuils de niveaux sonores au moyen de trois vagues lumineuses très représentatives qui changent de couleur en fonction de l'intensité du bruit.



IVICOM KIDS

pour protéger vos enfants



Dimensions JULIE : 1510 x 565 x 4 (l x h x p en mm)

Dimensions LUCAS : 1700 x 530 x 4 (l x h x p en mm)

- Grande mobilité
- Petits prix
- Facilité de montage
- Grande solidité sans électronique
- Garantie 10 ans



IVICOM

10 rue Delfino
 67160 DRACHENBRONN
 E-mail : contact@ivicom-france.fr
 Site : www.ivicom-france.fr



Contactez nous au

03 88 54 53 61

SIGNALISATION SOLAIRE TOUR D'ÉCLAIRAGE - ETUDES DE TRAFIC

L'énergie du soleil au service de tous !

Etudes statistiques routières



**NOUVEAUTES
2026**

Tour d'éclairage portable sur batterie

- Pour les chantiers routiers, travaux temporaires, d'urgence ou événementiels (spectacles, animations).



Sécurité renforcée des passages piétons

Facile à installer en toute autonomie avec système de détection piéton.



Arceau Solaire

- Arceau rabattable avec télécommande
- Résiste au passage des véhicules 19 tonnes.



 **solaire urbain**
L'énergie du soleil au service de la ville

SOLAIRE URBAIN
158 route des Loyes
38680 SAINT-JUST-DE-CLAIX
E-mail : contact@solaire-urbain.com
Site : www.solaire-urbain.com



Contactez nous au

06 50 97 17 63

PREVENTION ROUTIERE ET COMMUNICATION

RADAR PEDAGOGIQUE EVOLIS

Sécurité maximale, données de trafic détaillées et visibilité optimale : optez pour la référence du marché pour la sécurisation de vos routes et sites sensibles

Visible :

- Un affichage XXL de 38 cm et une haute résolution
- Jusqu'à 300 mètres, impact psychologique plus important
- Affichage tricolore et messages personnalisables

Connecté au Bluetooth et 4G en option

Autonome (version solaire et/ou électrique) :

- Autonomie garantie jusqu'à 12 000 véhicules par jour
- Facile à déplacer et à transporter afin de répondre à vos besoins de mobilité

Fiable et durable :

- Conçu pour toutes les conditions météorologiques
 - Structure monobloc en résine renforcée, face avant en polycarbonate
 - Traitement anti-UV et anti-corrosion
 - Garantie 2 ans pièces et main d'œuvre
- Pour en savoir plus :



À partir de **1499 € HT**



FEU RECOMPENSE EVOLIGHT

Le Feu Récompense qui passe au vert quand la vitesse est respectée

- Régule la vitesse : résultats immédiats et durables

- Disponible en version électrique et solaire

- Facile à installer en interne par vos services

- Livré avec son **application mobile** EVOLIGHT pour paramétrer, piloter et interagir facilement avec votre Feu Récompense

- Evaluation du trafic routier grâce à l'analyse du comportement des automobilistes

À partir de **4999 € HT**

Pour en savoir plus :



JOURNAL D'INFORMATION EVOCITY

Le seul journal électronique, autonome en alimentation solaire et/ou éclairage public

Visible :

- Surface graphique 96*64 cm, équipée de LED haute luminosité



Intuitif :

- Configuration multiple
- Bibliothèque de pictogrammes prédéfinis

Facile à installer en toute autonomie

Dimensions compactes : 1100 x 920 x 150 mm (L x H x P)

Casquette incluse, et poids inférieur à 20 kg (hors batteries)

Connecté en 4G avec l'abonnement EASY

Pour en savoir plus :



À partir de **4600 € HT**



MARQUAGE AU SOL ET SIGNALISATION

FRANCE MARQUAGE & SIGNALISATION s'engage à vous garantir un service de qualité.

La réactivité de nos services techniques et commercial vous offre une mise en œuvre efficace et rapide à la hauteur de vos attentes. Votre satisfaction constitue pour nous une priorité et un devoir. Nous réalisons ensemble votre projet de signalisation et garantissons une circulation fluide en toute sécurité.

Marquage terrains sportifs



Pistes pédagogiques

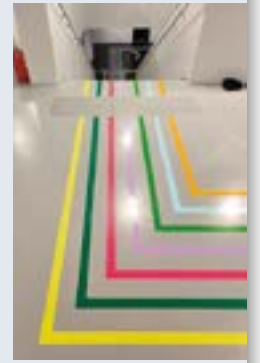
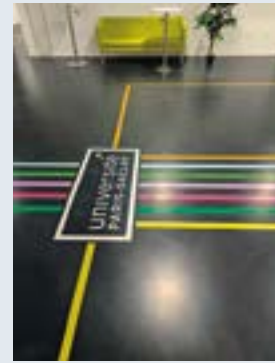

LES PRODUITS UTILISÉS SONT EN ACCORD AVEC LES RÉGLEMENTATIONS EN VIGUEUR CERTIFIÉ NF ET CE PAR L'ASQUER

Jeux pour enfants



FRANCE MARQUAGE & SIGNALISATION

102 rue Réaumur
75002 PARIS

E-mail : contact@francemarquageplus.com

Site : www.marquageausol-francemarquage.fr



Contactez nous au

09 81 09 85 23

06 68 42 68 32

RADARS PEDAGOGIQUES ET COMPTEURS ROUTIERS

Réduire les distances de freinage, c'est faire la différence qui peut sauver des vies. Chaque kilomètre parcouru en excès de vitesse représente un risque plus élevé et pourtant, nous pouvons réduire ce risque - ensemble.



RPSV Radar Pédagogique STOPVITESSE

La sécurité au quotidien avec notre RPSV



RPSV
SELECT

RPSV SELECT

- ✓ Votre texte individuel en rouge et vert
- ✓ Texte sur une ou deux lignes, défilant



RPSV
FLEX NOUVEAU

RPSV FLEX

- ✓ Radar Pédagogique et panneau d'information en un !
- ✓ Choisissez parmi différents motifs et ajoutez votre texte individuel.



DIFFÉRENTS
MOTIFS

SDR compteur routier

Solution flexible et évolutive

Mesurer avec succès, évaluer confortablement, planifier durablement ! Notre radar SDR est un compteur routier issu des technologies les plus récentes. Il s'agit d'un outil parfait pour la planification routière lors des enquêtes sur le trafic. Le système peut être paramétré facilement sur site à l'aide de notre application smartphone.

- ✓ Planification du trafic
- ✓ Installation mobile et fixe
- ✓ Optimisation du revêtement routier
- ✓ Détermination des poids lourds
- ✓ Contrôle de la vitesse



SDR
999€ HT
À PARTIR DE

StopVitesse
SÉCURITÉ & COMPTAGE ROUTIÈRE

STOPVITESSE SASU

23 rue Crépet
69007 LYON
E-mail : info@stopvitesse.fr
Site : www.stopvitesse.fr



Contactez nous au

06 42 87 37 89

SIGNALISATION ET MARQUAGE

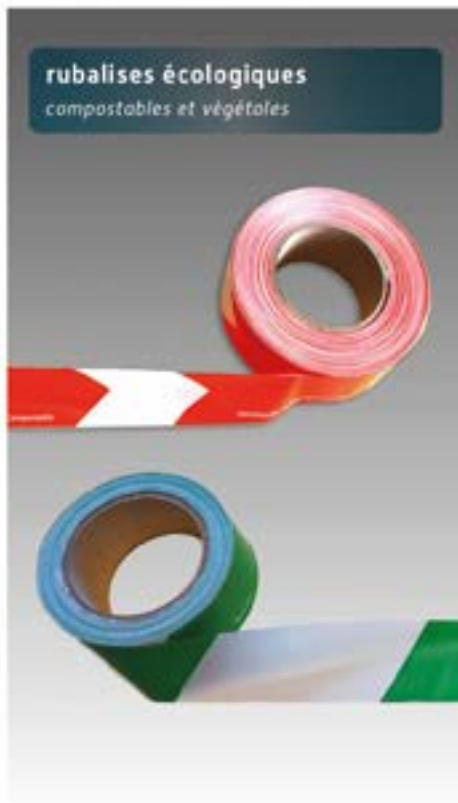

MATERIEL DE MARQUAGE ROUTIER

Trassar 251 Airless V2



Trassar 251 Airless V3



L'urbaine de marquage de grande capacité !



Très maniable

Matériel conforme CE
Livraison, mise en route et formation comprises

Machine de marquage TRASSAR 131 AIRLESS

Machine de marquage alliant **performances, polyvalence, maniabilité, sécurité et ergonomie.**

- Parfaitement adaptée pour tous types de travaux et toutes les contraintes climatiques.
- Polyvalente marquage urbain et routier
- Très bonne productivité
- Qualité de l'application, facilité de mise en œuvre et fiabilité
- Faible encombrement

Notre savoir-faire

Fabrication de tous types de camions applicateurs et de machines de marquage urbain, routier et autoroutier.

De nombreux services :

Assistance technique,
Mise en service,
Entretien et maintenance,
Fournitures de pièces détachées,
Formation à l'utilisation et à la maintenance.

Références clients :

Conseils Départementaux, Etat,
DIR, Ministère de la Défense, OTAN,
Mairies, Communautés de Communes,
applicateurs privés en France et à l'international.



TRASSAR 8



Petits chantiers,
Passages piéton,
Parkings,...

Écologique et silencieuse, la gamme TRASSAR 6 et TRASSAR 8 est spécialement conçue pour le milieu urbain. (motorisation électrique 24 V ou interchangeable essence et/ou électrique 220 V)



EUROLINERS

30, rue du Général de Rascas
57220 BOULAY MOSELLE

E-mail : contact@euroliners.fr

Site : www.groupe-signature.com



Contactez nous au

03 87 79 48 38

Fax : 03 87 79 12 04

EQUIPEMENTS POUR AMENAGEMENT EXTERIEUR

Spécialisés dans la conception d'éléments de structure métallique, nous proposons aussi des équipements pour l'aménagement extérieur, alliant solidité et esthétique.

Potelet inox 304 L



Autres dimensions :
Nous consulter

FIXATION				
SCELLEMENT		PLATINE - Ep: 8 mm		
Référence	Prix	Référence	Prix	
Ø: 76.1 mm	PI761SC	75 HT	PI761P8	114 HT
Ø: 88.9 mm	PI889SC	83 HT	PI889P8	120 HT
Ø: 101.6 mm	PI1016SC	104 HT	PI1016P8	148 HT

Potelet acier thermolaqué

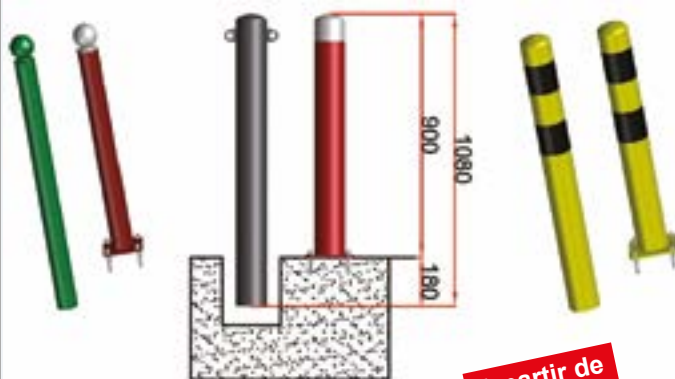

- Du Ø 76,1mm au Ø 219,1mm
- Fixation par scellement ou avec platine
Ep : 8 mm - 10 mm - 12 mm suivant Ø.
- Hauteur hors tout : 1080 mm - Hauteur hors sol : 900 mm
- Fabriqué en acier de construction Ep : 3 mm ou 4 mm selon Ø.
- Thermolaquage (Sablage, Primaire antirouille, Finition RAL au choix à partir de 10 pièces).
- Galvanisation à chaud ou côtes différentes : nous consulter

Arceau stationnement vélo

- En acier, destiné au stationnement sécurisé des cycles.
- Réalisé en tube acier Ø : 48,3 mm, épaisseur 3 mm,
- Motif décoratif intégré et découpé dans une tôle acier de 4 mm, offrant un parfait compromis entre robustesse et design.



9016 1003 6005 7040 7016 3004



Barrière pivotante



- Largeur de passage :
- 3000 - 3500 - 4000 - 4500 - 5000 mm
- Hauteur barrière : 1 m
- Fixation par scellement ou avec platine Ep : 12 mm
- Fabriqué en acier de construction
- Poteau tube carré 150 mm
- Lisse - Tube rectangle 120 x 60 mm



FERRONNERIE



LAGANIER

FERRONNERIE LAGANIER
30340 SALINDRES
E-mail : ferronnerie.laganier@orange.fr
Site : www.ferronnerie-laganier.fr



Contactez nous au

04 66 85 84 24
06 52 69 04 89

MOBILIER URBAIN

Concepteur et fabricant de mobilier urbain
depuis plus de 20 ans.



Table d'échecs



Barrières école



Appuis vélos Atlantide



activia
mobilier urbain

ACTIVIA MOBILIER URBAIN
17 avenue du Maréchal Juin
91300 – MASSY
E-mail : contact@activia-mobilier-urbain.fr
Site : www.activia-mobilier-urbain.fr



Contactez nous au
01 46 81 08 34
Fax : 01 46 81 01 93

BARRIERES DE CHANTIER

Barrière extensible de chantier

- Hauteur : 1000 mm
- Extensible : jusqu'à 3000 mm.
- Poteaux : \varnothing 25 mm
- Piètements \varnothing 30 mm.
- Assemblage : par rivets.
- Finition : laquée rouge et blanc ou jaune et noir



90,00 € HT

307954247

Barrière de chantier extensible en acier

- Hauteur : 1000 mm
- Surface : couvrant jusqu'à 1m² au sol
- Finition : laquée rouge et blanc sur acier brut.



121,00 € HT

997318889

Vendu par 4

Barrière de chantier temporaire



- Longueur : 1 500 mm
- Tube acier : \varnothing 22 mm

48,00 € HT

148707062

Vendu par 10

- Dimension plaque : 300 x 300 mm
- Equipée de 6 bandes réfléchissantes blanches
- Conforme aux exigences de la norme NF P 98- 470



ABRI BAC



Découvrez l'excellence de l'Abri bac alliant fonctionnalité et esthétique

Fabriqué avec des matériaux de haute qualité, cet abri offre une protection robuste à vos bacs tout en s'intégrant harmonieusement à votre espace extérieur.

Optez pour la solution pratique et élégante d'Abribois pour garantir la préservation de votre environnement, sans compromis sur le style.

Abri pour conteneur à poubelle pour bac de 240 à 770 Litres

Descriptif :

- Ossature métallique en UPAF 50x30 galvanisée à chaud,
- Remplissage par lame de clin ep 22 mm
- Finition : vernis antigriffiti Woodguard
- Couverture en tôle galva ep 10/10mm
- Ouverture en façade, simple ou double battant
- Verrouillage par batteuse type EDF / GDF
- Ouverture en partie haute 138 x 488 avec encadrement thermolaqué Ral aux choix
- Fixation au sol par 5 points d'ancrage type goujon M10
- Bavette guide déchet en tôle galvanisée



PROS BOIS
contact@prosbois.fr
www.prosbois.fr

ABRI BOIS
contact@ab-france.com
www.prosbois-abribois.fr

21 C Rue Gustave Eiffel
91070 BONDOUFLE



Contactez nous au

01 86 28 00 00

BARRIERES DE RUE

Barrières de police Galva

- 14 ou 18 barreaux
- Longueur : 2000 ou 2500 mm
- Cadre : tubes acier Ø 35 mm et 1,5 mm d'épaisseur
- Finition : acier galvanisé
- Pieds : biseautés pour une meilleure stabilité
- Minimum de commande : 5 unités



75,00 € HT

184863356



93,00 € HT

231162999

Réf.	Dimensions (L x h) mm	Nombre de barreaux	Finition	Prix HT
184863356	2000 x 1090	14	Galva	83,00 €
231162999	2500 x 1090	18	Galva	93,00 €

Etrier 3 pieds de protection

- Tube acier : Ø 35 mm ou Ø 60 mm
- Finition Galva ou peint sur Galva
- Fixation : par scellement direct, platines ou fourreaux



88,00 € HT

974349942

178,00 € HT

433829715

Réf.	Libellé	Finition	Prix HT
974349942	Scellement direct	Galva	88,00 €
433829715	Sur platine	Peint	178,00 €

Arceaux de barrières simples et renforcés

- Longueur : 1000, 1500 ou 2000 mm
- Hauteur hors tout : 1300 mm
- Diamètres de tube : Ø 60 mm
- Finition : acier galvanisé, peint sur galva ou peint sur zinc
- Fixation : par scellement direct



148,00 € HT

786364805

Arceaux simples		
191298516	D60 LG 1000 Galv.	57,00 €
775179043	D60 LG 1000 Peint.	125,00 €
112597854	D60 LG 1500 Galv.	64,00 €
507706611	D60 LG 1500 Peint.	143,00 €
947110191	D60 LG 2000 Galv.	71,00 €
915635769	D60 LG 2000 Peint.	159,00 €

Arceaux renforcés		
796769682	D60 LG 1000 Galv.	77,00 €
786364805	D60 LG 1000 Peint.	148,00 €
966934631	D60 LG 1500 Galv.	96,00 €
125120233	D60 LG 1500 Peint.	183,00 €
209292144	D60 LG 2000 Galv.	114,00 €
836458713	D60 LG 2000 Peint.	213,00 €

57,00 € HT

191298516



TOTEMS D'EXPOSITION EXTERIEURE



Déplaçable, modulaire, éco-responsable, fabriqué en France, validé par un BET, garantie 2 ans, disponible à l'achat ou la location, livré clé en main.



CONCEPTEUR ET MAÎTRE D'ŒUVRE EN HABILLAGE URBAIN

CELIZE

6 rue Pascal
92120 MONTROUGE
E-mail : info@celize.com
Site : www.celize.com



Contactez nous au

01 80 87 77 80

POTEAUX FIXES

Potelets urbains à chaîne

98,00 € HT

349161248
Potelet à anneaux
Modèle Forum



89,00 € HT

24986444
Potelet à anneaux
Modèle Boule



- Hauteur hors tout : 1180 mm (hors pommeau)
- Tube acier : Ø 76 ou 114 mm
- Épaisseur du tube : 3 mm
- Fixation par scellement direct

GAMME DE COULEURS VALABLE SUR TOUTE LA PAGE



Autres RALS, nous consulter.

Réf TC	Libellé	Pommeaux	Diamètre (mm)	Hauteur hors sol (mm)	Prix HT
349161248	Potelet à 2 anneaux	Forum	76	1180	98,00 €
487025460	Poteau de ville fixe	Agora	76	1035	77,00 €
268828880	Poteau de ville fixe	City	114	1158	144,00 €
782540374	Poteau de ville fixe	Boule	114	1143	144,00 €
790876618	Poteau de ville fixe	Agora	114	1052	144,00 €

Potelets de ville fixes

77,00 € HT

487025460
Modèle Agora



- Hauteur hors sol : 1000 mm (hors pommeau)
- Diamètre : ø 76 ou 114 mm
- Épaisseur du tube : 3 mm
- Fixation : Scellement direct
- Finition : peint sur zinc

77,00 € HT

193353000
Modèle Forum

77,00 € HT

193353000
Modèle City



BARRIERES DE VILLE

Barrière de ville tube en acier



130,00 € HT

546355253

1000 mm

- Longueur : 1000 ou 1500 mm
- Hauteur hors tout : 1180 mm
- Poteaux : tubes acier 35 x 35 mm
- Finition : acier peint sur zinc selon nos coloris
- Fixation : scellement direct

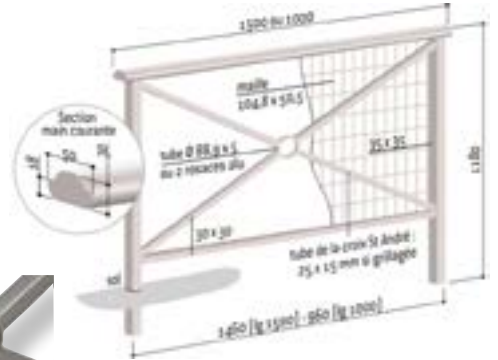

- Longueur : 1080 ou 1580 mm
- Hauteur hors sol : 985 mm
- Poteaux : tubes acier 80 x 40 mm
- Finition : acier peint sur zinc
- Fixation : scellement direct (platinas en option)

Barrière de ville simple croix pagode

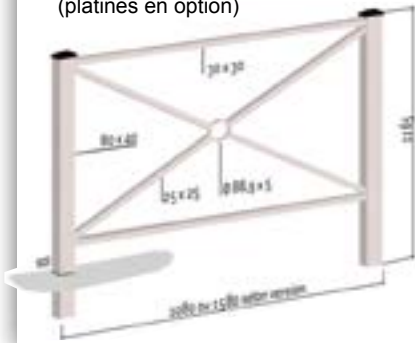

FINITION PEINTURE
Peint sur zinc selon nos coloris



Autres RALS, nous consulter.



163,00 € HT

390443669

1580 mm



144,00 € HT

645350564

800 mm

Barrière main courante en acier

- Longueurs : 800 ou 1500 mm
- Hauteur hors tout : 1184 mm
- Poteaux en acier 35 x 35 mm
- Avec ou sans rosace
- Sans crose ou simple crose ou double crose

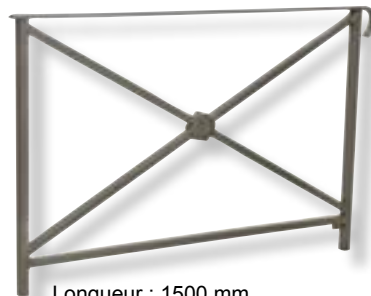

Longueur : 1500 mm,
décor rosace avec simple crose.

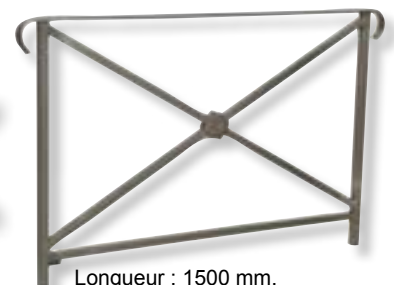

Longueur : 1500 mm,
décor rosace avec double crose.



196,00 € HT

590809750

1580 mm



CORBEILLES DE PROPRETE

Corbeille de ville basculante 40 L en acier

- Capacité : 40 Litres
- Acier peint sur zinc
- Avec ou sans seau
- Pictogramme : adhésif transfert à poser (fourni)
- Fixation : scellement direct

Réf. TC	Libellé	Prix HT
538304075	Corbeille de ville basculante en acier	405,00 €



Corbeille de ville 40 L en acier

- Capacité : 40 L
- Acier peint sur zinc
- Avec seau
- Pictogramme : adhésif transfert à poser (fourni)
- Fixation : scellement direct

Réf. TC	Libellé	Type	Pommeaux	Prix HT
148380606	Corbeilles de propreté sur piètement à couvercle	Avec seau	City	515,00 €
519601189	Corbeilles de propreté sur piètement à couvercle	Avec seau	Agora	515,00 €
610879229	Corbeilles de propreté sur piètement à couvercle	Avec seau	Boule	515,00 €



GAMME DE COULEUR STANDARD



Pommeaux au choix :



Contactez nous au

01 84 19 58 38

VITRINES EXTERIEURES

Panneaux - Vitrites d'informations

Ce panneau d'informations à vitrine fermée est idéal pour communiquer aux administrés.

- Format : 24 A4
- Surface d'affichage : H. 1200 x 1600 mm
- Porte levante
- Vitrine Plexichocs® : simple face
- Cadre aluminium épaisseur 75 mm
- Fixation : scellement direct

Vitrine sans bandeau-titre

Réf.	Vitrine	Pommeaux	Dimensions (H x l) mm	Prix HT
365075476	Simple face	City	1200 x 1600	1 653,00 €
438475857	Simple face	Agora	1200 x 1600	1 653,00 €
60603869	Simple face	Boule	1200 x 1600	1 653,00 €
443945279	Simple face	Inox	1200 x 1600	1 663,00 €



À partir de **1653,00 € HT**
365075476



À partir de **1906,00 € HT**
988776874

Pommeaux au choix :



Vitrine avec bandeau-titre

Réf.	Vitrine	Pommeaux	Dimensions (H x l) mm	Prix HT
988776874	Simple face	City	800 x 1200	1 906,00 €
446781727	Double face	City	800 x 1200	2 343,00 €
974961649	Double face	Agora	800 x 1200	2 343,00 €



SUPPORTS POUR CYCLES

Support vélos double en acier galva

- 3 ou 6 places
- Simple ou double face
- Structure : acier, potelet ø 76 mm, griffes ø 22 mm
- Finition : acier galvanisé.
- Fixation : sur platines

Réf.	Libellé	Nb places	Pommeaux	Prix HT
748681946	Support vélo	3	City	315,00 €
407640088	Support vélo	3	Agora	315,00 €
18876259	Support vélo	3	Boule	315,00 €
326841869	Support vélo	3	Mercure	209,00 €



209,00 € HT

326841869

Support pour vélos 6 places double face

- 6 places, double face
- Structure : acier, potelet ø 76 mm, griffes ø 22 mm
- Finition : peint sur galva
- Fixation : sur platines

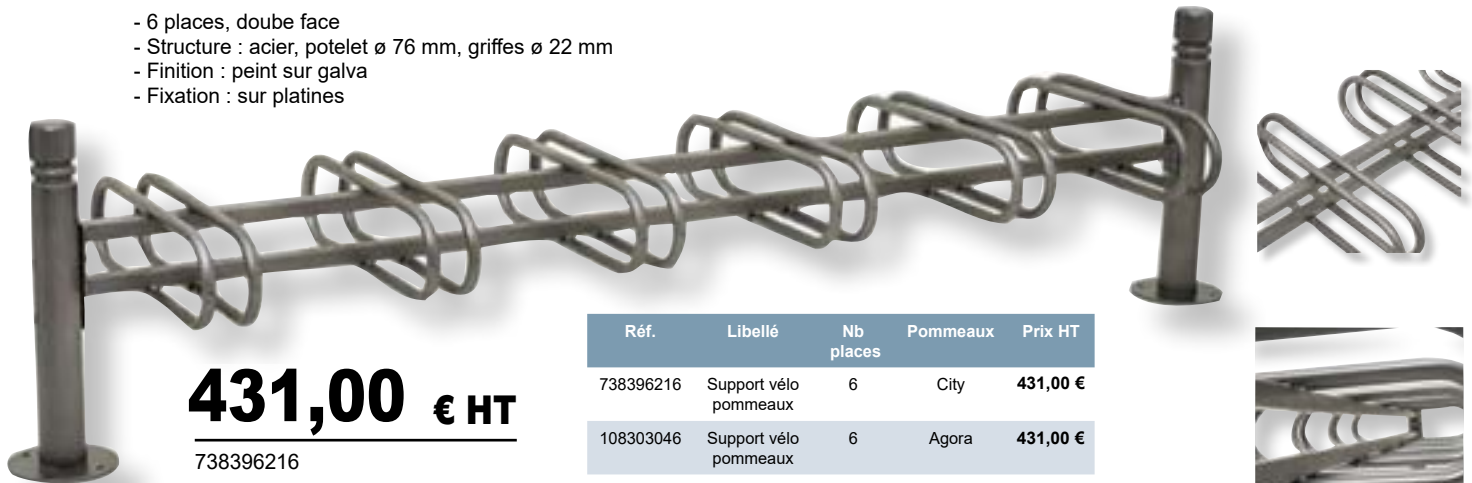

431,00 € HT

738396216

Réf.	Libellé	Nb places	Pommeaux	Prix HT
738396216	Support vélo pommeaux	6	City	431,00 €
108303046	Support vélo pommeaux	6	Agora	431,00 €
41698358	Support vélo pommeaux	6	Boule	431,00 €

Support range cycles modulable

- Acier, potelet ø 76 mm, griffes ø 22 mm
- 6 places (simple face)
- Largeur : 2201 mm
- Finition : Galvanisé ou peint sur galva
- Fixation : Sur platines

Réf.	Libellé	Pommeaux	Nb places	Dimensions (L x H) mm	Prix HT
97299654	Supports vélo en acier	City	6	2201 x 465	375,00 €
260531034	Supports vélo en acier	Agora	6	2201 x 465	375,00 €
40658235	Supports vélo en acier	Boule	6	2201 x 465	375,00 €
151338050	Supports vélo en acier	Inox	6	2201 x 465	385,00 €

385,00 € HT

151338050



SUPPORTS POUR CYCLES

Support cycle en acier



- 3 places, simple face
- Acier, cadre 70 x 70 et 40 x 40 mm, griffes ø 22 mm
- Finition : peint sur galva
- Fixation : sur platines

439,00 € HT

684908750



Réf.	Modèle	Nb places	Largeur (mm)	Prix HT
239917367	Module initial + 3 griffes	6	700 mm	329,00 €
684908750	Module complémentaire + 3 griffes	6	700 mm	439,00 €
945672812	Griffe (l'unité)	-	-	59,00 €

Support vélos 6 places

- Capacité : 5 ou 6 vélos
- Longueur : 1980 mm
- Hauteur hors sol : 388 mm
- À poser ou à fixer au sol
- Utilisable des deux côtés

134,00 € HT

388227986



Réf.	Nb places	Longueur (mm)	Hauteur hors sol (mm)	Finition	Prix HT
388227986	5	2201 x 550	388	Glava	134,00 €
895960732	6	2201 x 550	388	Glava	235,00 €
568189549	6	2201 x 550	388	Peint sur gava	360,00 €

Support vélos économique en acier

- 3 places ou 5 places
- Finition : acier galvanisé
- Fixation : à poser ou à fixer au sol

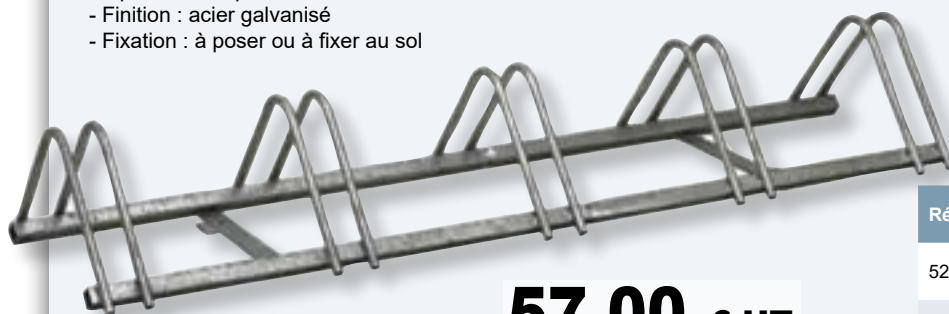

57,00 € HT

525887954



Réf.	Nb places	Largeur (mm)	Finition	Prix HT
525887954	2	700 mm	acier galvanisé	57,00 €
95365060	4	1400 mm	acier galvanisé	92,00 €
836267637	6	2100 mm	acier galvanisé	43,00 €



BANCS

Banc square public

- Longueur : 196 cm
- Poids : 76 kg
- Bois exotique
- Piètement en fonte
- Livré monté
- À sceller



533,71 € HT

979525632



Banc de jardin lames en bois exotique

- Longueur : 200 cm
- Poids : 51 kg
- Bois exotique
- Piètement en fonte
- Livré monté
- À sceller

569,86 € HT

669733085

Banc public en plastique recyclé

- Longueur : 180 cm
- Poids : 58 kg
- Coloris : Marron
- À fixer par vis d'ancrage
- 5 lames



357,86 € HT

573183538

Banquette en bois exotique

- Longueur : 180 cm
- Poids : 27 kg
- Bois exotique
- 3 lames
- Pieds en fonte
- Livrée prête à monter
- À sceller



180,43 € HT

710458481

Banc double dossier

- Longueur : 200 cm
- Poids : 155 kg
- Bois exotique
- Piètement en fonte
- Livré monté
- À sceller

1733,71 € HT

568154883



BANCS

Banc public en pin traité

- Longueur : 180 cm
- Poids : 42 kg
- Bois autoclave
- 5 lames
- Pieds en fonte
- Livré prêt à monter avec visserie
- À sceller



210,14 € HT

649855165



223,71 € HT

393892277

Banc extérieur en bois

- Longueur : 180 cm
- Poids : 44 kg
- 6 lames
- Bois autoclave
- Pieds en fonte
- À sceller



483,71 € HT

81071220

Banc en plastique recyclé

- Longueur : 180 cm
- Poids : 72 kg
- 5 lames
- Pieds en fonte
- Coloris : Gris clair, marron ou vert
- Livré prêt à monter avec visserie
- À sceller



392,86 € HT

10454818

Banc public en bois

- Longueur : 200 cm
- Poids : 60 kg
- Bois exotique
- 5 lames
- Pieds en fonte
- À sceller



BANCS ACIER



Bancs urbains en acier

454,43 € HT

451514889
Banc 2 pieds
Poids : 45 kg

- Longueur : 195 cm
- Assise en tubes oblong acier
- 16 lames
- Banc : 2 ou 3 pieds en fer plat cintré
- Banquette : 3 pieds en acier rond
- À poser ou à sceller

522,00 € HT

743993571
Banc 3 pieds
Poids : 55 kg

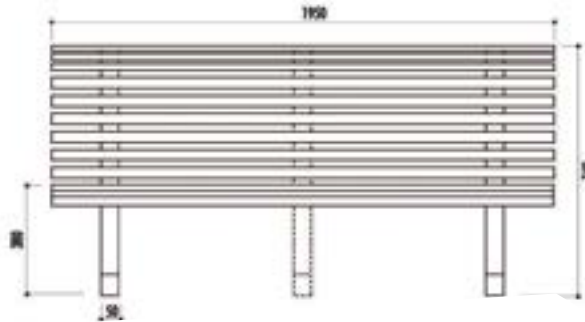

Banquette publique en acier

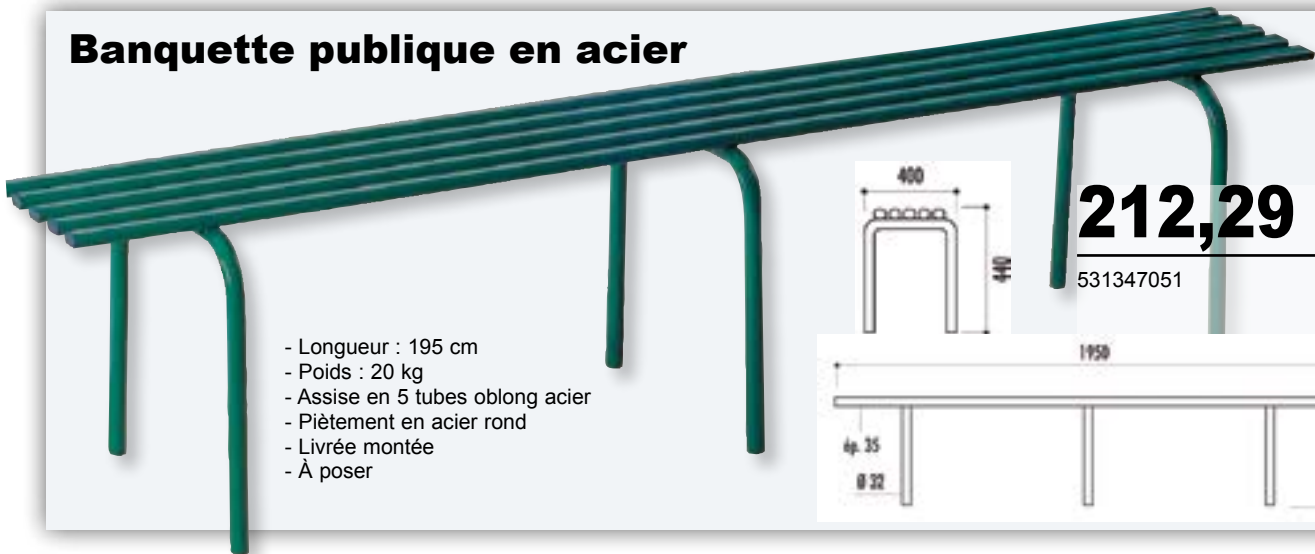

- Longueur : 195 cm
- Poids : 20 kg
- Assise en 5 tubes oblong acier
- Piètement en acier rond
- Livrée montée
- À poser

212,29 € HT

531347051

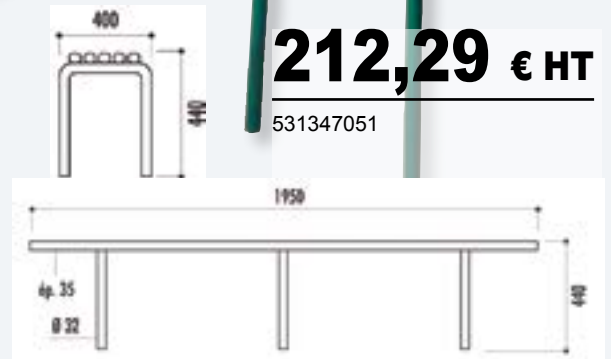

BANCS



Banc de jardin bois exotique

- Longueur : 180 cm
- Hauteur d'assise : 44 cm
- Bois exotique
- 5 lames
- Pieds en fonte
- À sceller

242,86 € HT

286508469

Banc fonte et bois vernis

- Longueur : 180 cm
- Hauteur d'assise : 44 cm
- Entraxe de piétement : 130 cm
- Poids : 52 kg Bois exotique
- 5 lames
- Pieds en fonte
- À fixer sur sol dur (plot béton ou bitume)

237,87 € HT

911883711



Banc urbain en bois exotique

- Longueur : 180 cm
- Poids : 53 kg
- Entraxe de piétement : 130 cm
- Bois exotique 1er choix FSC
- 6 lames
- Pieds en fonte
- À fixer sur sol dur

269,20 € HT

426711592



BANCS ACIER

Bancs publics en métal grillagé



338,86 € HT

940014055
Banc 2 pieds

- Longueur banc : 2000 mm
- Longueur fauteuil : 800 mm
- Tôle perforée
- Piètement en fer plat cintré
- À poser ou à sceller

Couleur

● RAL 6005

Autres couleurs standard

● RAL 9005

● RAL 7016

● RAL 5010

● RAL 3004

384,43 € HT

955680463
Banc 3 pieds

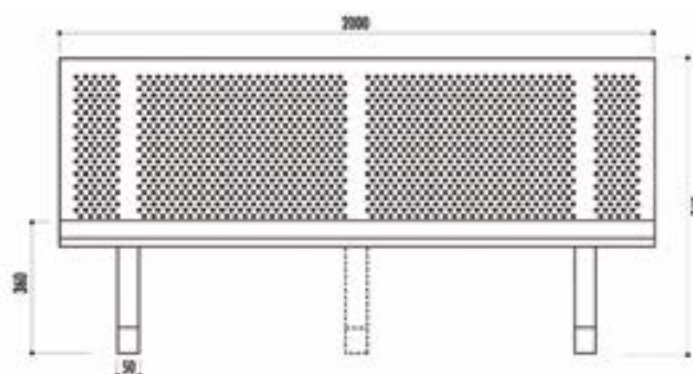
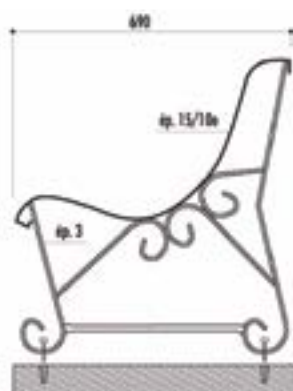

 **technicontact**
— La marketplace B2B —

MD2i

253, rue Galliéni
92774 BOULOGNE BILLANCOURT

E-mail : info@techni-contact.com

Site : www.techni-contact.com



Contactez nous au

01 84 19 58 38

CORBEILLES ACIER

Corbeille d'extérieur avec support-sac



55 L

- Capacité : 55 L
- Poids : 25 kg
- Fer plat : 25 x 4 cm
- Dimensions : H. 93 x Ø. 59 cm
- À poser ou à sceller

349,71 € HT

809972254
Corbeille standard avec seau

- Capacité : 65 L
- Poids : 20 kg
- Fer plat
- Dimensions : H. 93 x Ø. 55 cm
- À poser ou à sceller



65 L



312,14 € HT

800497235
Corbeille avec porte-sac

Couleur

 RAL 6005

Autres couleurs standard

 RAL 9005  RAL 7016  RAL 5010  RAL 3004

Corbeille demi-ronde



301,71 € HT

83255509
Corbeille demi-ronde

- Capacité : 35 L
- Poids : 15 kg
- Fer plat : 25 x 4 mm
- Dimensions : H. 93 x Ø. 59 cm
- Fixation murale ou sur poteau



65 L

Corbeille renforcée avec seau

NOUS CONSULTER



35 L

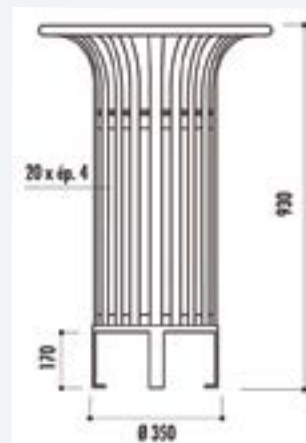

BORNES EN FONTE

Borne urbaine en fonte

- Hauteur hors sol : 68 cm
- Poids : 12 kg
- Ø : 18 cm
- Fonte avec finition peinture noire
- Fixation par scellement dans le plot béton

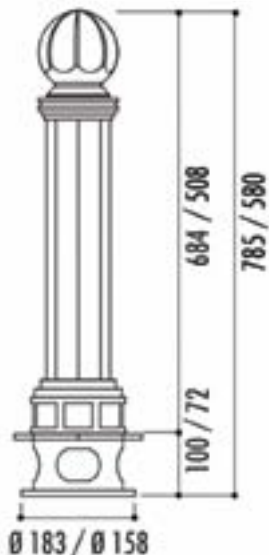

110,00 € HT

463650327
H. 68 cm



Borne de ville en fonte

- Hauteur hors sol : 39 cm
- Fonte avec finition peinture noire
- Fixation par scellement dans le plot béton (non amovible)

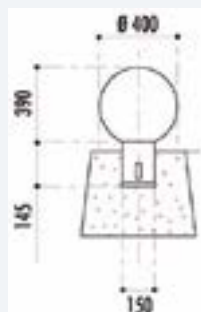

142,43 € HT

588867254
Ø 30 cm
22 kg

239,43 € HT

818090155
Ø 40 cm
37 kg



Potelets urbains en acier

49,43 € HT

279692640

- Hauteur hors sol : 70 ou - 100 cm
- Ø : 9 ou 20 cm
- Fixation par scellement ou amovible sur boîtier (en option)
- Coloris : noir autres RAL (sur demande)

197,00 € HT

233521336

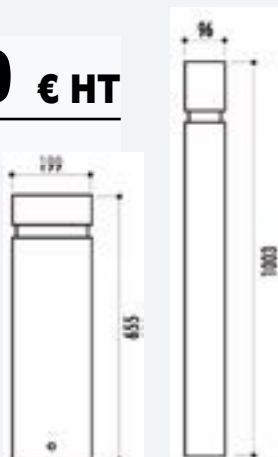

Borne urbaine

- Hauteur : 100 cm
- Acier avec finition peinture époxy cuite au four coloris noir
- Fixation par scellement ou amovible sur boîtier
- Poids : 5 kg

56,86 € HT

495716733

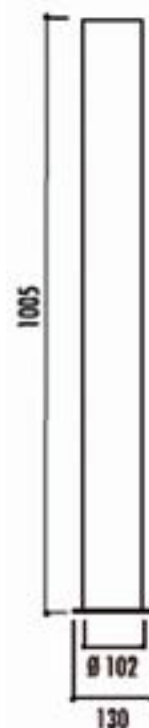

BORNES EN FONTE

Borne en fonte ductile

- Dimensions : H. 87 x Ø. 11 cm
- Fonte ductile finition peinture antirouille noire semi-brillante
- À sceller dans le plot béton avec tige de fer ou amovible sur fourreau
- Poids : 18 kg

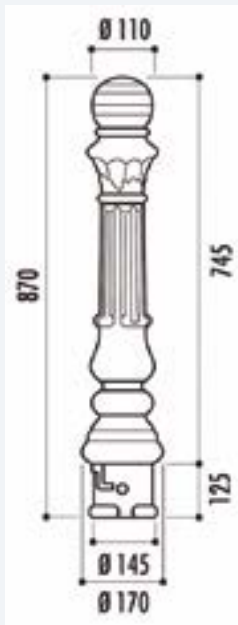

98,86 € HT

787694074

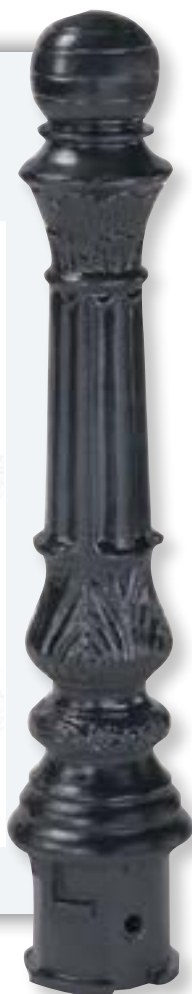

Borne en fonte

- Dimensions : H.30 x Ø.19 cm
- Fonte avec finition peinture noire
- Fixation par scellement ou amovible sur boîtier (option)
- Poids : 22 kg

121,13 € HT

513047536



Borne en fonte noire

- Dimensions : H. 66 cm x Ø. 29 cm
- Fonte avec finition peinture noire
- Fixation par scellement dans le plot béton ou amovible sur boîtier
- Poids : 39 kg
- Ø : 29 cm

245,71 € HT

430270892

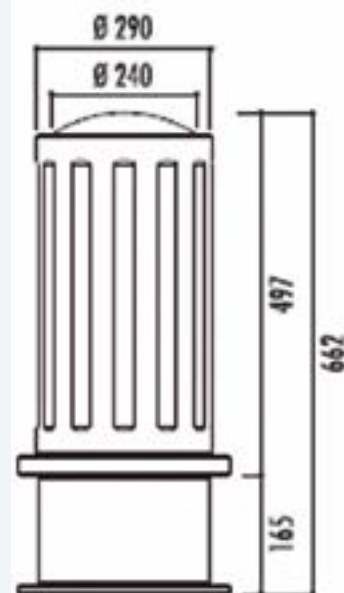

FONTAINES



Fontaine à boire

- Corps en acier
- Adaptée aux personnes à mobilité réduite
- Dimensions (L x H) : 44 x 80 cm
- Fixation sur platine
- Poids : 24 kg

1109,00 € HT

268938091

Fontaine à boire d'extérieur

- Corps en acier 16 x 16 cm
- Robinet en laiton temporisé à bouton poussoir chromé
- Hauteur totale : 100 cm
- Hauteur robinet : 75 cm
- À sceller
- Poids : 32 kg

497,14 € HT

76992606



Fontaine pour jardin en fonte

- Corps en fonte avec finition peinture époxy noire
- Dimensions (L x H) : 63 x 116 cm
- À sceller
- Poids : 95 kg

815,57 € HT

6703446



Fontaine d'eau murale

- Corps en fonte
- Hauteur robinet : 646 mm
- Dimensions (L x H) : 47 x 46 cm
- Fixation murale
- Poids : 77 kg

645,29 € HT

506603695



GRILLES D'ARBRES

Grille d'arbre en fonte ronde

- Ø : 125 cm
- Poids : 71 kg
- Fonte finition peinture oxiron noir
- Ø Trou central : 79 cm
- Composée de 4 pièces

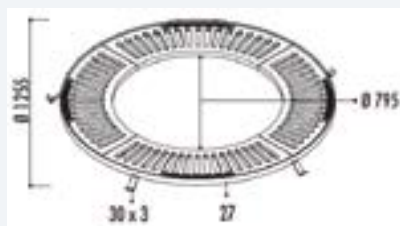

452,86 € HT

512993517

Grille carrée pour arbre

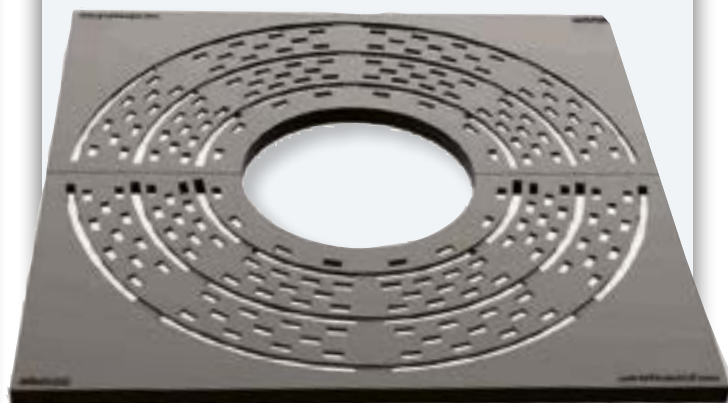

- Dimensions : 79,4 x 79,4 ou 100 x 100 cm
- Poids : 47 kg
- Épaisseur fonte : 27 mm
- Finition à la peinture noire cuite au four oxiron
- Ø Trou central : 300 mm
- Composée de 2 pièces

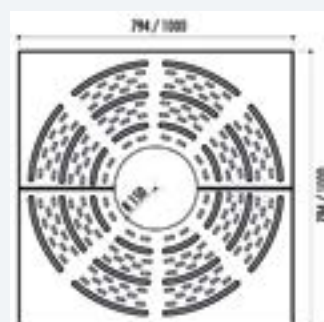

323,43 € HT

251451500

Réf	Désignation	Ø extérieures (cm)	Matière	Ø intérieur (cm)	Prix HT
522686796	Grille carrée pour arbre	79,4 x 79,4	fonte	30	213,43 €
251451500	Grille carrée pour arbre	100 x 100	acier	30	323,23 €
512993517	Grille d'arbre en fonte	125,5	fonte	79,5	452,86 €
715193676	Grille d'arbre en fonte	125,4	fonte	45	465,71 €
545341771	Grille d'arbre en fonte	100,4	fonte	46,2	310,57 €

Grille d'arbre en fonte

- Dimensions : 78 x 78 cm
- Poids : 36 kg
- Fonte finition peinture oxiron noir
- Épaisseur : 26 cm
- Composée de 2 ou 4 pièces selon modèle

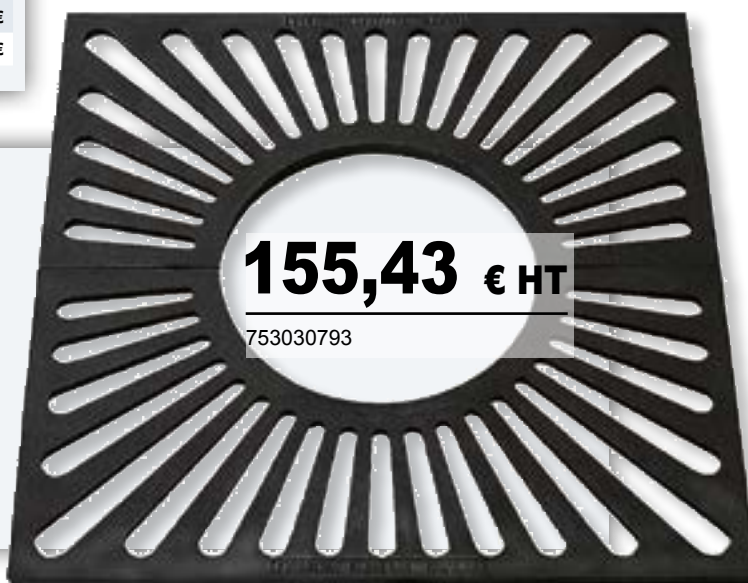
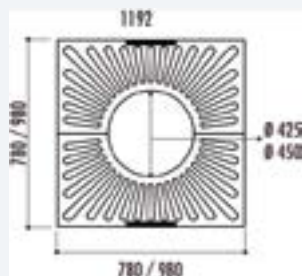

155,43 € HT

753030793



BANCS EN BETON

Banc public en béton avec dossier

- Longueur : 850 mm et 1840 mm
- Haut.Assise : 45 et 85 mm
- Couleurs : Gris, blanc, ocre
- À poser au sol ou avec résine époxy



À partir de **634,62 € HT**
428288792

Banc en béton à double assise

634,62 € HT

946116929

- Longueur : 1040 mm
- Hauteur d'assise : 430 mm
- Coloris : Blanc, Gris, Ocre, Marron, Noir
- À poser au sol ou avec résine époxy



Banc public en béton sans dossier



À partir de **665,77 € HT**
5367296

- Longueur : 190 cm
- Hauteur d'assise : 51 cm
- Couleurs: Gris, blanc, ocre, marron, noir
- À poser ou à ancrer au sol avec tiges métalliques

Banc en béton d'extérieur



À partir de **865,38 € HT**
555103783

- Longueur : 1640 mm
- Hauteur d'assise : 470 mm
- Couleurs: blanc, gris, ocre, marron, noir
- À poser ou à ancrer avec tiges métalliques

Banc béton pour espace public

- Longueur : 2000 ou 3000 mm
- Hauteur d'assise : 450 mm
- Finitions : Blanc, gris, ocre, marron et noir
- À poser au sol ou avec résine époxy

À partir de **852,56 € HT**
337493674



Banc béton sans dossier



- Longueur : 2000, 3000 ou 4000 mm
- Hauteur d'assise : 450 mm
- Blanc, gris, ocre, noir, marron
- Autostable - À poser

À partir de **1148,08 € HT**
983653579

Tous nos produits sont fabriqués avec - 35% d'émissions de CO² que du béton ordinaire (ciment blanc et gris)



JARDINIÈRES EN BÉTON

Jardinière en béton de ville

- Forme : Rectangle
- Longueur : 1500 mm
- Capacité : 250, 400 ou 600 L
- Couleurs : Gris, blanc, ocre, noir, marron
- À poser



À partir de

817,47 € HT

986728838

250 L



Jardinière béton cylindrique



228 L



- Capacité : 228, 271 ou 485 L
- Coloris : Gris, blanc, ocre, marron, noir
- À poser.

À partir de

415,38 € HT

476045534



Borne sphérique en béton

- Diamètre : 40, 60 ou 80 cm
- Matière : béton écologique
- Fixation : à poser sur tige métallique
- Coloris : Gris, blanc, ocre, marron et noir



À partir de

167,31 € HT

298915861



Jardinière de ville en béton

- Format : Carré
- 3 tailles disponibles
- Capacité : 155 à 837 L
- Couleurs : blanc, gris, marron, ocre, noir
- À poser au sol ou avec résine epoxy



155 L

À partir de

490,38 € HT

399099582



Tous nos produits sont fabriqués avec - 35% d'émissions de CO² que du béton ordinaire (ciment blanc et gris)



MOBILIER URBAIN EN BETON



Banquette monobloc gris sablé

- Banc monobloc (réf BM15045) :
- Dim : 150 x 45 x 45 cm,
- Poids : 700 kg, pied en retrait pour la manipulation.
- Autres longueurs ou teintes possibles.



Pouf en béton teinté noir

- Cube noir (réf BCUB45N) :
- Très belle finition,
- Dim : 45 x 45 x 45 cm,
- Poids : 206 kg
- Dans la même finition : bancs, jardinières...

À partir de **150,45 € HT**

Réf CESAB - (départ usine)

Cendrier CESAB

- Cendrier en béton blanc, belle finition ton pierre.
- Coupelle inox avec chaînette anti-vol en option.
- Dim. Ø 37 cm, h 67 cm - Poids 90 kg



Banc LOGOS

À partir de **570,35 € HT**

Réf BLOGOS - (départ usine)

- Banc en béton blanc ton pierre, belle finition aux lignes épurées.
- Longueur 2 m, largeur 40 cm.
- Poids : 260 kg - Livré monté

À partir de **1343,90 € HT** Table ping-pong

Réf TPINGBL - (départ usine)

Livrée montée

- Entièrement béton.
- Plateau bleu ou vert.
- Poids : 850 kg



Jardinière béton gris basalte

Réf J10050N

- Dim. : 100 x 50 x 50 cm
- Poids : 250 kg
- Autres finitions : blanc, gris ...
- Nous consulter



Nous consulter pour les frais de port.

Toutes nos références sur : www.lmbeton.com

À partir de **809,20 € HT** Table pique nique

Réf TABA 200 - (départ usine)



Table en béton imitation bois, sans entretien

- Pieds en gravillons lavés fins. A monter, visserie fournie.
- Dim : longueur 2 m (ou 1.50 m). Poids : 475 kg
- Dans la même gamme aspect bois, nous proposons poubelles, bancs, supports vélos et accroche-chevaux.

Banquette premier prix



À partir de **262,65 € HT**

Réf BQGL - (départ usine)

À monter, visserie fournie

Banquette en béton premier prix, finition classique gravillons lavés. Robuste et durable, sans entretien. Dim : longueur 2 m. Poids : 210 kg



LEBEAU MOULAGES BETON

Pôle d'Affaires Les Danjons

Allée Louis Armand
18000 BOURGES

E-mail : commercial@lmbeton.com

Site : www.lmbeton.com



Contactez nous au

02 48 50 00 64

Fax : 02 48 20 04 05

MOBILIER URBAIN FUNERAIRE

Columbariums, jardins du souvenir, cavurnes, caveaux monoblocs N.F.

**MATÉRIAUX
FABRICATION
FRANÇAISE**



TOUS NOS COLUMBARIUMS ONT UNE CAPACITÉ DE 3 A 4 URNES STANDARDS COLORIS AU CHOIX DANS NOTRE GAMME MODELES MODULABLES DE 1 CASE A L'INFINI ET POSSIBILITES FABRICATIONS SUR MESURE

Pierres reconstituées



Columbarium 12 cases décalées



Columbarium modèle SABLON



Puit du souvenir circulaire



Modèle JERICO monolithique



Columbarium modulable Modèle MELINOY



Colombariums et monuments en pierre naturelle



Modèle hexagonal 12 cases évolutives



Mémorial Granit



Columbarium droit avec tablette de fleurissement et cavurnes habillées assorties



Columbarium granit demi-lune



Colombarium en granit ST ROCH modulable selon configuration



GRANIT CONCEPT

3 passage des Grubins
38240 MEYLAN

E-mail : granitconcept.sd@hotmail.com

Site : www.granitconcept-sd.com



Contactez nous au

06 70 74 97 20

ABRIS POUR CYCLES

Abri vélo demi lune

- Structure : poteaux en tubes acier
- Dimensions : (L x H x P) 2800 x 2040 x 2465 mm
- Extension : module complémentaire, largeur 2800 mm
- Fixation : sur platines, chevilles à expansion fournies



3547,00 € HT

515072193

Réf.	Designation	Dimensions L x Ht x Prof. (mm)	Prix HT
515072193	Abri demi-lune pour vélos	2800 x 2040 x 2465	3 547,00 €
234271052	La paire de bardages latéraux	-	780,00 €
388827836	Abri vélos initial sans range vélos	2800 x 2040 x 2465	3 420,00 €



Autres RALS, nous consulter.



3420,00 € HT

388827836

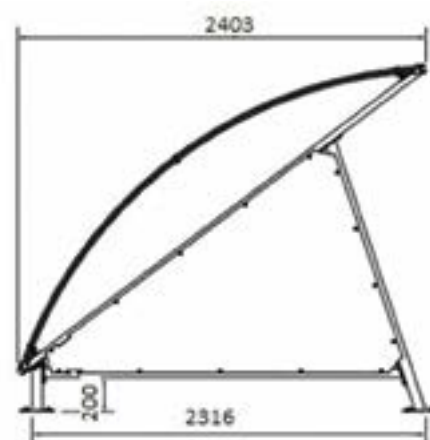

MOBILIER EN BOIS

AMÉNAGEMENT BOIS EN CŒUR DE VILLE

TERRASSES, PERGOLAS, TABLES, BANCS, TABOURETS HAUTS, JARDINIÈRES...

Une gamme complète de mobilier bois pour des agencements à la carte.



Table Korniche : 180 x 80 x 80 cm (L x l x h)

Banc Korniche sans dossier :

180 x 45 x 45 cm (L x l x h)

Mange debout Korniche :

180 x 80 x 110 cm (L x l x h)

Tabouret haut Korniche :

45 x 45 x 80 cm (L x l x h)

Essence : Pin classe IV ou Douglas

Adapté aux normes PMR (rampes d'accès, largeur de passage...)

Quincaillerie d'assemblage en inox.



PASSERELLE SUR-MESURE

Longueur de 2 à 20 mètres sans appui intermédiaire, droite ou cintrée, avec plusieurs modèles de garde corps, structure bois ou mixte bois-acier. Au-delà de 20 mètres, étude spécifique.

Essence : Pin classe IV ou chêne
Option anti-dérapant (rainurage ou insert)



PORTIQUE LIMITEUR DE HAUTEUR AVEC TIRANT

Cadenas pompier, bandes réfléchissantes, panneaux indicateur de limite de hauteur : le portique pro des aires de parking.

Largeur : de 2,50 à 7,00 m

Hauteur de passage : 2,10 m

Essence : Pin classe IV ou chêne



PLATELAGE DÉROULÉ

En rouleau de 5 mètres pour une pose rapide et facile. Adapté à tous types de sol. Peut être recoupé et mis en courbe.

2 largeurs : 0,75 et 1,50 m

Essence : Pin classe IV ou chêne

Assemblage sur sangles ou câbles inox

Rainurage anti-dérapant

Norme d'accessibilité PMR



TABLE KAMPAGNE

Robuste et originale avec ses lames brutes, c'est la table idéale pour les aires de repos ou de jeu.

Plateau : 200 x 80-90 cm (L x l)

Essence : Chêne

Option PMR : plateau allongé à 225 cm

Livrée montée (à poser)



BANC KAMPAGNE

Le banc au naturel avec sa structure en chêne massif (finition poncée et non vernie).

Dimensions : 200 x 40-50 x 45 cm (L x l x h)

Essence : Chêne

Livré monté (à poser)

CHARRIER
FÈVRE

CHARRIER FEVRE

Le vivier

85140 SAINT-FLORENCE

E-mail : adv@charrier-fevre.com

Site : www.charrier-fevre.com



Contactez nous au

02 51 66 05 00

TOILETTES PUBLIQUES ECO-RESPONSABLES

PLUS DE 1300 INSTALLATIONS AU SERVICE
DU **SOULAGEMENT DURABLE !**

CONFORT DES USAGERS

- > Confort visuel et olfactif
- > Simple d'utilisation
- > Sans odeurs

AUTONOMES ET ÉCO-RESPONSABLES

- > Toilettes sans eau
- > Fonctionne sans réseaux
d'assainissement
- > Lombricompostage
des matières

TRANQUILLITÉ DES EXPLOITANTS

- > Entretien facile de
la cabine
- > Ne se bouche jamais
- > Maintenance incluse
- > Matériel robuste et réparable



- AIRES DE JEUX
- BASES DE LOISIRS
- LITTORAL
- ESPACES PROTÉGÉS
- PARCS URBAINS
- VÉLOROUTES
- AIRES DE REPOS
- REFUGES
- STATIONS DE MONTAGNE



 **SANISPHERE**
Au service du **soulagement durable**

SANISPHERE

154 allée des Rassades
Z.A. du Grand Tilleul
26110 NYONS

E-mail : contact@sanisphere.fr

Site : www.sanisphere-fr.com



Contactez nous au

04 75 26 10 44

CONTROLE D'ACCES DE VEHICULES CONCEPTEUR - FABRICANT - INSTALLATEUR

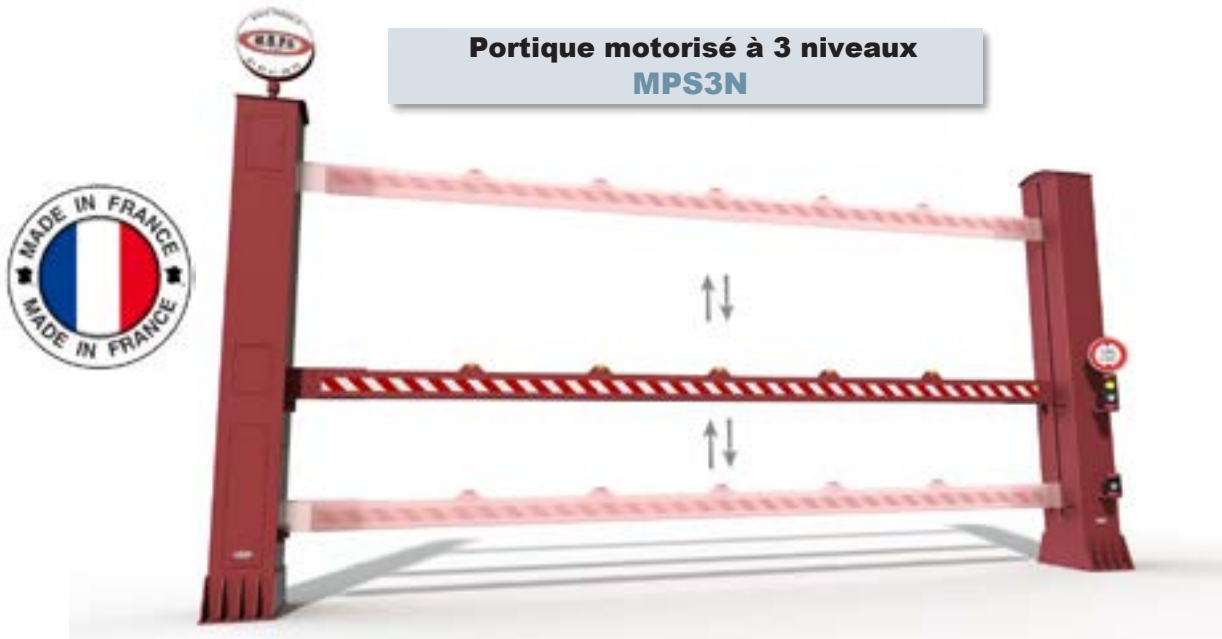

Portique motorisé à 3 niveaux
MPS3N

Borne escamotable
MBS2020



Certifiée par
Crash Test

Marque 100% Française - Études et Fabrication en Île-de-France
Installation & maintenance par nos équipes dans toute l'Europe

Venez découvrir nos solutions sur :
www.mbps.fr

Pré-gabarit motorisé
MPS896

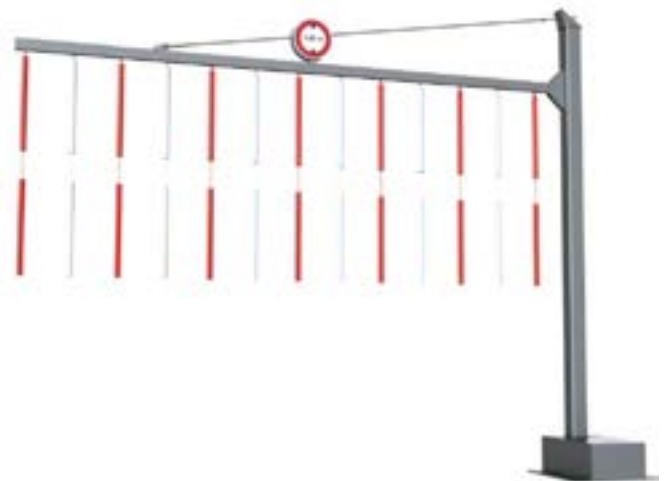

Portique motorisé à 2 niveaux
MPS3000



Nos portiques peuvent être installés seuls ou associés à d'autres dispositifs de restriction d'accès tels que des portails, des barrières, des bornes escamotables...



MBPS

9 Rue des Darses
94290 VILLENEUVE LE ROI
E-mail : commercial@mbps.fr
Site : www.mbps.fr



Contactez nous au

01 49 61 00 73

MOBILIER VELOS ET URBAIN

GALVASTEEL, fabricant français d'équipements urbains, s'engage dans l'innovation et garantit la robustesse de ces produits.

MOBILIER VÉLOS

Plusieurs dimensions et options : serrures connectées, éclairage, choix des couleurs, découpe d'éléments graphiques...

Abri vélo ouvert



Abri vélo sécurisé



Box collectif



Les abris ouverts ou sécurisés se distinguent par leur durabilité et leur entretien minimal. Différents habillages et dimensions sont proposés.

Faible encombrement robuste et pratique, il permet le stationnement sécurisé de 6 Vélos.

Consignes individuelles sécurisées



A partir de 2458 €

La consigne vélo est dotée de 2 espaces individuels pour permettre de sécuriser le stationnement de vélos. Elle est compacte et modulable. Plusieurs systèmes d'ouverture sont proposés, ainsi qu'une option recharge de véhicules à assistance électrique.

Appui + recharge VAE



Ces supports permettent de sécuriser mais également de recharger les véhicules à assistance électrique (Coffret individuel permettant de brancher et stocker le chargeur)

Station de réparation gonflage



Compacte et résistante, dotée de tous les outils nécessaires ainsi qu'un gonfleur avec manomètre.

MOBILIER URBAIN



GALVASTEEL réalise tout type d'équipements urbain : du panneau d'affichage libre ou administratif, au panneau statique ou digital, ainsi que des corbeilles de ville, des cache-conteneurs, des barrières... Nous pouvons réaliser vos projets spécifiques et sur mesure.

CONTACTEZ-NOUS



GALVASTEEL

Z.A. Ambroise 2
40390 ST MARTIN DE SEIGNANX
E-mail : urbasteel@galvasteel.com
Site : www.galvasteel.com



Contactez nous au

05 59 56 51 15

SECURISATION DES ACCES

Frontier Pitts est un des leaders dans le secteur de la sécurisation physique des accès depuis de nombreuses années.

60 ans d'expérience dans la conception et la production d'équipements tels que : barrières levantes, portails coulissants et à vantaux, bornes escamotables ou fixes, obstacles escamotables, portiques, etc.

Mais aussi dans les équipements pour la sécurisation des accès piétons. Si vous devez sécuriser vos accès, nous aurons la solution pour vous accompagner.

Pour cela, nous vous proposons 2 gammes de produits : Equipements Anti-Vandale dissuasif et Equipements TERRA anti-intrusion



Equipements TERRA anti-intrusion

Depuis 2004, Frontier Pitts conçoit des équipements anti-intrusion, dit "TERRA". Ils ont été conçus, par nos ingénieurs, pour résister à l'attaque de véhicules béliers. Leurs caractéristiques répondent aux exigences du cahier des charges de la norme Européenne BSI PAS 68.

Les plus résistants peuvent arrêter un véhicule de 7 500kg lancé à 80km/h



Equipements Anti-Vandale dissuasifs

Conçus pour la régulation et le contrôle des flux. Ce sont des produits de dissuasion.



FRONTIER PITTS FRANCE

Immeuble alliance
226 rue Georges Besse
30 000 NIMES
E-mail : info@frontier-pitts.fr
Site : www.frontier-pitts.fr



Contactez nous au
04 66 04 29 69
Fax : 04 66 04 29 70

MOBILIER URBAIN SIGNALISATION ROUTIÈRE

Stationnement et réparation vélos, VAE, trottinettes



Abris vélos standards ou sécurisés



Mobilier urbain



Signalisation routière et accessoires



Panneaux personnalisés et labels



ACCES PARKING - HERSES PORTIQUES SIMPLES ET DOUBLES

Depuis 1986 ces matériels, conçus par Gérard Maurice MOTHE, équipent plus des 400 sites en France aussi bien qu'à l'étranger



HERSES EXTRA-PLATES posées/collées sur le sol



HERSES EXTRA-PLATES posées / collées sur le sol



HERSES ENCASTREES dans le sol



PORTIQUE A POUTRE COULISSANTE 8,50 M entre poteaux



HERSES ENCASTREES dans le sol



HERSE FORTE A LAMES



HERSE FORTE A LAMES



PORTIQUE SIMPLE - Poutre mobile : 0.80 / 2.10 / 4.20 m



PORTIQUE DOUBLE - Poutre mobile : 0.80 / 2.10 / 4.20 m

ACMES

ACMES

Atelier Construction Métallique Enseigne Serrurerie

18 rue des Métiers

33 290 BLANQUEFORT

E-mail : gerardmauricemothe@gmail.com

Site : www.gerardmauricemothe.ovh/accueil



Contactez nous au

05 56 95 20 60

06 07 62 74 82

BARRIERES MODULABLES ANTI VEHICULE-BÉLIER

Protégez efficacement vos manifestations publiques grâce aux barrières françaises **BLOCK'AXESS**

Barrières Anti-Véhicules Béliers Blax V2 - Type VL



- Jusqu'à 3,5 tonnes à 50 km/h norme N1
- Sans éléments d'assemblage apparents
- Mise en place sans engins de manutention

**GARANTIE
10 ANS**



**GARANTIE
10 ANS**

Barrières Anti-Véhicules Béliers Blax V3 - PL (eu)



- Jusqu'à 7,5 tonnes à 50 km/h : normes N 2A
- Résistance certifiée
- Modularité flexible

Pour la surveillance renforcée autour de vos événements publics, des manifestations et protection des sites sensibles, la prévention des actes terroristes, attentats et actes de malveillance. Choisissez nos barrières BLAX V2 et V3PL, anti-camion bélier, modulables et certifiées jusqu'à 7,5t – 50 km/H.

Bloqueur de route encastré Vigiblox IG



- Certifiée N2A – 7,5T – 50km/h
- En acier galvanisé et peinture anti-dérapante
- Visibilité de jour comme de nuit

**GARANTIE
10 ANS**

Bloqueur de route ralentisseur Vigiblox AG



- Certifiée N2A – 7,5T – 50km/h
- Homologué et testé pour une sécurité maximale
- Durabilité exceptionnelle
- Installation facile et polyvalente

Déjà + de 150 villes équipées en France et en Europe : Nevers, Megève, Auxerre, Valence, Agen, Chalon-sur-Saône, Montauban, Valras-plage, Autun, Montreuil, Saint Quentin en Yvelines, Cavalaire, etc.



BLOCK AXESS

4 allée Victor Basch
42000 SAINT-ETIENNE

E-mail : commercial@blockaxess.com

Site : www.blockaxess.com



Contactez nous au

07 69 79 66 08

FABRICANT DE TOILETTES AUTOMATIQUES - MANUELLES - ECOLOGIQUES

Votre spécialiste des sanitaires publics



Toilitech vous propose une solution adaptée à tous vos projets :

Toilettes préfabriquées en béton,

traditionnelles ou automatiques, autonettoyantes, anti-vandalismes, des revêtements extérieurs à la demande (bois, brique, pierre, inox, trespas, etc...)



Sanitaires encastrables autonettoyants

qui s'intègrent à vos projets d'aménagement urbain
(création ou rénovation d'un bâtiment existant)

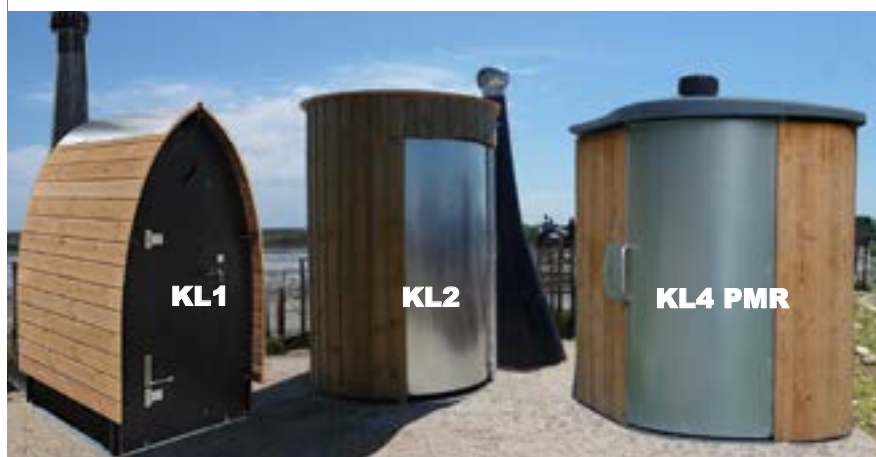

Toilettes sèches, écologiques, éco-durables, sans raccordement aux réseaux
des eaux usées, AEP et d'alimentation électrique.
(Pour les personnes valides ou pour les personnes à mobilité réduite)



Toilettes mobiles en version chimique ou Raccordable.
Cabine WC pour les chantiers et pour les manifestations.

Toilitech
LA COLLECTION DE CHOIX

SARL TOILITECH

ZA La Grande Ile Sud

05230 CHORGES

E-mail : contact@toilitech.com

Site : www.toilitech.fr



Contactez nous au

04 92 20 22 00

Fax : 04 92 52 28 88

SÉCURISATION ET PROTECTION DÉCHÈTERIE - DISPOSITIF ANTICHUTE - MENUISERIE MÉTALLIQUE ET ACIER

MUR RIDEAU METALLIQUE

Musée NARBOVIA à Narbonne, conception, fabrication et mise en place d'un mur rideau JANSEN grande dimension.



Musée NARBOVIA à Narbonne, conception, fabrication et mise en place de Menuiserie Métallique FORSTER Galvanisée à chaud.



SECUBEN

Le SECUBEN® est un dispositif électrique permettant d'éviter les chutes du personnel et des usagers dans n'importe quelle configuration (chargement, déchargement).

Accepte tous types de véhicules : camions bennes, remorques basculantes, remorques...

Qualité de tri optimale : permet au gardien de contrôler et d'accepter la bonne typologie de déchet allant dans la benne en contre bas.



VITRINE ACIER/VERRE

Musée NARBOVIA à Narbonne, conception, fabrication et mise en place d'une vitrine en verre, inox et habillage béton.



SECUBAC

Le SECUBAC® est un dispositif mécanique permettant d'éviter les chutes dans les bennes (du personnel, comme des particuliers). Il empêche les chutes du personnel et des usagers en position fermée ou ouverte, les lisses faisant office de garde-corps.



SECUQUAI

Le SECUQUAI® est un dispositif mécanique destiné aux quais recevant tous types de déchets.

Il permet d'éviter les chutes du personnel et des usagers.

Le gardien peut décider de canaliser le flux en remontant une ou plusieurs bavettes et optimiser la répartition du chargement de la benne.

L'utilisateur s'oriente là où les bavettes sont baissées.

Si toutes les bavettes sont relevées, le quai est momentanément fermé (benne pleine ou en rotation).

Un système de blocage en position relevée pour chaque bavette est prévu pour les maintenir en position haute.



MÉTALLERIE BOURDONCLE

Z.A de Wolf
12300 FIRMI

E-mail : contact@bourdoncle.com

Site : www.bourdoncle.com



Contactez nous au

05 65 63 58 59

FABRICATION DE TOILETTES AUTOMATIQUES

Des sanitaires qui s'adaptent à vos projets.

Découvrez nos différents types de cellules sanitaire en version manuelle, semi-automatique ou automatique évolutive

CABINE PMR



REF 2054
bois
douglas

CABINE PMR ET CABINE STANDARD



REF 2052
béton
samara



INTÉRIEUR DE LA CABINE AUTOMATIQUE



Finition
résine
polyuréthane
et granito
poli

CABINE PMR ET MUR URINOIR



REF 2070
trespa

MOBILIER URBAIN BEAUJOLAIS VOUS ACCOMPAGNE DANS LA RÉALISATION DE
SANITAIRES SUR MESURE, SANS LIMITE DE CONFIGURATION

PRIX NOUS CONSULTER -
Merci de prendre contact
pour définir ensemble vos projets



MOBILIER URBAIN BEAUJOLAIS

967, Chemin des Grands Moulins
69400 GLEIZE

E-mail : infos@mobiliersurbains.com

Site : www.mobiliersurbains.com

Linkedin : Mobilier Urbain Beaujolais



Contactez nous au

06 43 92 60 16

04 74 09 04 88

AMENAGEMENTS DE TOILETTES SECHES ET MOBILIERS ECO-RESPONSABLES

Création - Location - Vente

«KapiEco», c'est l'assurance de produits de qualité, Eco-Responsables, dans le respect de l'environnement !
«KapiEco», c'est l'installation de sanitaires pérennes (aménagement du territoire dans les communes et sites remarquables, à la vente ou à la location), et le partenariat avec de très nombreux événements !



Abri-Bus



HANDI-KA : Toilettes PMR



Toilettes PMR

Toilettes sèches à l'aire du 21e siècle

E-toilet by KapiEco

- Vos toilettes éco-responsable nouvelle génération
- Connectés, informations en temps réel et pilotés à distance
- Accessibilité PMR. (Personnes à Mobilité Réduite)
- Nettoyage de la cuvette automatique
- Consommation 10 litres d'eau pour 500 passages et 1,5 kw jour
- Urinoir sec extérieur
- Option 100% solaire
- Matériaux éco-responsable

Variante :

- Composteur KapiEco-Traidib
- Matériaux recyclé-recyclable
- Imputrescible
- Issus de briques alimentaires



top entreprises
L'Art de Choisir

Kompost-R by KapiEco

- Composteur douglas avec ventilation programmée
- Compostage aisé plus rapide et moins contraignant (sans manipulation)
- Grille anti-rongeur galva ou inox



Composteur
KapiEco-Traidib



Composteur douglas
avec ventilation



E-TOILET



KapiEco
Eco responsable par Nature

SAS KAPIECO

29 RUE DES PRASLES
41100 SELOMMES

E-mail : contactkapieco@gmail.com

Site : www.kapieco.com



Contactez nous au

06 82 86 89 30

MODULES SANITAIRES EQUIPEMENTS URBAINS

Choisissez votre finition !

Module sanitaire monobloc accessible PMR

Idéal pour les parcs, jardins, bases de loisirs, lieux touristiques...

Pour un usage public, combinaison de modules entre eux. Hors réseaux ou raccordable, entièrement équipé, urinoir ou point de puisage extérieur intégré. Peut-être équipé monétique et nettoyage automatique.

Possibilité de barrière métallique devant l'urinoir. Toit en 2 ou 4 pentes.

Nombreux revêtements et finitions en fonction de votre habitat : peinture sur béton (gamme RAL), bois lasuré, pierre, briques...

Existe également en gamme module sanitaire/repos pour les réseaux de transports.

Dans tous les cas la pose est ultra rapide et sécurisée et les équipements restent déplaçables.



Personnalisable



Halte aux virus et bactéries !



**MINIMUM D'ENTRETIEN,
MAXIMUM D'HYGIÈNE !**



**WC HYGIÉNIQUE
POUR MODULE
SANITAIRE**

Il lave, désinfecte et sèche le siège automatiquement après chaque utilisation.

Il s'installe de la même manière qu'un wc traditionnel, consommation environ 0,0040 Kwh par rotation.

S&MA, c'est aussi :

publics garde métallique passerelle bois metal mobilier (toilettes)



S&MA

Z.I. Saint-Malo
2 allée Emile Delahaye
37320 ESVRES

<http://www.sma-sns.com>

E-mail : contact@sma-sns.com



Contactez nous au

02 47 34 82 05

ABRIS & ACCROCHES 2 ROUES ABRIS FUMEURS - ALLEES COUVERTES

ABRIS 2 ROUES compatibles gamme MODULO



Référence	Dimensions (L x l)	Prix
ABR - 4	4000 x 2000 m/m	4580 € HT
ABR - 8	8000 x 2000 m/m	8940 € HT

**INCLUS
FOURNITURE
ET POSE**

- Herses 9 pince-roues incluse - Gamme MODULO sur demande.
- Prix posés par nos techniciens qualifiés (DEPART USINE)
- Acier galvanisé thermolaqué (RAL au choix).
- Toit Bacacier ou PCA. Verre securit Clair 6 mm



Gamme MODULO : Le système d'accroche sur mesure pour vos 2 roues



ABRIS FUMEURS



Modèle CUBE
(ouverture à droite)



Modèle
FLECHE REDUITE
(ouverture à droite)

Référence	Dimensions (L x l)	Prix
ABF - 2	2000 m/m x 2000 m/m	2875 € HT
ABF - 3	3000 m/m x 2000 m/m	3850 € HT
ABF - 4	4000 m/m x 2000 m/m	4795 € HT

**INCLUS
FOURNITURE
ET POSE**

- Prix posés par nos techniciens qualifiés (DEPART USINE)
- Acier galvanisé thermolaqué (RAL au choix).
- Toit Bacacier ou PCA. verre securit Clair 6 mm

ABRIS 2 ROUES SÉCURISÉS



Référence	Dimensions	Prix
ABS - 53	5000 x 3000 mm	sur demande
ABS - 55	5000 X 5000 mm	sur demande

- Porte serrure code mécanique incluse.
- Autres dimensions sur demande

AUVENTS - ALLÉES COUVERTES

Toutes dimensions et modèles sur demande



INSTALLATION DANS TOUTE LA FRANCE PAR NOS TECHNICIENS QUALIFIES



ACTION'R
Z.I. du quai
Rue du grenier à sel
28210 NOGENT LE ROI
E-mail : contact@action-r.fr
Site : www.action-r.fr



Contactez nous au
02 37 65 35 81

CONSIGNES ET RACKS AVEC RECHARGE SOLAIRE POUR TROTTINETTES ET VELOS ELECTRIQUES

MICROMOBILE présente 3 solutions :

- La Station solaire avec recharge pour trottinettes, vélos, scooters et voitures électriques.
- Les consignes avec recharge pour trottinettes et vélos électriques
- Les racks avec recharge pour trottinettes et vélos électriques

Carport station solaire multimodale recharge pour trottinettes, vélos, scooters et voitures électriques.



La station solaire Micromobile permet aux usagers de garer leurs véhicules électriques en toute sécurité. Elle s'implante en extérieur sur une ou plusieurs places de parking dans un lieu privé ou public. Elle est totalement autonome et modulable avec ses batteries de stockage de 5 à 50 Kw/h :

- Elle fonctionne grâce à l'énergie solaire,
- Elle permet de garer jusqu'à 15 vélos, 30 trottinettes, 6 scooters, une voiture.
- Elle ne nécessite aucun travaux d'implantation et de raccordement.



Consignes avec recharge pour trottinettes et vélos électriques

Fermeture par clé, clavier code électronique ou monnayeur.
Application smartphone en option
3 modèles :

- 5 consignes VAE par colonne (batterie, casques, ...),
- 3 consignes trottinettes 3 colonnes,
- 3 consignes VAE + 3 consignes trottinettes 3 colonnes.



Station solaire et rack avec recharge pour trottinettes et vélos électriques

Station solaire auto-portée avec recharge 4 ou 6 positions avec alimentation solaire autonome et stockage d'énergie sur batterie.



Rack avec recharge pour trottinettes et vélos électriques

- Application smartphone en option
- 2 modèles :
- 4 positions longueur 2 m,
- 6 positions longueur 2,4 m,
- Avec ou sans recharge sur réseau ou solaire avec panneau solaire.
- 6 positions longueur 2 m,
- 2,4 m de hauteur avec panneau solaire.



MICROMOBILE

62, Avenue des Pyrénées
31240 L'UNION

E-mail : micromobile@alver.fr

Site : <https://micromobile.fr>



Contactez nous au

09 77 21 77 31

06 14 89 21 21

MOBILIER URBAIN POUR VELOS ET TROTTINETTES

**Casier avec
recharge
batterie
VELCASE**



**Station
de gonflage
et réparation
anti-vandalisme
REPAR'TOUT**



**Abri économique
VELPRO acier**



**Garage
à trottinettes
avec recharge
électrique
étanche IP55
TROTPIX ELEC**



**Support 3 vélos
Gain de place
+ 75 %
VELHUP**



**Supports vélos : Gain de place + 15 %
VELTWO**



VELSPIR 6 inox



Créateur innovant et fabricant français
de mobilier urbain pour vélos, trottinettes
et 2 roues depuis 1998 !

VELO GALAXIE
78240 CHAMBOURCY
E-mail : info@velogalaxie.com
Site : www.velogalaxie.com



Contactez nous au

01 39 65 59 58
06 28 32 85 60

STATION DE REPARATION ET GONFLAGE POUR VELOS

Livrer partout, produire localement

Tous nos équipements de réparation et gonflage pour vélos **LEVELO** sont conçus et fabriqués dans notre belle Forêt Noire.
Pour le choix des outils et des composants, tous de haute qualité, nous nous appuyons sur des fabricants connus et principalement locaux.



LEVELO Station / Light

Réparation et service à tout moment

Une panne de vélo arrive généralement de manière imprévue. Notre station de réparation et gonflage LEVELO permet de remédier rapidement et confortablement à une panne ou tout simplement à un petit entretien.

Grâce à son design qui s'intègre à tous les environnements, LEVELO est l'équipement indispensable pour toutes les entreprises, collectivités et associations, et toutes les infrastructures destinées aux cyclistes.

Design - Robustesse - Confort d'utilisation

LEVELO Station est un produit issu de la « Deutsche Qualität », offrant un grand confort d'utilisation, et fait pour durer.

- Mise en place de la station rapide et facile avec les goujons d'ancrage livrés par nos soins.
- Outils extractibles et rétractables, pour les petites réparations et les travaux d'entretien.
- Embout de pompe universel, adapté à différents types de valves.
- Support pour casque, et support pour la réparation des chambres à air.
- Possibilités de personnalisation et d'utilisation de la station comme support publicitaire !
- Kit écrous antivol disponible en option.



Station



Light



LEVELO Air : Quand il manque seulement de l'air

Notre pompe à vélo de haute qualité, développée par notre bureau d'études est proposée avec notre station de réparation, mais elle est également disponible en tant que pompe de gonflage autonome.

Coloris :

RAL 9016 Blanc	RAL 1023 Jaune	RAL 2002 Rouge	RAL 5018 Cyan	RAL 5010 Bleu	RAL 9023 Gris	DB 703 Noir
NCS 58500-N Antracite	NCS 58500-N Antracite	NCS 58500-N Antracite	NCS 58500-N Antracite	NCS 58500-N Antracite	NCS 58500-N Antracite	NCS 58500-N Antracite

LEVELO[®]
made by Veyhl

VEYHL GmbH
Zwerenberg - Schwarzwaldstr. 2-8
D - 75389 NEUWEILER
E-mail : levelo-techni-contact@veyhl.com
Site : www.levelo.de



Contactez nous au

01 84 19 58 38

BORNES DE RÉPARATION VÉLOS - MATÉRIELS DE GLISSE URBAINE ET SUR NEIGE - RECHARGE VÉLOS ÉLECTRIQUES EN LIBRE-SERVICE



IFIX



2 cales roue intégrés

IFIX-S



1 cale roue intégré

IFIX-Overall



2 cales roue intégrés

Personnalisable : Libre choix couleur, intégration logo - Ludique & Interactif : QR-Code Tutoriels de mécanique

IFIX-Wall



IFIX-E



IFIX-E+



Accompagnement de projet - Installation - Service SAV - Abri & consigne sur mesure

FIX-IT



Arceaux & Rack

CLAIRIERE



Abri ouvert

CYCL'ARK



Consigne sécurisée

Sur mesure

CLEVER
SERIES
SOLUTIONS DE RÉPARATION & DE STATIONNEMENT VÉLO EN LIBRE-SERVICE

CLEVER SERIES

Impasse des vignes
Hameau de Cazan
13116 VERNEGUES
E-mail : contact@clever-series.com
Site : www.clever-series.com



Contactez nous au

04 90 55 52 08

ABRIS ET SUPPORTS VELOS SECURISES

Abri fermé

Cet abri lumineux et fonctionnel permet de ranger les vélos en toute sécurité.

- Dimensions : nous consulter
- Structure : poteaux en acier galva
Option peinture à la demande
- Toiture : Toit plat tôle ondulée
ou polycarbonate transparent ondulé
avec chenaux collectant les EP
- Bardages au choix
- Pieds sur platines réglables
en hauteur



Rack vélo double étage

Système de stationnement pour vélos pratique et ergonomique permettant d'accueillir deux fois plus de vélos qu'un rangement classique.

- Gain de place.
- Fabriqué en acier galvanisé à chaud.
- Nombreuses possibilités et options.
- Disponible en version simple ou double face.

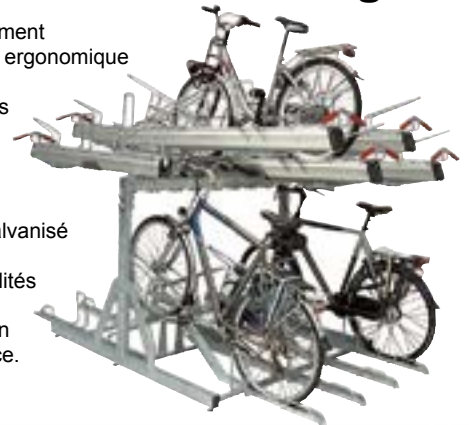

Abri ouvert

Cet abri lumineux et fonctionnel permet de ranger les vélos en toute sécurité.

- Dimensions : nous consulter
- Structure : poteaux en acier galva
Option peinture à la demande
- Toiture : Toit plat tôle ondulée
ou polycarbonate transparent ondulé
avec chenaux collectant les EP
- Bardages en option
- Pieds sur platines réglables
en hauteur



Station de réparation vélo

- Équipées des outils nécessaires pour réparer tous types de vélos.
- Pompe manuelle de gonflage qui s'adapte à toutes les valves.
- Peuvent être installées sur les routes, chemins cyclables en zone rurale, chemins cyclables en zone urbaine, chemins touristiques.



Casiers de rangement avec (ou sans) prises de recharge



Consignes individuelles horizontales

Ces consignes individuelles permettent de ranger 5 vélos.

- Composées de parois frontales en tôle d'acier avec plaque perforée et de 5 portes verrouillables individuellement, galvanisées et éventuellement thermolaquées.
- Longueur du compartiment : 374 cm de centre à centre.
- Profondeur du toit de ce casier à vélo 213 cm.
- Portes équipées de série de charnières et de serrures à cylindre à profil européen. Chaque porte a 3 clés.



BORNE VAE

La borne de recharge double VAE-Hakken Mobility est un point de recharge avec rack de stationnement sécurisé pour vélos à assistance électrique.

Avantages :

- Bras de maintien du vélo par le cadre
- Sécurisation du vélo et du chargeur avec un seul antivol
- Rangement étanche pour stocker le chargeur
- Raccordement électrique non visible



HAKKEN MOBILITY

330, rue du champ de course
38780 PONT-EVEQUE

E-mail : contact@hakkenmobility.fr

Site : www.hakkenmobility.com



Contactez-nous au

04 82 62 50 12

GSM : 06 51 95 24 46

SYSTEMES DE STATIONNEMENT DES VELOS

Norcor vous propose depuis 2004 une vaste gamme de supports et d'abris ouverts ou sécurisés ainsi que de mobiliers urbains. Nous avons été précurseurs en 2010 des racks à vélos superposés VELOPORT. Nous sommes à votre service pour des modèles standards ou sur mesure. Notre devise : design, qualité, ergonomie. Testez notre réactivité.

Abri-Vélos ouvert

Modèle TYPE 7

Superbe abri-vélos au toit galbé en polycarbonate. Totalement modulaire en longueur. Profondeur au choix 230 cm ou 280 cm.



Abri-Vélos fermé sécurisé

Modèle E-BOX

Abri totalement modulaire en longueur avec portes coulissantes en façade. Toit en polycarbonate ou bac acier. Parois en bois, alu façon bois, grillage ou bac acier.



Rack-Vélos double superposé

Modèle VELOPORT

Très demandé actuellement, ce système de rack permet un stationnement compact et optimise le nombre de places dans tous les lieux où l'espace est limité. Consultez nous pour une solution étudiée et sur mesure.



Appui-Vélo pour 1 ou 2 places

Modèle BING

Bing est un bel appui pour 1 ou 2 vélos, de qualité supérieure. Un élégant ensemble de bois exotique FSC et d'acier thermo-laqué.



Ratelier-Vélos sécurisé

Modèle A11-SUPER-630

Ce râtelier robuste avec surélévation alternée de la roue AV est fonctionnel : il est doté d'un solide arceau pour attacher le cadre du vélo avec tout type de cadenas, formant un appui stable.



Borne de recharge de V.A.E

Modèle VELOPLUG

Notre borne de recharge, très compacte, en aluminium pour 2 VAE. Permet d'accrocher le cadre du vélo et comporte un bel élément de finition en bois. 2 prises sécurisées (étanchéité norme IP 54)

Veloport et divers racks et arceaux avec alimentation pour V.A.E sur demande.



NORCOR
Vélo

NORCOR

1038, route de Manerbe
14130 COQUAINVILLIERS

E-mail : norcor14130@gmail.com

Site : www.norcor-velo.fr



Contactez nous au

02 31 63 07 86

ABRIS METALLO-TEXTILES

Abri et technologie, distribue et installe depuis 2011 toute une gamme d'abris. Filiale d'un groupe européen, concepteur, fabricant et installateur d'abris metallo-textiles depuis plus de 27 ans, aillant produit et installé plus de 40 000 structures en Europe soit plus 2 000 000 de m2 de surfaces couvertes.



Abris Parking



Abris divers



Abris camping Car



Abris Collectivités

Nos abris personnalisables s'intègrent absolument dans tous types de milieux grâce à leur design innovant, offrant une large gamme de modèles issus d'un concept sur mesure, modulable et évolutif afin de s'adapter aux spécificités et exigences de chaque client. Les structures sont conçues en conformité avec les Normes Eurocode et ERP.



Abris Préau



Abris Lavage



Nos abris sont assortis d'une garantie de 10 ans pour la structure et de 5 ans à 10 ans pour les toiles.



ABRI ET TECHNOLOGIE

ZI La Queue d'Hirondelle

28230 DROUE SUR DROUETTE

E-mail : contact@abriettechnologie.fr

Site : www.abriettechnologie.fr



Contactez nous au

02 37 83 24 98

06 38 87 51 83

ABRIS - BATIMENTS

Abris vélos - motos - fumeurs - Préaux - Bus

Chaque abri vélo est composé d'une structure métallique, d'un toit en polycarbonate incolore et d'un bardage de chaque côté de l'abri en polycarbonate ou en verre sécurit ou en tôle galvanisée ajourée ou en lames bois ou en grillagé.



Série AP



Série AY



Série AB200



Série BOX



Série AT



Série PC



Série ATPF



Série M



Série E



Série M

Abris poubelles - Caches conteneurs

Ossature en acier galvanisé à chaud. Habillage du bardage soit avec des tôles galvanisées laquées, soit avec des lames en aluminium. Versions avec ou sans toit.



Série ATP



Série E



Série ATP sans toiture



ATELIERS LETORT

Zone artisanale - 152, route de la Rouxière
La Chapelle Saint Sauveur
44370 LOIREAUXENCE
E-mail : contact@ateliersletort.com
Site : www.ateliersletort.com



Contactez-nous au

02 40 98 62 58

ABRIS

Créée en 1989, CARAPAX fut précurseur dans le domaine des abris de protection. 35 ans d'expérience à votre service pour la conception, la fabrication et l'installation d'un abri métal-textile. Nous nous adaptons à tous types de projets : abri préau d'école, aire de jeux, terrain de sport, abri parking, abri de stockage, abri fumeurs, abri aire de lavage, abri drive ...

Nos abris sont garantis 10 ans sans vétusté, conçus pour résister aux intempéries les plus extrêmes. Nos abris sont composés de toile PVC SERGE FERRARI SOLTIS 502 PROOF et d'une structure en acier galvanisé à chaud intérieur et extérieur (finition peinture sur demande).

Abri préau - Aire de jeux

Structure métal-textile sur 2 ou 4 poteaux modulables, différents modèles disponibles, de 19 à 180 m², conformes aux réglementations des ERP.



Toile tendue

Voile d'ombrage conçue selon votre besoin et vos contraintes



Abri table pique-nique

Un abri table pique-nique conçu pour vos zones de détente ou fumeurs, ... Modèle de table équipé d'une protection solaire en toile tendue (30 coloris au choix) et d'une structure en acier galvanisé à chaud intérieur et extérieur (possibilité d'une finition laqué).



Abri pour terrains multisports

Solution esthétique et économique avec une structure métal-textile permettant de protéger vos terrains multisports.

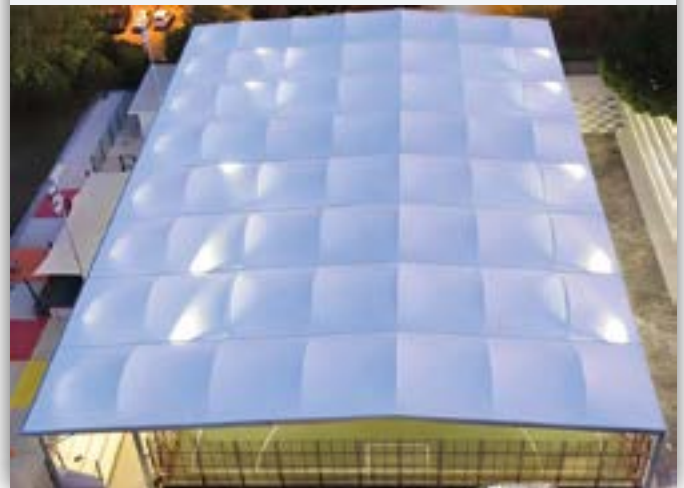

Abri de stockage

Abri modulable en toile tendue permettant de protéger vos aires de stockage. Possibilité de cloisonner les côtés



Abri espace détente et fumeurs

Un abri en toile conçu pour vos zones de détente, zone fumeurs ou espace d'attente.

Un espace ombragé idéal pour vos extérieurs. Abri métal-textile disponible dans d'autre modèle sur 2 ou 4 poteaux, Dimensions de 19 à 200m².



SAS CARAPAX FRANCE

171 route des Brosses
38510 VEZERONCE-CURTIN
E-mail : carapax@carapax.com
Site : www.abri-carapax.com



Contactez-nous au

04 74 97 30 00

Fax : 04 74 97 74 74

ABRI + ARCEAU- STATIONNEMENT- RACK - CONSIGNE ET PARKING POUR VELOS

Abri vélo fermé

Le **Bastion** est un **abri sécurisé** conçu pour accueillir **jusqu'à 20 vélos**. Robuste et fonctionnel, il offre une **protection contre le vol et les intempéries**, idéal pour les espaces publics et privés.

- **Sécurisé** – Structure en acier et bardage bois pour une protection maximale.
- **Éclairage intégré** – LED pour un usage sécurisé de jour comme de nuit.
- **Personnalisable** – Toiture végétalisée et marquage personnalisé disponibles en option.



Abri vélo ouvert

Le **Linéa** est un **abri ouvert** combinant **design et fonctionnalité**. Son **bardage en aluminium vertical** (dispo. en bois) assure une structure résistante et moderne, idéale pour les espaces urbains.

- **Stationnez de 8 à 26 vélos** selon la configuration.
- **Robuste** – Structure en acier galvanisé et bardage aluminium durable.
- **Protection efficace** – Toiture en bac acier pour abriter les vélos des intempéries.
- **Personnalisable** – Peinture RAL et marquage signalétique disponibles en option.

Arceaux vélos

Les **arceaux SteelBox** offrent une solution simple et efficace pour sécuriser les vélos en extérieur. Compatibles avec les **antivols en U**, ils allient **robustesse et praticité**.

- **Matériaux résistants** – Acier galvanisé, conçu pour durer.
- **Fixation au choix** – Pose rapide par scellement ou par vissage.
- **Adaptés à tous les vélos** – Conviennent aux vélos classiques, électriques et cargo.
- **Personnalisation possible** – Découpe laser et peinture RAL en option.



Rack vélo double étage

- **Double étage** – Stationnez **2 fois plus de vélos** sur le même espace.
- **Levage assisté** – Système à vérin pour un accès facile.
- **Robuste** – Structure en acier galvanisé, conçue pour un usage intensif.
- **Idéal pour les espaces publics** cherchant à optimiser leur stationnement vélo.

Box vélo sécurisé

Le **Boxéo** est un **box individuel sécurisé**, idéal pour protéger un vélo contre le vol et les intempéries.

- **Fixation stable** – Pieds réglables pour une installation sur tous types de sols.
- **Personnalisable** – Toiture végétalisée et signalétique sur demande.
- **Disponible en 3 finitions** – Bois / Aluminium / Tôle



«D'autres modèles disponibles en ligne ! Rendez-vous sur www.steelbox.fr»



STEELBOX
93 Impasse des Gouttes,
69830 SAINT-GEORGES-DE-RENEINS
E-mail : contact@steelbox.fr
Site : www.steelbox.fr



Contactez nous au

04 82 29 71 14

PREAUX SCOLAIRES - ABRIS MODULAIRES

Abri Expert conçoit et installe des structures métallo-textiles sur mesure, adaptées aux collectivités, professionnels et divers secteurs comme l'hôtellerie, la restauration, l'automobile ou le lavage. Bureau d'études en interne. Modernes, esthétiques et conformes aux normes Eurocodes, nos solutions allient personnalisation, durabilité et résistance aux conditions climatiques les plus exigeantes. Faites confiance à notre expertise pour des projets clés en main.

Préau pour école



- Ouvert ou fermé
- Clé en main : de la conception à l'installation
- Spécialement étudié pour le milieu scolaire
- Conforme aux normes en vigueur ERP.
- Sans entretien

Préau scolaire



Abris Drive et Point Retrait



- Permanent ou saisonnier
- Rapidité de mise en oeuvre et nombreuses options

Abris de Stockage Déchèterie



Jusqu'à 12 m x 12 m et jusqu'à 6 m de haut
Insertion 3D
(changement de toile sur structure existante)

Abris Véhicules



- Pour professionnels de l'automobile et l'exposition VLVO.
- Modulable et personnalisable
- Nombreuses configurations.

Abris Station de Lavage



Solutions modulaires spécialement étudiées pour les espaces lavage et aspiration des professionnels du Carwash.

Abris pour espace de vie

Un abri disponible en plusieurs modèles afin de contribuer au bien être de vos clients et visiteurs.



ABRI EXPERT
5 Avenue Evariste Gallois
91600 SAVIGNY S/ORGE
E-mail : info@abriexpert.fr
Site : www.abriexpert.com



Contactez nous au

01 79 73 53 00

STRUCTURES METALLO-TEXTILES

Texabri

“Nous favorisons les relations humaines, en extérieur, par tout les temps !”

COLLECTIVITÉS

Préaux d'école, lieux de vie, ombrages urbains, ...



SPORTS

Terrains multisports, padel et autres...



GRANDE DISTRIBUTION

Abris Drive et ombrières de parking



PHOTOVOLTAÏQUE

Nouveauté brevetée : ALBEDO



Texabri

TEXABRI
Z.I. VAUGRIS
Route du Barrage
38121 REVENTIN VAUGRIS
E-mail : m.deperdu@texabri.com
Site : www.texabri.com



Contactez nous au

04 74 78 03 87

CONSTRUCTION METALLIQUE



- ◆ Aide dépôt **PERMIS DE CONSTRUIRE**
- ◆ Mise à disposition de notre **RÉSEAU M.O**
- ◆ et de nos **ÉQUIPES DE MONTAGE**

- ◆ Ateliers
- ◆ Stockage
- ◆ Locaux techniques
- ◆ Usine
- ◆ Bureaux
- ◆ Commerces

Votre bâtiment
GALCO
 Étude + Production + Livraison + Montage
= 10 À 12 SEMAINES

Plus de
40 ANS
 d'expérience

Plus de
2 000 000 M²
 construits

Le choix des
MEILLEURS ACIERS
 mondiaux

Un
SAVOIR-FAIRE
 inégalé

Une
GRIFFE UNIQUE
 en France



FRANCEMETAL
 Région NORD ZI - RN10 - 28200 MARBOUÉ
 Région SUD ZI - RN10 - 40530 LABENNE
 E-mail : commercial@galco.fr
 Site : www.galco.fr



Contactez nous au
05 59 45 82 82

AUDIT ET CONSEIL - LOCATION OU VENTE STRUCTURES ET BATIMENTS MODULABLES DEMONTABLES

ESPACE STOCKAGE, c'est une offre de service sur mesure de conseil et d'accompagnement, pour la mise en place de solutions d'espaces de stockage modulables, adaptables, rapides à mettre en œuvre et dans une démarche soucieuse de l'environnement.

**Solution de large portée
et de grande hauteur**



Conception Alu ou Acier



Economique et évolutif



**Rapidement démontable
et repositionnable**



Bâtiment en Kit avec BMK



Simple ou double pente

**SOLUTIONS AUX NORMES ET RÈGLEMENTATIONS EUROCODES,
CONÇUES PAR UN BUREAU D'INGÉNIEURS QUALIFIÉS**



ESPACE STOCKAGE
NANTES - RENNES - PARIS
E-mail : info@espacestockage.fr
Site : www.espacestockage.fr



Contactez nous au

02 85 67 22 40

BATIMENTS METALLIQUES MODULAIRES

MARQUISOL®

MARQUISOL® est l'avent métallique modulaire composé de profilés légers formés à froid pour répondre à toutes les exigences en matière de stationnement. MARQUISOL® allie fonctionnalité, résistance et esthétique.



PLENAVE®

PLENAVE® est un bâtiment industriel préfabriqué à structure métallique entièrement démontable, transportable et pliable. Il offre la même qualité que d'autres types de structures, et toutes les utilisations courantes: entrepôt, hangar, atelier...



BATIMENTS SUR MESURE

Il s'agit de halles métalliques à grandes portées, qui permettent de couvrir les portées et les hauteurs que les SOLUTIONS MODULAIRES ne couvrent pas. Ces halls peuvent avoir jusqu'à 60 mètres de large et n'ont pas de limite de hauteur.



NAVERAPID®

Le type de hall NAVERAPID® a la possibilité d'atteindre des hauteurs ou des charges supérieures (pont roulant, potence ou mezzanine).



ECORAPID®

Les halls préfabriqués ECORAPID® sont des bâtiments modulaires économiques et rapides à assembler, avec une haute qualité, durabilité et polyvalence.



MECARAPID®

Le système MECARAPID® répond aux hangars métalliques de grande portée, qui permettent de couvrir des portées supérieures au système ECORAPID® en respectant la philosophie de préfabriqué.



RAPIDSOL®

RAPIDSOL® sont des tables photovoltaïques à structure métallique fixe conçues pour la construction de parcs photovoltaïques contribuant à la production d'énergie photovoltaïque.



PREAUX SCOLAIRES ET ABRIS MODULAIRES

Koman Groupe, spécialiste de l'aménagement des cours d'écoles, assure la fabrication et l'installation de structures modulaires en architecture acier et charpente bois, avec tout type de couverture : végétalisée, photovoltaïque, textile.

Koman propose une prestation « clé en main », de la conception à l'installation de tous vos projets d'abris (scolaire, véhicules, lavage, sports & loisirs, Drive et Point retrait, stockage, passages couverts).

Ombrage et préau pour école



- Ilots de fraîcheur végétal
- Préaux équipés de brumisateurs
- Préau à poteaux déportés pour zone de jeux sans obstacles
- Préau modulaire permanent ou provisoire
- Toutes saisons : chaleur, pluie, vent, grêle, neige.
- Conforme aux normes ERP

Ombrière photovoltaïque

- Abri Drive et point de collecte - Parking GMS - Abri de stockage



Abris véhicules, lavage et parking



- Espace aspiration
- Espace lavage
- Couverture rouleaux
- Abri shooting photos
- Abri VN/VO
- Entièrement personnalisable
- Nombreuses configurations

Abri de Stockage



- Toutes hauteurs
- Modulable et évolutif
- Ouvert ou fermé
- Mise en œuvre rapide

Passage couvert



- Liaison entre bâtiments
- Espaces fumeurs
- Abris vélos et mobilité douce
- Toutes saisons : chaleur, pluie, vent, grêle, neige.

Abri Terrain de sport



- Terrains multisports
- Terrains street workout
- Padel
- City-stade



KOMAN Groupe
22 rue Marceau
92320 CHATILLON
E-mail : info@koman.fr
Site : www.koman.fr



Contactez-nous au

01 89 70 50 40

VENTE ET AMENAGEMENT DE BUNGALOWS NEUFS

**Vente et aménagement de bungalows neufs
professionnels et particuliers.**

Bungalows pour toutes utilisations :

Bureaux, Sanitaires, Vestiaires, Réfectoires, Bases vies, Ateliers, Agrandissements,
Clubs Housses, Salles de classes, Abris de jardin, Studio de jardin, Buvettes,
Distributeurs de produits, Kiosques ventes à emporter... **ET BEAUCOUP PLUS**

**VOS
BUNGALOWS
SUR
MESURE**



**FABRICATION
PERSONNALISEE :**
**Choisissez la configuration
de votre bungalow :**

- Longueur, largeur, hauteur
- Nombre de portes, de fenêtres
- Avec ou sans électricité,
chauffage, plomberie....



**NOS POINTS FORTS NOUS PERMETTENT
D'OBTENIR LA NOTE DE 97 %
DE CLIENTS SATISFAITS**

- Bungalows neufs
- Dimensions et configurations sur mesure
- Livraison 6/8 semaines
- Nombreuses options possibles
- Fabrication Française
- Juxtaposables et superposables

REALISEZ VOTRE DEVIS EN LIGNE :
www.mybungalow.fr

Mybungalow.fr
Fabrication Française

MY BUNGALOW

LE BELVEDERE
1 Cours Valmy
92800 PUTEAUX

E-mail : contact@mybungalow.fr

Site : www.mybungalow.fr



Contactez nous au

09 72 40 36 00

SMS au :

07 66 64 11 33



Retrouvez
plus de 200 000 produits
sur notre site :
techni-contact.com

Stockage de produits dangereux	200
Presse à balles, Broyeurs, Compacteurs	208
Collecte des déchets, Cendriers	220
Nettoyage, Entretien et Hygiène	228
Matériel Espaces verts	237



**PROTECTION DE
L'ENVIRONNEMENT**

BACS DE RETENTION ET ABRIS DE STOCKAGE

BACS DE RÉTENTION, PLATEFORMES & RAYONNAGES

en acier galvanisé à chaud



Bacs de rétention pour 1 ou plusieurs fûts, ou IBC - Planchers de faible hauteur - Bacs de rétention sur mesure pour rayonnages

BACS de RÉTENTION et PLATEFORMES

pour bidons, fûts ou IBC



Bacs de rétention en polyéthylène pour le stockage de tous produits (y compris chimiques)
Bacs de 10 litres à 1500 litres, plus de 150 modèles.

ABRIS DE STOCKAGE AVEC RÉTENTION pour fûts et IBC



Pour stockage extérieur sécurisé de bidons, fûts et IBC.
Existe en PEHD ou acier galvanisé - Standard ou sur mesure



CONTENEURS - ABSORBANTS CUVES HUILES USAGEES

CONTENEURS & BUNGALOWS

avec rétention



Stockage extérieur sécurisé pour bidons, palettes fûts et IBC - Nombreux équipements disponibles
Large choix de modèles, dimensions et volumes de rétention - Acier galvanisé (revêtement PEHD possible)



Granulés pour hydrocarbures
LISORB absorbant écologique



Absorbants fibres
pour hydrocarbures
& tous liquides

ABSORBANTS & KITS ANTI-POLLUTION

en microfibres & granulés



Kits anti-pollution de 10 à 800 L
Conditionnement et composition à la demande possible

CUVES DE STOCKAGE & DE RÉCUPÉRATION

d'huiles usagées



Cuves double paroi de 400 L à 2500 L - Pour la récupération et le stockage des lubrifiants & huiles usagées - Extérieur ou intérieur



Fournitures pour la protection
de l'environnement

DIFOPE

Z.A. Porte estuaire
rue de la clyde
44750 CAMPBON
E-mail : contact@difope.fr
Site : www.difope.fr



Contactez nous au

02 40 06 05 77

BACS SOUPLES - BACS A SEL - BARRAGES

BACS DE RÉTENTION SOUPLES pliables & multifonctions BRSO



Bacs de rétention souples pliables amovibles de 100 à 80 000 litres - Versions : équerres, autoportante ou mixte
Pour stockage ponctuel ou permanent de produits ou matériels - Fabrication standard ou sur mesure



BACS & COFFRES à sel, sable ou absorbants



45 modèles différents de 75 à 500 litres - 6 coloris différents

BARRAGES ANTI-POLLUTION

pour hydrocarbures, débris flottants, MES, plantes invasives



Barrage PVC avec flotteur de 150 à 350 mm et jupe lestée de 250 à 900 mm
Barrage anti-pollution filtrant pour MES - Longueur à la demande



Fournitures pour la protection
de l'environnement

DIFOPE

Z.A. Porte estuaire
rue de la clyde
44750 CAMPBON
E-mail : contact@difope.fr
Site : www.difope.fr



Contactez nous au

02 40 06 05 77

CUVES ET CITERNES

Citerne plastique pour stockage et transport

- Citerne horizontale multi-usages
- Fabrication 100% Française
- 7 Capacités différentes
- Etanche : Sans collage - sans soudure
- Garantie anti corrosion : 10 ans

À partir de **393,27 € HT**
620804709

Ref.	Volume Litre	Hauteur mm	Largeur mm	Longueur mm	Prix HT
620804709	300	690	680	1030	393,27 €
848058594	600	760	830	1340	489,43 €
117424301	1000	980	960	1500	847,70 €
550953619	1500	1110	1050	1900	1163,12 €
840914831	2000	1240	1180	2140	1325,87 €
612398464	3000	1470	1440	2100	1482,50 €

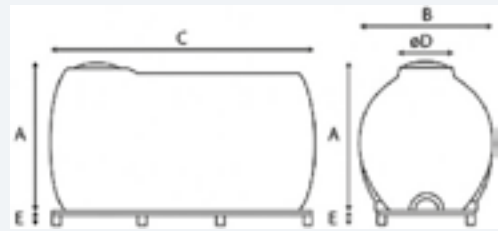

De 300 L à 5000 L



De 60 L à 1000 L

Cuves de dosage verticales cylindriques sans insert

- 8 Capacités différentes
- Dimensions (mm) : de 400 x 550 à 1100 x 1260
- Poids (kg) : 3,7 - 3,89 - 6 - 6,19 - 11 - 15 - 22 - 45

À partir de **90,00 € HT**
907629854



GESTION DES RISQUES DE DEVERSEMENT

Bacs de rétention Acier

Galvanisés à chaud après soudures, suivant la norme ISO1461, pour une parfaite protection de surface.



Bacs pour rayonnages, plateformes de travail et fabrications spécifiques sur demande.

Rétention de 220 à 1000 litres, pour 1, 2, 4 ou 8 fûts, 1 ou 2 cuves IBC

Bacs de rétention Polyéthylène

Particulièrement adaptés aux acides et bases, les bacs de rétention en PEHD présentent de nombreux avantages : Légèreté, longévité, résistance à la corrosion et aux produits chimiques.



Bacs pour paillasse et étagères, plateformes de travail, armoires, stockage extérieur. Demandez notre catalogue général.

Gestion des risques de déversement



Absorbants et kits d'intervention



Solutions souples auto-stables



Stockage extérieur



MDM

Parc Leonard de Vinci 21 av. Graham Bell
BP 20 Bussy St Georges
77601 MARNE LA VALLÉE CEDEX 3
E-mail : aude.goldstein@mdm.fr
Site : www.mdm.fr



Contactez nous au

01 60 94 03 60

Fax : 01 60 94 03 61

PROTECTIONS INONDATIONS



Sacs FLOODSAX

Protéger vos biens, immeubles, bureaux & collectivités,
contre les inondations extérieures, et intérieures.
- Autogonflant
- Stockage facile



Boudins

Contre le ruissellement
1,5 m – 3 m – 5 m
- Autogonflant
- Stockage facile



**Batardeau
et étanchéité**



**Une gamme unique de produits dédiés à la protection des biens
contre les inondations, faciles à stocker et à installer.**



**ORISQUES DISTRIBUTION
SAS**
1 rue de la Goeletrie
35400 SAINT-MALO
E-mail : info@orisques.com
Site : www.orisques.com



Contactez nous au

02 99 82 63 82

STATIONS ET CUVES GAS-OIL

Station de Ravitaillement Gasoil 56 L/min



1000 L

A partir de **1095,88 € HT**
311344531

- Capacité : 400, 750 ou 1000 L
- Pompe électrique à palettes 230 V
- Ravitaillement de la cuve par pistolet automatique

Options :

Compteur digital k24 en aluminium
10 à 120 L/min :



Flexible de distribution DN 19
avec 2 raccords filetés 1" :

- 6 m
- 8 m
- 10 m



Capot acier galvanisé (livré monté)



Support pistolet
avec fourreau à monter
en rive de cuve UNI



Station de ravitaillement gasoil 230 V

- Capacité : 1000 ou 1500 L
- Débit : 56 L/min
- Pompe électrique à palettes 230 V



1000 L

A partir de **1714,85 € HT**
650689923



1500 L



Réf.	Contenance (L)	Dimensions L x l x H (cm)	Prix HT
650689923	1000	166 x 77 x 149	1714,85 €
159596853	1500	201 x 77 x 202	2384,56 €
534468807	2000	166 x 157 x 149	2881,76 €
989673618	3000	201 x 157 x 202	4221,18 €
933083615	4500	201 x 237 x 202	6067,94 €



STATIONS-SERVICE MOBILES



125 L

Station mobile de ravitaillement gazoil

- Cuve en polyéthylène simple paroi
- Passage de fourches intégré
- Poignées de manutention à vide
- Ravitaillement de la cuve par pistolet automatique

771,18 € HT

215390816
Station Service
EASY Mobil 125



Station mobile de distribution gazoil

- Capacité : 200 ou 600 L
- Cuve en polyéthylène simple paroi
- Débit 45 L/min

1368,84 € HT

790149159
Station Service
EASY Mobil ADR 600



600 L



Idéal pour la distribution de produits pétroliers.

Désignations	Contenance (L)	Débit Litres / mn	Dimensions hors tout en cm (L x l x h)	Pompe	Poids en kg	Prix HT
790149159	600	45 / min	116 x 80 x 102	Electrique 12V	53	1 368,84 €
215390816	125	0,25 / manoeuvre	80 x 60 x 44	Manuelle	16	771,18 €



SYSTEMES D'ASPIRATION TRAITEMENT DE L'AIR

Tables aspirantes industrielles frontales



Améliorez les conditions de travail dans vos ateliers, et optez pour cette table aspirante industrielle qui aide à éliminer les polluants de la zone respirable du travailleur.

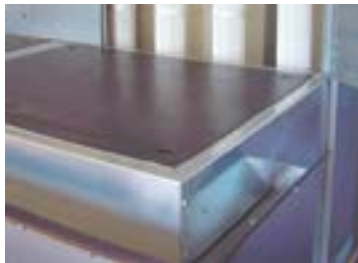

Ventilateurs centrifuges ATEX



Optez pour ce ventilateur aspiration centrifuge ATEX pour mettre en conformité la qualité de l'air dans vos locaux industriels, tout en permettant d'évacuer de l'air pollué et produire un renouvellement d'air dans un local.



Bras d'aspiration articulés pour fumées de soudure Rayon d'action jusqu'à 2 x 4 m



- Structure robuste en métal, tôle galvanisée ou acier inoxydable au choix.
- Fumées de tout type
- Filtration possible
- Modèle ATEX sur demande

Dépoussiéreur à cartouches filtrantes

Nous développons et proposons plusieurs solutions de dépoussiérage, configurées selon les contraintes et besoins propres à votre activité.



TRAITEMENT DES DECHETS



Et si on parlait de vos déchets en bien !



IDS ENVIRONNEMENT simplifie la gestion de vos déchets grâce à des solutions sans investissement.
Découvrez nos innovations et notre proposition de solution tout compris.

Une solution complète pour vos déchets



Notre solution clé en main combine matériel innovant, collecte régulière et maintenance continue. Nous nous occupons de tout : de l'installation à l'entretien, en passant par la collecte.

Vous pouvez ainsi vous concentrer sur votre activité tout en bénéficiant d'un service fiable et performant.

Nos équipements, vous permettent de traiter différents types de déchets :

CLEAN DIGEST

Capacité de traitement : 20 à 500kg / jour
Durée digestion moyenne : 24 H

Traitement des biodéchets

- ✓ Je traite mes biodéchets sur place, sans odeurs.
- ✓ Je réduis de **90% les volumes et poids en 24h.**



CLEAN KOMPACT

Capacité de traitement : 30 à 500kg
Durée de compactage : 42 s

Traitement des plastiques et cartons

- ✓ Moins de volume stocké, plus de place disponible.
- ✓ Réduisez vos coûts, gagnez en confort et en productivité.



CLEAN TASS

Capacité de traitement : 180 à 770 litres

Traitement des poubelles

- ✓ Gain de place et moins de manutention.
- ✓ **4 bacs en 1 bac, facilement**



CLEAN GLASS

Capacité de traitement : 100 à 600 bouteilles / heure
Caractéristique : Équipement silencieux

Traitement des bouteilles en verre

- ✓ Je gagne du temps à broyer directement sur place.
- ✓ Je réduis de **80% le volume des déchets en verre.**



PRESSES A BALLEES BROYEURS ET COMPACTEURS

Solutions de recyclage pour les entreprises et collectivités

Plus de 40 modèles de presses à balles verticales, horizontales, automatiques, compacteurs en inox alimentaire pour répondre à toutes vos demandes en matière de recyclage.

**POSSIBILITÉS
DE LOCATIONS**

Presses à balles verticales



Compacteurs petits et grands volumes



Presses à balles horizontales



Une gamme de presses à balles à ligaturage automatique et semi automatique capable de gérer des gisements allant jusqu'à 15 tonnes par heure. Nos équipements sont reconnus pour leur robustesse et fiabilité dans 75 pays du monde !

Corbeilles compactrices solaires



Broyeurs à verres



Broyeur multi-matériaux



HARMONY EUROPE

2, impasse Borde Basse

Z.I. La Violette

31240 L'UNION

E-mail : tpoulier@harmony europe.com

Site : <http://harmony europe.fr>



Contactez nous au

05 62 89 17 35

PRESSES A BALLEES

Achat - Location - Financement - Neuf - Occasion

Spécialiste français de presses à balles pour traiter tous les types de volumes et de déchets : carton, plastique, emballage, canette, PET, conserves, fûts ...

PàB accompagne ses clients en France et à l'export avec une étude technique des besoins jusqu'au suivi technique des machines une fois installées.



Pressees à balles verticales

40 kg 60 kg 75 kg 130 kg 300-450 kg 550-650 kg Tasseur de bacs

- Réduction du volume de déchet
- Amélioration de la gestion au quotidien
- Produit des balles de 40 à 650 kg
- Tasseurs de bacs de 240 L à 1000 L

Presse à balles 60 Kg Presse à balles 300 Kg

Pressees à balles horizontales

Disponibles en automatique et semi-automatique.



Broyeur cartons pour calages

Permet de donner une seconde vie à vos cartons en les transformant en calages pour vos colis et différentes expéditions



SERIE 400

STRISSE RETE



PAB

18 Av. ZAC de Chassagne
69360 TERNAY

E-mail : commercial@presse-balles.com

Site : www.pressees-balles.com



Contactez nous au

06 35 81 81 41

BROYAGE - MICRONISATION MELANGE - ENSACHAGE

Broyeurs



HM600
7.5 à 15 kW



HM600P
Version pneumatique
avec cyclone, ensacheur et ventilateur

HM600
7.5 à 15 kW



Broyeurs affineurs

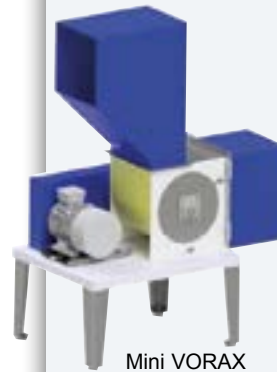

Mini VORAX
7.5 à 15 kW

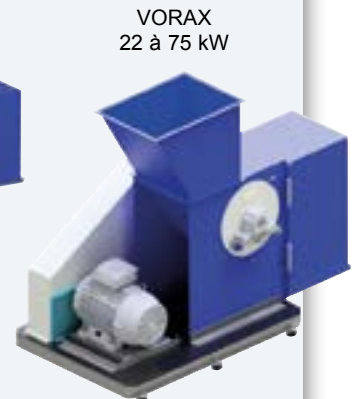

VORAX
22 à 75 kW

Microniseurs

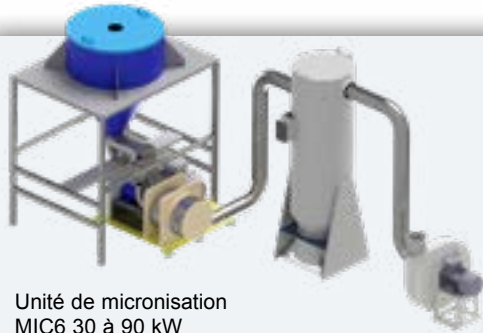

Unité de micronisation
MIC6 30 à 90 kW

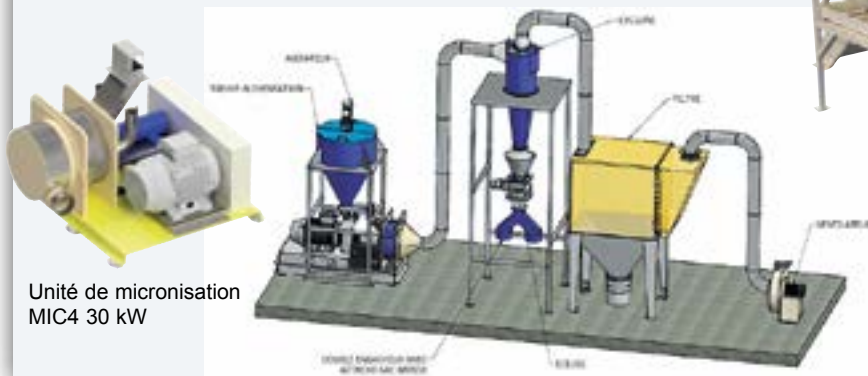

Unité de micronisation
MIC4 30 kW

Mélangeurs horizontaux

Mélangeurs horizontaux à rubans
150, 300, 600, 1600, 3000, 4000 litres
De 2.2 à 25 kW



Ensacheuses semi automatiques



Ensacheuse BAGGIN 50
5 kg À 25 kg

Ensacheuse
BAGGIN 5
100 Gr. À 5 kg



Manutention



Vis élévatrice V100
De 3 à 6 m
0.75 à 2.2 kW



Techniques de broyage
et de mélange
industrielles

TBMI

Zone d'activité Séguinot
47600 NERAC

E-mail : contact@tbmi.fr

Site : www.tbmi.fr



Contactez nous au

05 53 65 86 95

BROYEURS INDUSTRIELS

Broyeur à cylindres CLERO BRC-TRC-GRC

Pour traiter tous minéraux, charbon, coke de pétrole, calcin, verre, béton, mâchefers, engrais, résines, sels... secs ou humides.
Production de 0 à 2500 tonnes/heure.



Broyeur spécial verre CLERO CV

Spécialement conçu pour le travail du verre.
Machine développée en collaboration avec les plus grands verriers, spécialement étudiée pour la production d'un calcin de très bonne qualité adapté à chaque exigence des clients.

Granulométrie de sortie réglable à tout instant. (verre de récupération, installation dans les chaînes de production pour les rebus, bouteilles, verres plats...)
de 0 à 50 tonnes/heure.



Concasseur CLERO HMC

Machine particulièrement adaptée pour le traitement de nombreux minéraux (sans refus de criblage) (gypse, calcaire et autres... sables de fonderie, crosses en aluminium,

recyclage aluminium, traitement déchets métalliques, électroménager, tous types de bois ...) de 5 à 500 tonnes/heure.



Broyeur CLERO BME

Traitement de très nombreux produits dans différents domaines selon sa configuration, (minéraux, verre, déchets les plus divers, tournures métalliques, plastiques, bois, sable de fonderie, os, carnés, chimie...) de 0 à 150 tonnes/heure.



Broyeurs CLERO Type BME-W-CV pour laboratoire



Toutes nos machines sont déclinées en modèle de laboratoire ou de petite production soit pour des besoins ponctuels, dans le milieu de la recherche ou des validations de process industriels...)

Broyeur CLERO WJR-WJRU-WF



Affineur pour de très nombreux produits, secs ou humides (gypse, calcaire, bois, plastiques, chimie, chaux, engrais...) de 0 à 100 tonnes/heure.



BCCM

ZI du Puits Henri Paul
58260 LA MACHINE

E-mail : simonin.bccm@wanadoo.fr

Site : www.broyeur-bccm.com



Contactez nous au

03 86 50 81 26

06 69 62 21 27

PRESSES A BALLEES

Je réduis donc j'Éco-nomise

Les presses à balles verticales, du fait de leur compacité et de leur coût réduit, sont les matériels les mieux adaptés pour répondre à votre besoin de traitement des déchets carton et plastique.

Le compactage, réduit les volumes de 10 à 1 pour le carton et de 20 à 1 pour le plastique.

Ne pliez plus les cartons pour les acheminer en interne vers la benne ou le compacteur.

Vous gagnerez ainsi un temps non négligeable et épargnerez de la fatigue à vos collaborateurs.

Le choix d'une presse à balles favorise la valorisation des matières et permet une gestion éco-responsable de vos déchets.

Lorsqu'ils sont compactés, vos déchets deviennent des matières premières !



Notre gamme de matériels :



NANOPAC



MINIPAC



X-PAC



GIGAPAC



ACTIV PRESS

9 Rue du Hapchot
33980 AUDENGE
E-mail : info@activpress.fr
Site : www.activpress.fr



Contactez nous au

05 64 51 00 24

Fax : 05 64 51 00 25

OPTIMISATION DE LA GESTION DES BIODECHETS

RÉDUIRE ET VALORISER VOS DÉCHETS ORGANIQUES
JUSQU'À 90% EN SEULEMENT

GRÂCE À DES BIODIGESTEURS CONNECTÉS!

24 H



Experts de la gestion des biodéchets, nous vous accompagnons dans le déploiement et la mise en place de **biodigesteurs connectés robustes et simples d'utilisation**. Notre solution contribue à l'économie circulaire et permet de mesurer l'impact environnemental et économique de vos actions en conformité avec la loi AGEC!

PRINCIPES DE FONCTIONNEMENT

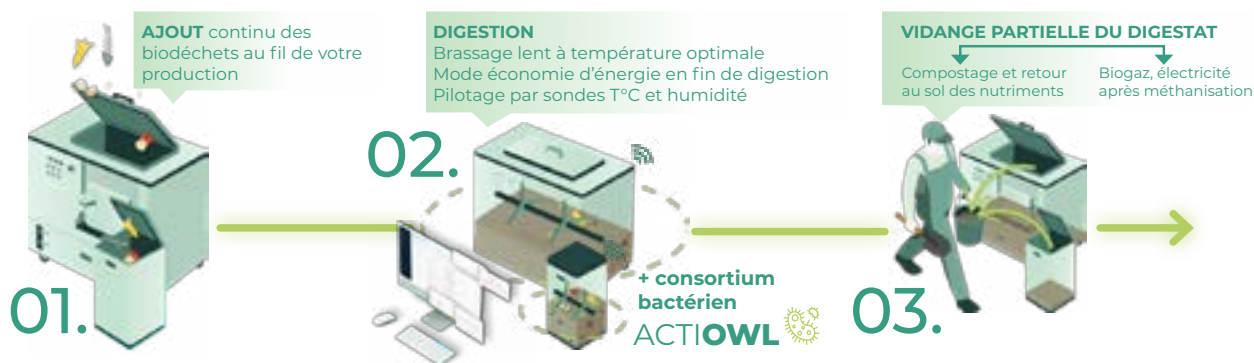

UNE GAMME COMPLÈTE POUR TOUS VOS BESOINS



Modèles	GG50	GG100	GG200	GG300	GG500
Capacités / jour	135 kg/jour (50 tonnes/an)	275 kg/jour (100 tonnes/an)	550 kg/jour (200 tonnes/an)	800 kg/jour (300 tonnes/an)	1 400 kg/jour (500 tonnes/an)
Dimensions	L 2 155 × P 1 055 × H 1 350 mm	L 3 040 × P 1 220 × H 1 575 mm	L 3 850 × P 1 550 × H 2 880 mm	L 4 700 × P 1 800 × H 3 150 mm	L 5 705 × P 1 950 × H 3 232 mm
Puissance max	6 kW	13 kW	25 kW	25 kW	45 kW

BIODIGESTEUR AVEC «DÉCONDITIONNEUR»

NOUVEAUTÉ 2026



DÉCONDITIONNEUR + BROYEUR + PRESSE + BIODIGESTEUR

ÉTAPES :

- Séparation emballages
- Broyage
- Extraction eau libre par pressage
- Biodigester

AVANTAGES :

- Séparation automatique des emballages
- Capacité augmentée (du fait broyage et extraction eau libre)

+ 75%
GG200 : 550 -> 875 kg/jour



OWL DIGESTER

18, rue Lamartine
21000 DIJON

E-mail : contact@owl-digester.com

Site : www.owl-digester.com



Contactez nous au

06 89 10 09 96

RÉDUCTION DES DÉCHETS

Smaller réduit le volume de vos déchets jusqu'à 90%

Et si la croissance de votre entreprise passait par la réduction de vos déchets ?

- Moins de collectes : 90% de déchets en moins, c'est un nombre de collectes divisé par 10
- Moins d'impact écologique : Moins de collectes, c'est moins de CO2 pour la planète
- Plus d'argent économisé : Des volumes de déchets réduits permettent de limiter les coûts (gestion, stockage, collectes...)



Moins de déchets



Moins de collectes



Moins de dépenses

Déshydrateur déchets organiques

La déshydratation est obtenue en combinant les procédés de chauffage, ventilation et brassage mécanique au sein d'une enceinte entièrement confinée.

Par évaporation, l'eau est progressivement extraite des déchets alimentaires qui, en s'asséchant, deviennent secs et friables.

Les déchets se retrouvent sous la forme d'une poudre hygiénisée, inodore, valorisable et ayant les propriétés d'un engrais organique de qualité.

Cette poudre s'apparente à de la terre sèche : le séchéat.



AVANT



APRÈS

Broyeur compacteur carton

Le BCE75 est un broyeur compacteur industriel.

Il est principalement destiné à réduire des emballages carton de grandes tailles et/ou en grande quantité, sans nécessité préalable de les mettre à plat.

La mise en route du système est automatique sur détection de passage matière.

Les emballages traités sont compressés en l'état, broyés avant d'être compactés pour ressortir sous la forme de petites « briquettes ». Sa sortie en élévation permet l'évacuation des briquettes directement dans un contenant de grand volume (big bag, carton sur palette ou conteneur).

Les détections et gestions des éventuels bourrages ou trop pleins sont intégralement automatisées.



- Chargement des déchets en vrac
- Broyage et compactage simultanés
- Détection et déclenchement automatique
- Maintenance à distance - Sécurité maximale

AVANTAGES : RÉDUCTION JUSQU'À 90 % - DÉCHETS VALORISABLES - PROCESS INODORE - SILENCIEUX (50 dB) - PESÉE INTÉGRÉE - MOINS DE DÉCHETS - MOINS DE COLLECTES - MOINS DE DÉPENSES

Broyeur déchets ménagers issus de la restauration

Parfaitement intégré à votre arrière-salle de restaurant, les broyeurs Smaller® Kitchen permettent à vos équipes de trier et réduire simplement les déchets.

Conçu sur la base de broyeurs industriels, ils permettent de réduire le volume des déchets en fonction de leurs natures (métal, plastique, verre, papier, carton, aluminium), le tout dans un unique meuble entièrement construit en INOX 304 L et facilement déplaçable afin de faciliter le nettoyage.

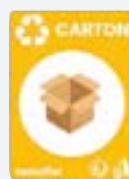

smaller
CONÇU & FABRIQUÉ
EN FRANCE

SMALLER

910 route de SARCEY
Z.A. La Poste - R.N.7
69490 SAINT ROMAIN DE POPEY
mail : contact@smaller.fr
Site : www.smaller-solutions.com



Contactez nous au

04 74 63 44 79

DESHYDRATEURS DE DECHETS

Nos désydrateurs sont conçus pour être utilisés dans le secteur de la restauration, les établissements scolaires, le secteur de l'hôtellerie, les hôpitaux et les ehpad et de la grande distribution.

EMMA 50

- Déshydratation thermique
- De 50 KG par cycle



- Déplaçable sur roulettes
- De 80 à 90% De 10 à 12 heures
- Taille (L x Px H) : 956 x 906 x 1090 mm



EMMA 99

- Déshydratation thermique
- De 50 à 100 KG par cycle



- Déplaçable sur roulettes
- De 80 à 90%
- De 10 à 12 heures
- Taille (L x Px H) : 110,60 x 102,6 x 128,10 mm



JENNY 25

- Déshydratation thermique
- De 25 KG par cycle



- Déplaçable sur roulettes
- De 80 à 90%
- De 10 à 12 heures
- Taille (L x Px H) : 640 x 840 x 1120 mm



JOEY 99

- Déshydratation thermique
- De 50 à 100 KG par cycle
- Broyeur intégré



- Déplaçable sur roulettes
- De 80 à 90%
- De 10 à 12 heures
- Taille (L x Px H) : 115,60 x l 106,2 x h 122,3 mm



LIRON 200

- Déshydratation thermique
- De 100 à 200 KG par cycle



- Déplaçable sur roulettes
- De 80 à 90%
- De 10 à 14 heures
- Taille (L x Px H) : 130 mm x 115,4 x 144,8 mm



Arrêt du système à l'ouverture des trappes de chargement et de déchargement.

Découvrez
LAFRANE ENVIRONNEMENT
une solution durable, innovante
et écoresponsable pour la gestion et la transformation de vos bio déchets
avec notre système de déshydratation



LAFRANE ENVIRONNEMENT

105 rue de Paris
93022 BOBIGNY
E-mail : direction@lafrane.fr
Site : www.lafrane.fr



Contactez nous au

01 41 50 52 62

MACHINES - EQUIPEMENTS ET PERIPHERIQUES POUR L'INDUSTRIE



RECYCLAGE ET ENVIRONNEMENT



NOUVEAU



WISCON Envirotech, constructeur et marque Canadienne
avec plus de 30 ans d'expérience, délocalisé en Chine en intégrant le groupe :



DETECTION DES METAUX



TABLES MAINTENANCE MOULES

Avec Ouverture / Fermeture
Assistées



MELANGEUR DE FÛTS



Ajustable de 55 à 220 L
pour liquides, granulés,
poudres

**Bientôt
en version
petit modèle**

SELLA



**THERMOREGULATION
INDUSTRIELLE**

CHILLER



Ecologique



**REFROIDISSEUR
INDUSTRIEL**

**Wensui VISMEC
JMAP**



**EQUIPEMENTS
MATIERES PLASTIQUES**



CONVOYEUR

OCCASIONS

Machines - Equipements - Périphériques...



EQUIP INDUSTRY

EQUIP INDUSTRY

1, Place Jean-François le Gonidec
29460 DAOULAS

E-mail : equip.industry@orange.fr

Site : www.equip-industry.com



Contactez nous au

02 98 46 94 50

06 85 20 69 78

TAPIS DE NETTOYAGE

Le tapis de nettoyage est spécialement conçu pour le nettoyage efficace des roues de vos chariots élévateurs, tire palette, gerbeurs électriques, nacelles, servantes, camions etc...



Vous traitez le problème à la source, vous gardez la propreté dans votre environnement, vous augmentez la sécurité, vous réduisez le cout du nettoyage.

Vous préservez l'état neuf de vos sols et vous réduisez les non-qualités produits.



Ce produit est un ajout essentiel pour les entreprises qui cherchent à maintenir la propreté de leurs installations tout en préservant leurs équipements.

Il est utilisé dans divers secteurs :

- Production - Montage - Atelier Maintenance
- Hall de stockage - Expédition

a product of 



PROFILGATE

Höhscheider Weg 37
42699 SOLINGEN
ALLEMAGNE

E-mail : eric.thalman@profilgate.com

Site : <https://www.profilgate.com/fr/>



Contactez nous au

07 85 97 43 33

COLLECTEURS POUR TRI SELECTIF

Collecteurs rectangulaires pour tri sélectif pour usage intérieur

Ils servent à ranger ses déchets en les séparant par nature afin d'éviter de les mélanger.

- Matière : Polypropylène rigide, résistant aux chocs
- Munis de poignées pour transport facile et ergonomique
- Facile à nettoyer et entretenir
- 10 couvercles de couleurs différentes au choix pour un tri efficace des déchets : Vert, Bleu, Jaune, Gris

- Dim ext. : 320 L x 460 l x 580 H mm
- Poids : 2,6 kg
- Sans couvercle
- Coloris : Gris



60 L

51,83 € HT

226360696

- Dim ext. : 320 L x 460 l x 762 H mm
- Poids : 2,9 kg
- Sans couvercle
- Coloris : Gris



80 L

75,00 € HT

480848555

29,33 € HT

326813708



Couvercle plein universel à poignée
328 L x 453 P x 70 H mm



Couvercle bouteilles, gobelets et cannettes
328 L x 453 P x 70 H mm



Couvercle papier
328 L x 453 P x 70 H mm



Couvercle universel à ouverture carrée
328 L x 453 P x 70 H mm



Couvercle haut «papier»



Couvercle haut universel basculant



Couvercle haut «bouteilles et cannettes»

20,00 € HT

405777359

Chariot noir



57,83 € HT

38692303



Vérouillage à clé



44,00 € HT

764361696



CONTENEURS A DECHETS

Conteneurs à déchets sur roues pour usage extérieur

- Résistants aux UV
- Ergonomiques, facilement maniables
- Plusieurs coloris facilitant le triage et l'identification du contenu
- Conviennent à une manutention par les engins de collecte de déchets

123,53 € HT

909173600

- Dim : 620 L x 850 l x 1090 H mm
- Poids : 19 kg
- Matière : HDPE
- Coloris au choix :



360 L



360 L

114,71 € HT

909173600



POUBELLES A PEDALE POUR TRI SELECTIF EXTERIEUR

Poubelles conçues pour l'aménagement et la collecte des déchets



2 x 12 L

83,64 € HT

154612414

- Corps en inox brossé traité antitrace
- Couvercle en plastique avec système de fermeture amortie
- Système de fermeture du couvercle silencieux
- Chaque seau en polypropylène
- Base en ABS antibasculement

- Dimensions (mm) : 405 L x 382 P x 430 H
- Poids : 4 Kg



3 x 12 L

113,43 € HT

459295534

- Dimensions (mm) : 593 L x 382 P x 430 H
- Poids : 6 Kg



2 x 30 L

154,89 € HT

971471551

- Dimensions (mm) : 495 L x 459 P x 636 H
- Poids : 8,35 Kg



CONTENEURS MOBILES POUR TRI SELECTIF INTERIEUR

Conteneurs mobiles

Conçus avec des couvercles colorés pour faciliter le tri sélectif
Ils possèdent une pédale et des roues en plastique rigide afin d'améliorer leur praticité.
Disponibles en plusieurs coloris et vendus à l'unité.



80 L

69,82 € HT

752152784
Blanc/Rouge



80 L

69,82 € HT

585468436
Blanc/Bleu



80 L

69,82 € HT

356915873
Blanc/Marron

- Polypropylène
- Poids : 3,8 kg
- Dimensions : 480 L x 390 P x 750 H mm
- Roues et pédales en plastique
- Conforme à la méthode HACCP



80 L

69,82 € HT

576941777
Blanc/Blanc



80 L

69,82 € HT

758855241
Blanc/Jaune



BORNES DE TRI SELECTIF



Bornes de tri sélectif sans serrure CUBATRI

- Capacité : 75 L
- Dim. (L x H) : 380 x 380 x 760 mm
- Matière : Acier poudré anti-UV
- Couleur : Gris / Gris
- Pieds réglables pour les sols irréguliers

361,18 € HT

111251195

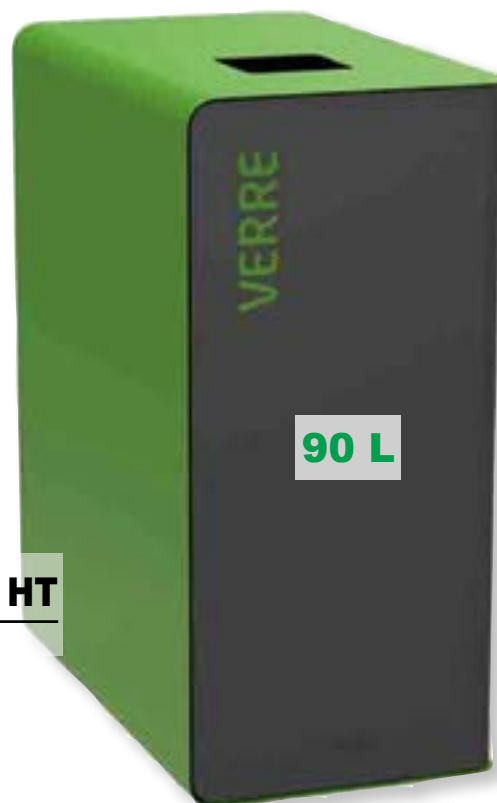

- Capacité : 90 L
- Dim. (L x H) : 380 x 620 x 760 mm
- Matière : Acier poudré anti-UV
- Pieds réglables pour les sols irréguliers

411,63 € HT

631417298

Borne de tri sélectif sans serrure avec roulettes CUBATRI

- Capacité : 90 L
- Dim. (L x H) : 380 x 620 x 820 mm
- Matière : Acier poudré anti-UV
- Couleur : Gris / Blanc
- 4 roulettes pivotantes Ø 50mm : 2 avec frein + 2 sans frein

420,60 € HT

982437443



5 Couleurs :

- Gris/Blanc (Gobelet),
- Gris/Rouge (Métal),
- Gris/Bleu (Papier),
- Gris/Jaune (Plastique),
- Gris/Vert (Verre)



BORNES DE TRI SELECTIF

Bornes tri sélectif sans roulettes 75 L et 90 L CUBATRI

- Capacité : 75 L
- Fabrication française
- 7 couleurs proposées
- Matériau : Acier poudré anti-UV
- Dim.(L x l x h) : 380 x 380 x 760 mm



75 L

361,18 € HT

839993366

- Capacité : 90 L
- Fabrication française
- 7 couleurs proposées
- Matériau : Acier poudré anti-UV
- Dim.(L x l x h) : 624 x 380 x 760 mm



90 L

399,34 € HT

515538588

Borne tri sélectif avec roulettes 90 L CUBATRI

- Capacité : 90 L
- Fabrication française
- 7 couleurs proposées
- Matériau : Acier poudré anti-UV
- Dim.(L x l x h) : 624 x 380 x 822 mm

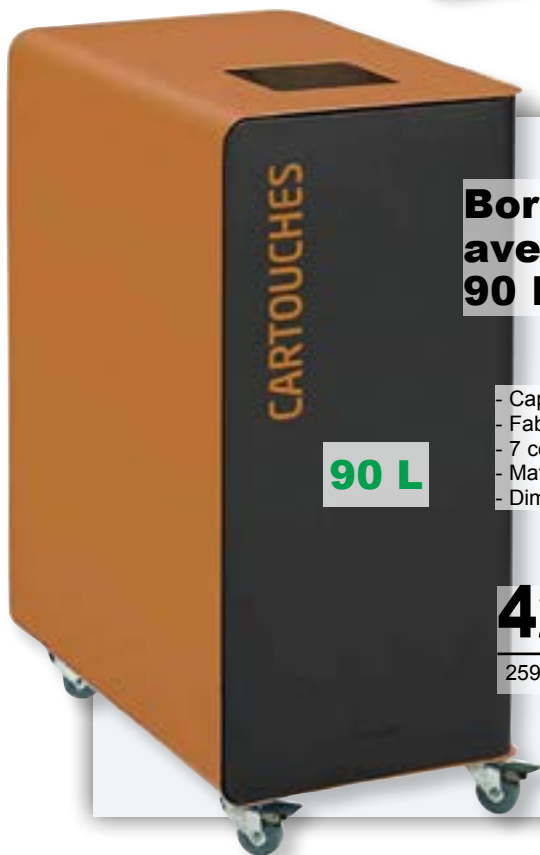

90 L

420,60 € HT

259738675

7 couleurs différentes liées
aux différents types de tri.

- Gris/Blanc : Gobelet
- Gris/Bleu : Papier
- Gris : Autres Déchets
- Gris/Jaune : Plastique
- Gris/Marron : Cartouche
- Gris/Rouge : Métal
- Gris/Vert : Verre



BORNES DE TRI SELECTIF VIGIPIRATE

Borne tri sélectif Vigipirate avec roulettes 90 L CUBATRI

424,90 € HT

473815314



- Fabrication française
- Coloris corps : Gris manganèse ou Blanc
- Matériau : Acier poudré anti-UV
- Dim.(L x l x h) : 624 x 380 x 822 mm

Le tri sélectif peut se faire facilement grâce à 7 couleurs proposées :

- Blanc : Gobelet
- Bleu : Papier
- Gris : Autres Déchets
- Jaune : Emballages
- Jaune : Plastique
- Marron : Cartouche
- Rouge : Métal
- Vert : Verre



BORNES DE TRI SELECTIF VIGIPIRATE

Borne tri sélectif Vigipirate sans roulettes 90 L CUBATRI

424,90 € HT

473815314



- Fabrication française
- Type de tri : Cartouches, Gobelets,
- Papiers, Métal, Verre, Plastique,
- Emballage, Autres déchets
- Matériau : Acier poudré anti-UV
- Dim.(L x l x h) : 624 x 380 x 760 mm

Cette poubelle existe en 7 types de tri dans le but de s'adapter à tous vos environnements de travail.

- Blanc : Gobelet
- Bleu : Papier
- Gris : Autres Déchets
- Jaune : Emballages
- Jaune : Plastique
- Marron : Cartouche
- Rouge : Métal
- Vert : Verre



MACHINES DE NETTOYAGE



Balayeuse manuelle domestique

- Capacité travail : > de 1700 m²/h
- Dimension : 80 x 70 x 34 cm

370,00 € HT

422477216

40 L



Autolaveuse autotractée pour moyenne surface

- Capacité travail : 500 m²/heure
- Dépression(H₂O) : 1000 mm
- Câble électrique: 10 m
- Poids: 18 kg
- Dim: 51 x 36 x 29 cm

1375,38 € HT

532520596

4 L

Autolaveuse accompagnée compacte 230 Volts

- Tension : 230V 50Hz
- Puissance : 640 W
- Capacité de travail : 500m²/h
- Surface de brosses : 450 cm²

1292,31 € HT

649545133



7,5 L



Nettoyeur à vapeur mobile 4500 Watt

- Quantité de vapeur : 6,45 kg/h
- Taille : 43 x 65 x 95 cm
- Puissance de la vapeur : 16,20 kg/cal

2764,62 € HT

576904767

2 L



AUTOLAVEUSES - BALAYEUSES ASPIRATEURS INDUSTRIELS - VOIRIE

AUTOLAVEUSES



BALAYEUSES



ASPIRATEURS INDUSTRIELS



VOIRIE



SAS PERIE FRANCE

13 rue Julien Champclos
Z.A.C de la Fontanille 2
63370 LEMPDES

E-mail : commercial@periefrance.fr
Site : www.periefrance.fr



Contactez nous au

04 73 83 19 29

Fax : 04 73 68 85 02

ASPIRATEURS PROFESSIONNELS

Aspirateur injecteur extracteur

NETTOYAGE
MOQUETTE
COMPACT



- Puissance : 1200 W
- Volume d'air maximum 40L/sec
- Dimensions : 355 x 355 x 510 mm

879,99 € HT

738709318



Accessoires Inclus
Kit A26A



AUTRES OPTIONS
NOUS CONSULTER

Aspirateur poussières professionnel

666,40 € HT

54771091

- Puissance : 780 W
- Volume d'air : 48 L/sec
- Dimensions : 355 x 355 x 485 mm

Aspirateur à eau

- Puissance : 1200 W
- Volume d'air max : 40L/sec
- Dimensions : 358 x 450 x 710 mm

362,81 € HT

447668860

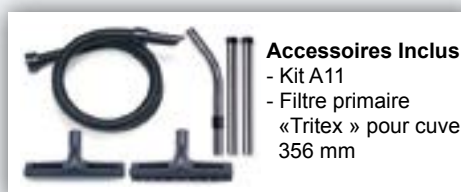

Accessoires Inclus
- Kit A11
- Filtre primaire
« Tritex » pour cuve
356 mm



SECHE-MAINS

Robinetts avec sèche-mains



1199,20 € HT

121781310

Robinet long surélevé
Séchage en 12 secondes



- Acier inoxydable brossé
- Vitesse de l'air : 549 km/h
- Puissance : 1600 W



Robinet court
Séchage en 14 secondes



Robinet mural
Séchage en 14 secondes



Réf.	Libellé	Puissance (W)	Dimensions robinet (L x P x H) mm	Prix HT
322909933	Robinet avec sèche-mains court Dyson	1600	295 x 281 x 159	1
121781310	Robinet avec sèche-mains long Dyson	1600	295 x 281 x 308	1
955492401	Robinet avec sèche-mains mural Dyson	1600	303 x 312	1

Sèche-mains Dyson

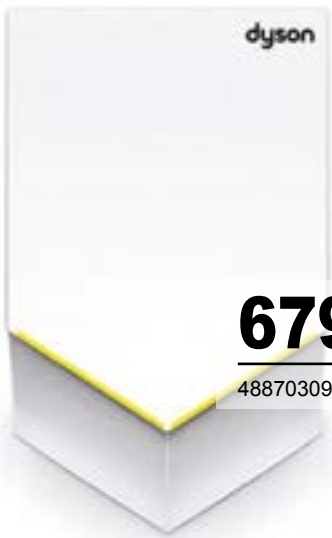

679,20 € HT

488703091

- 1 000 W
- L 234 x P 100 x H 394 mm
- 2,9 Kg



679,20 € HT

979631911



TRANSPORT ET TRAITEMENT DU LINGE

Chariot mixte à linge



725 ou 845 L

À partir de **2086,57 € HT**

665714748

- Dimensions : 1070 x 600 x 1750 ou 1230 x 600 x 1750 mm
- Diamètre roues : 200 mm
- Capacité : 220 ou 300 Kg
- Poids : 64 ou 72 Kg

Chariot à linge roll en acier



- Dimensions utiles : 630 x 730 x 1520 mm
- Matière : Acier électrozingué

700 L

À partir de **266,81 € HT**

172117347



Chariot Moplen surélevé pour le tri du linge sale



- Matière : Polypropylène
- Capacité : de 40 à 250 kg

À partir de **333,01 € HT**

331534686

Chariot à fond mobile

- Matière : Aluminium
- Dim hors tout : 1500 x 930 x 860 mm



230 à 740 L

À partir de **1055,96 € HT**

301019001

TRAITEMENT DU LINGE ET DES DECHETS

Table de tri du linge



1113,75 € HT

20254324

- Matière : Inox poli 18/10
- Dimensions : 2000 x 700 x 910 mm
- 4 Roues en caoutchouc

Presse de marquage à linge

- Puissance : 600 W
- Dimensions plateau : 150 x 150 mm
- Descente manuelle

2319,81 € HT

670553475



Porte-sacs Modulo 4 sacs

- Dimensions : 1.500 x 540 x 930 mm
- Chariot livré non monté.
- Porte-sacs en ABS et inox.



559,68 € HT

500761508

Sac à ouverture soluble

- Poids: 10 kg le carton
- Conditionnement : Carton de 250 sacs

268,13 € HT

903176994

54 ou 70 L



Support sacs à déchets sur roulettes

- Matière : inox électropoli 18/10
- Dim : 600 x 390 x 950 mm
- 1 ou 2 sacs



*sac non-fourni

379,53 € HT

38708946



TRAITEMENT DU LINGE

Tables ergonomiques tri du linge avec plateau en mélaminé

- Plateau en mélaminé ép 19 mm
- Commande manuelle
- Charge admissible : 150 kg
- Hauteur avec roulettes: 760 à 1225 mm
- Piètement de la table en «X» en acier zingué
- 4 roulettes pivotantes dont 2 à frein Ø 100 en caoutchouc



À partir de **1274,29 € HT**
3 modèles



Réf	Dimensions extérieures (L x l) mm	Hauteur avec roulettes (mm)	Prix HT
722279927	1400 X 700	760 à 1225	1274,29 €
827862629	1600 X 700	760 à 1225	1302,86 €
836143891	1800 X 800	760 À 1225	1331,43 €

Supports porte-sac à linge

- Support sac en fil
- Charge : 100 kg
- Fil Ø 5 mm en acier
- Finition peinture époxy blanc
- Dimensions L.550 x l.550 x H.750 mm

26,14 € HT

754533214



MATERIEL DE BLANCHISSERIE



Pour permettre un lavage et séchage des vêtements, des serviettes et des draps, SOVEMATIC vous propose des machines à laver, des séchoirs, des calandreuses et repasseuses adaptés à vos besoins. Ces équipements peuvent être équipés ou non de monnayeur, de centrale de paiement.

MACHINES A LAVER ET SÉCHOIRS PROFESSIONNELS



Machines à laver et Séchoirs toutes capacités 220 V – 380 V - GAZ

De 6 à 55 kg



Autres matériels de lavage, séchage, ou repassage sur demande

Matériel à haute performance énergétique - économe en eau et en énergie

NOTRE CONTRIBUTION AU DEVELOPPEMENT DURABLE



SOVEMATIC est toujours à votre service pour la vente et l'entretien de vos matériels de buanderie avec notre réseau SAV agréé partout en France

Contactez nous, notre équipe vous conseillera sur le choix de vos équipements

Tél : 05 57 54 44 44

contact@sovematic.com



SOVEMATIC S.A.R.L

49, rue Pierre Baour

Cidex 331

33083 Bordeaux Cedex

E-mail : contact@sovematic.com

Site : www.sovematic.com



Contactez nous au

05 57 54 44 44



CLOISONS POUR ATELIERS ET POSTES DE TRAVAIL

Cloisons de protection vitrée pour poste de travail



710,00 € HT

887923472

- Formats (L x H) cm : 150 x 180
- Verre sécurité trempé
- Profils alu laqué (2 finitions)
- A fixer ou à poser au sol
- 4 formats disponibles
- Autres dimensions disponibles sur demande



RETENTION DE FLUIDES POLLUANTS

Ensemble, faisons barrière contre la pollution liquide.

Terra Protec vous accompagne dans l'intégralité de vos projets de rétention et d'obturation, de l'analyse des risques à la mise en œuvre des solutions. Devis fourni en moins de 24 h.



Bacs de rétention

Entièrement fabriqués en France, nos bacs de rétention sont proposés dans une gamme complète allant du petit contenant jusqu'aux modèles pour 2 IBC et plus. Disponibles en acier ou en PEHD, avec ou sans couverture, ils s'adaptent à toutes vos contraintes opérationnelles.



Absorbants

Notre gamme curative d'absorbants vous offre une réponse immédiate en cas de déversement. Disponibles en feuilles, rouleaux ou kits prêts à l'emploi, ces absorbants permettent de maîtriser et d'absorber efficacement tous types de liquides polluants, dès les premières secondes.



Obturateurs de canalisation

Maintenance et installation réalisées par du personnel certifié

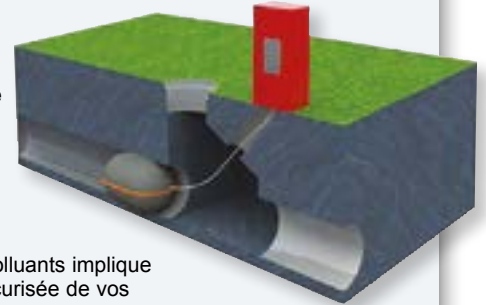

La rétention des fluides polluants implique également l'obturation sécurisée de vos canalisations. Vous pouvez choisir la solution la plus adaptée à votre niveau de sécurité et votre budget : gonflage manuel, systèmes à bouton-poussoir raccordement électrique ou déclenchement à distance par appel téléphonique.

Barrières de rétention

Les barrières de rétention constituent un dispositif de sécurité essentiel pour le confinement et la gestion des eaux d'extinction incendie ainsi que des liquides polluants.

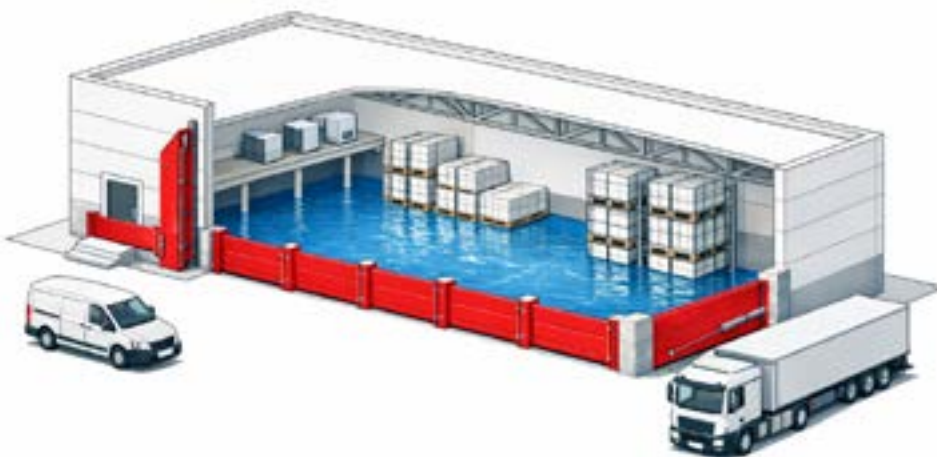

Nos barrières fixes, manuelles, semi-automatiques et automatiques sont **disponibles en dimensions standards ou sur mesure.**

Une barrière pour chacun de vos projets.



TERRA PROTEC
Ensemble, faisons barrière contre la pollution liquide

TERRA PROTEC

Déploiement sur l'ensemble du territoire

E-mail : contact@terraprotec.com

Site : www.terraprotec.com



Contactez nous par mail

EQUIPEMENTS ESPACES VERTS POUR ENTRETIEN DE TERRAINS

Tondobalai Chapman CPC150/180

Conçu spécifiquement pour être utilisé avec de petits tracteurs compacts équipés d'un modèle de balayeuse et de collecteur à fléaux adapté à la coupe et à la collecte de tous les types d'herbe, des pelouses aux zones de conservation



Avantages :

- Puissance pdf requise de 18 à 70cv
- Construction robuste
- Disponible en 1.50m ou 1.80m de largeur de travail
- Hauteur de vidange 1.30m
- Larges pneumatiques pour diminuer le marquage au sol.
- Dents de hersage de qualité
- Bac de ramassage de 1750 litres en version 150 et 2100 litres en version 180
- Bennage hydraulique

Girobroyeur Chapman FM120/150



Tracté, il est conçu pour les tâches difficiles sur tous types de terrains. Sa construction extrêmement robuste et subtilité de conception feront de cet outil une machine redoutable.

Avantages :

- Puissance moteur 21/23cv avec une garantie de 3 ans
- Construction robuste
- Rotor à fléaux à double ellipse, double équilibrage pour un travail sans vibration.
- Larges pneumatiques pour diminuer le marquage au sol.
- Tension automatique des courroies permettant une réduction de la maintenance.
- Timon réglable et double position gauche/droite

Faucheuse sous clôture tractée TS 600Pro

C'est la dernière innovation de la société Chapman spécialiste de l'équipement tracé pour quad & ssv. Un design conçu pour les travaux de fauche et nettoyage sous clôtures;



Avantages /

- 2 têtes pivotantes avec 2 lames interchangeables.
- Une motorisation Honda de 13cv, puissante et facile d'entretien.
- Commande déportée d'accélération pour un contrôle aisé.
- Hauteur de travail ajustable facilement.
- Lames de coupe renforcées.

Broyeur sous clôture ZK-3



Le Broyeur sous clôture ZK-3 de chez Kneilmann dépasse latéralement du bord du tracteur et peut être guidée sous les clôtures grâce à la construction basse. Le tracteur démarre et l'étoile faucheuse dégage la clôture...

Avantages :

- Triple étoile faucheuse
- Faucher non-stop
- Gain de temps et efficacité
- Largeur de travail de 95 cm
- De +45° à -30° de déclivité



Girobroyeur Chapman CFM150 / CFM180 3 points

La nouvelle gamme Chapman CFM de girobroyeurs montés sur tracteur propose une solution ultra robuste et conçue pour les tâches difficiles. Ce nouveau modèle CFM convient pour une utilisation sur des tracteurs compacts de 25;

Avantages :

- Largeurs de coupe en 1.50 m et 1.80 m
- Fléaux de coupes en forme de marteaux forgés de série
- Déport latéral hydraulique de 0 à 350 mm
- Hauteur de coupe de 25 à 100 mm
- Convient aux attelages 3 points Rouleau de tassement arrière



PM ENVIRONNEMENT

LIEU DIT MONTHIOUX

61500 AUNOU-SUR-ORNE

E-mail : francois@pm-environnement.fr

Site : www.pm-environnement.fr



Contactez nous au

07 89 05 35 24

ENTRETIEN ESPACES VERTS ET VOIRIES

McCONNEL Robocut S300 et S300e Robots de pente électrique Tonte et débroussaillage



- Radiocommandés jusqu'à 150 m
- S300e : Entièrement électrique (existe aussi en hybride : modèle S300)
- 1.10 m de largeur de coupe - Pente maxi : 55°



Épareuses McCONNEL Série 30 à Série 85

La gamme la plus large du marché



- Portée de 3.40 m à 8.00 m
- Premier fabricant au monde d'épareuses
- Robustesse à toute épreuve



McCONNEL Robocut T400 - T500 - T600 - T800 Robots de pente porte-outils radiocommandés

- De 40 à 75 ch
- Une multitude d'outils disponibles (broyeur, brosse, trancheuse, fourche à palettes, lame...)
- Meilleur rapport poids/puissance du marché



Porte-outils MULTIHOOG CX et MX Porte-outils polyvalents



- Faible émission de CO2
- Multitude de possibilités : grâce à son attelage 3 points, il est compatible avec vos accessoires existants
- Poids total en charge : 3500 – 4000 kg



Multihog®

Balayeuse MULTIHOOG CV350 Balayeuse Multifonctions



- Disponible également en 100 % électrique
- Faible émission de CO2
- Largeur de balayage : 1200 – 2350 mm
- Poids total en charge : 3500 – 4000 kg

Découvrez également nos [broyeurs d'accotement](#) et l'ensemble de notre gamme de [matériels agricoles](#)

PAYEN
IMPORT

PAYEN Import
Route Nationale 4
77540 ROZAY-EN-BRIE
E-mail : payen-import@payen.fr
Site : www.import.payengroupe.fr



Contactez nous au

01 64 42 74 80
06 03 79 94 83



Retrouvez
plus de 200 000 produits
sur notre site :
techni-contact.com

Equipement, Aménagement d'atelier 242

Emballage, Etiquetage, Pesage 254



**ATELIER
ET EXPEDITION**

SERVANTES D'ATELIER EQUIPEES

Servante d'atelier en tube carré



958,49 € HT

103551485

- Charge utile : 500 Kg
- Longueur / Profondeur : 1185 mm
- Largeur : 680 mm
- Hauteur : 930 mm



1008,99 € HT

852414955

Servante d'atelier à 2 plateaux

- Charge utile : 500 Kg
- Longueur / Profondeur : 1185 mm
- Largeur : 680 mm
- Hauteur : 930 mm

635,29 € HT

810018274

Garantie 10 ans



Servante d'atelier sécurisée

- Charge utile : 250 Kg
- Longueur / Profondeur : 1125 mm
- Largeur : 645 mm
- Hauteur : 1055 mm

604,99 € HT

264395270



RACKS A PANNEAUX



Rack stockage panneaux

449,46 € HT

101115719



- Charge utile : 500 kg
- Dimensions utiles plateau : 1380 x 800 mm
- Hauteur plateau / sol : 60 mm
- Longueur / Profondeur : 1380 mm
- Poids : 35 kg

Racks à panneaux mobiles

- Charge utile : 1000 kg
- Dimensions utiles plateau : 2000 x 825 mm
- Hauteur plateau / sol : 100 mm
- Longueur / Profondeur : 2000 mm
- Poids : 180 kg

Réf TC	Dim plateau (mm)	Nb ridelles fournies	Ridelles 900 mm	Prix HT
191081603	2000 x 825	10	fournies	1 816,99 €

1816,99 € HT

191081603

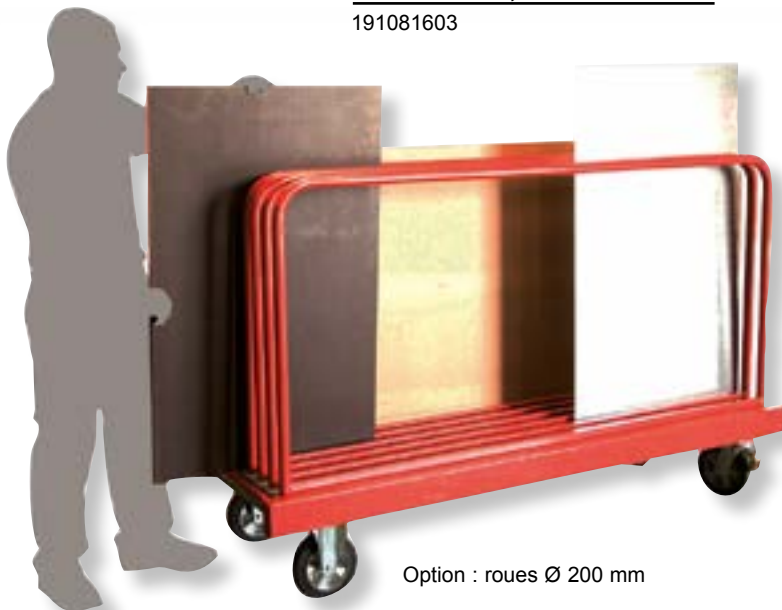

Option : roues Ø 200 mm



ARMOIRES INOX

Armoire range-balais



En acier inoxydable
de 0,8 mm d'épaisseur
avec Top anti-poussière
hygiénique incliné intégré,
et serrure à clé
cylindrique avec poignée

- Modèle à 2 portes
- Portes battantes

2000,00 € HT

381439007
Dimensions (mm)
(L x P x H) : 950 x 500 x 2160

Armoire porte-objet



1595,56 € HT

500108833
Dimensions (mm)
(L x P x H) : 950 x 500 x 2160

- Finition satinée 2J (Scotch Brite)

Textes et photos non contractuels

Armoire à balais 2 portes

- Finition brossée 2J (Scotch-brite)
- 1 côté vide + 1 côté avec étagères positionnables



2000,00 € HT

993420072
Dimensions (mm)
(L x P x H) : 950 x 500 x 2160

Armoire d'entretien

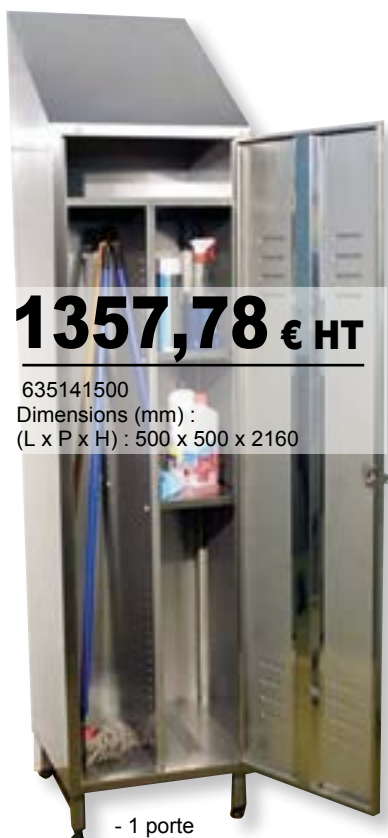

1357,78 € HT

635141500
Dimensions (mm)
(L x P x H) : 500 x 500 x 2160

- 1 porte

Armoire de rangement à 4 étagères

- Finition Satinée
2J (Scotch Brite)
- Portes battantes



1135,56 € HT

952403164
Dimensions (mm) :
(L x P x H) : 500 x 500 x 2160



ARMOIRES DE VESTIAIRES INOX

Armoire vestiaire simple

- Finition satinée 2J (Scotch Brite)
- Toit en pente anti-poussière

En acier inoxydable
de 0,8 mm d'épaisseur
avec Top anti-poussière
hygiénique incliné intégré,
et serrure à clé
cylindrique avec poignée



815,56 € HT

523664566
Dimensions (mm)
(L x P x H) : 500 x 500 x 2160
ou 500 x 400 x 200

Armoire vestiaire double compartiment

- Serrure avec poignée à clé
- Séparation interne sale/propre
- Dimensions (L x H x P) : 950 x 2000 x 400 mm

1253,33 € HT

497343459
Dimensions (mm)
(L x H x P) : 950 x 2000 x 400



Textes et photos non contractuels



CASIERS ET ARMOIRES A VETEMENTS

Casiers en mélaminé avec et sans bancs



Les casiers à vêtements en acier et en panneaux de particules stratifiés représentent un équipement fiable et de haute qualité pour toutes sortes d'établissements tels que les entreprises, les écoles, les installations sportives, les hopitaux, les piscines, etc.

La construction soudée à partir de toles d'épaisseur 0,8 - 1 mm est une garantie de haute solidité et minimiser les exigences d'assemblage.

Armoires à vêtements en stratifié avec et sans bancs



Les armoires à vêtements en stratifié sont fabriquées à partir d'un panneau de particules stratifié d'une épaisseur de 18 mm dans des décors intemporels.

Le design simple et élégant est complété par une serrure cylindrique à deux clés ou toute autre solution de verrouillage.

Tous les bords sont finis avec de l'ABS de 2 mm.



Pour plus d'informations, consultez nous au : 04 90 47 31 57
Envoi de notre catalogue numérique sur demande

Casiers
pompiers

ABS
STOCKAGE - MOBILIER TECHNIQUE
EQUIPEMENT INDUSTRIEL

A.B.S.
14, rue des Manadiers
13310 SAINT-MARTIN DE CRAU
E-mail : abs13.vielajus@gmail.com
Site : www.absagencement.com



Contactez nous au

04 90 47 31 57

Fax : 09 70 29 36 92

MOBILIER D'ATELIER - LOGISTIQUE

POSTES DE TRAVAIL ELECTRIQUES 600 À 2000 MM

Jusqu'à 130 accessoires pour personnaliser votre poste de travail !

QUALIPOST 620 A



QUALIPOST 2200



QUALIPOST 3200



DESSERTES ELECTRIQUES (Avec Batterie)



LEANPOST 200



LEANPOST 300



LEANPOST 400 avec caisse



LEANPOST 400 avec chariot

Sièges assis debout



LEANPACK 1000



LEANPACK 2000



PACKINGPOST 3000

DESSERTES ET RAYONNAGES DYNAMIQUES



LEANDYNAMIC 500 PICKING



LEANDYNAMIC 800



LEANDYNAMIC 700



LEANPOST 900



SESA SYSTEMS
 ZA du Val Richard
 27340 CRIQUEBEUF S/SEINE
 E-mail : info@sesa-systems.com
 Site : www.sesa-systems.com



Contactez nous au

02 32 96 07 23

Fax : 02 32 96 06 61

VESTIAIRES EN ACIER

Vestiaires en acier pour industrie salissante



- Nombre de cases : 1 à 3 cases
- Dimensions (L x P x H) : 400 x 500 x 1800 mm à 1200 x 500 x 1800 mm
- Modèles : Sur socle ou sur pieds
- Matière : En tôle d'acier, corps et portes 8/10e
- Peinture époxy durable et résistante aux chocs

À partir de **280,00 € HT**
172347152

Réf.	Libellé	Nb de cases	Capacité	Dimensions (L x P x H mm)	Prix HT
172347152	Vestiaire industrie salissante sur socle	1	1 Personne	600 x 490 x 2190	280,00 €
452751925	Vestiaire industrie salissante sur socle	2	2 Personnes	400 x 500 x 1800	390,00 €
953894131	Vestiaire industrie salissante sur socle	3	3 Personnes	400 x 500 x 1800	612,86 €
174843419	Vestiaire industrie salissante sur pieds	1	1 Personne	400 x 500 x 1940	224,87 €
136412852	Vestiaire industrie salissante sur pieds	2	2 Personnes	400 x 500 x 1940	357,37 €
931458235	Vestiaire industrie salissante sur pieds	3	2 Personnes	400 x 500 x 1940	554,23 €



Autres coloris standard sur demande sans majoration de prix



VESTIAIRES EN ACIER

Vestiaires industrie propre monobloc



A partir de **213,28 € HT**
172347152



- 1 à 4 cases
- Construction en tôle d'acier
- Fermeture 1 point par moraillon ou serrure à clés
- Double renfort de porte vertical
- Dimensions : L.300/600/900 x P.500 x H.1800 mm



Réf.	Libellé	Nb de cases	Capacité	Dimensions (L x P x H mm)	Prix HT
557845276	Vestiaire industrie propre monobloc	1	1 Personne	300 x 500 x 1800	204,00 €
192562914	Vestiaire industrie propre monobloc	2	2 Personnes	600 x 500 x 1800	330,00 €
165515747	Vestiaire industrie propre monobloc	3	3 Personnes	900 x 500 x 1800	480,00 €
862865115	Vestiaire industrie propre monobloc	4	4 Personnes	1200 x 500 x 1800	612,86 €



Autres coloris standard sur demande sans majoration de prix



VESTIAIRES CHAUFFANTS

Vestiaires chauffants norme CRAMIF



- Nombre de cases : 1 à 12 cases
- Dimensions (L x P x H mm) : 600 x 490 x 2190 mm à 7200 x 490 x 2190 mm
- Alimentation 230 V, 16 A
- Matière : en tôle d'acier, corps et portes 8/10e
- Double porte battante à ouverture antagoniste 1/3 - 2/3

À partir de **1379,14 € HT**

123273873

Réf.	Libellé	Nb de pers	Dimensions (L x P x H mm)	Prix HT
123273873	Vestiaire chauffant 1 case IS + kit d'évacuation d'air	1	600 x 490 x 2190	1381,17 €
918995438	Vestiaire chauffant 2 cases IS + kit d'évacuation d'air	2	1200 x 490 x 2190	2350,29 €
672622451	Batterie vestiaires chauffant 3 cases IS + kit d'évacuation d'air	3	1800 x 490 x 2190	2761,71 €
159547322	Batterie vestiaires chauffant 4 cases IS + kit d'évacuation d'air	4	2400 x 490 x 2190	3690,00 €
688622361	Batterie vestiaires chauffant 5 cases IS + kit d'évacuation d'air	5	3000 x 490 x 2190	4143,43 €



Autres coloris Standard sur demande sans majoration de prix



- Vestiaire chauffant 1 case IS sur pieds,
- Puissance 500W, gris bleu
- Dim. 600 x 490 x 1940 mm



- Vestiaire chauffant 2 cases IS sur pieds,
- Puissance 500W, gris bleu
- Dim. 1200 x 490 x 1940 mm



VESTIAIRE CHAUFFANT

Armoire vestiaire chauffante 10 personnes

- Temps de séchage : 1 à 4 heures
- Dim. hors tout (L x l x H) :
1550 x 500 x 1970 mm
- 2 moteurs électriques,
puissance totale 1600 W
- Température de séchage : ~ 43°C
- Indice de protection IP20
- Construction monobloc en tôle
d'acier galvanisé anti-corrosion

2087,14 € HT

231152265



Support pour 10 paires de gants
Dim. hors tout (L x P x H) :
455 x 30 x 695 mm



PAS D'ASSEMBLAGE
PRÊT À L'EMPLOI



PLATEFORME DE PESAGE

Balance au sol ultra-précise



952,86 € HT

395832195

- Portée Max : 300 | 600 à 1500 | 3000 Kg
- Lecture [d] : 0,1 / 0,2 à 0,5 / 1 Kg
- Longueur de câble afficheur env. 5 m
- Température ambiante tolérée : -10 °C/40 °C
- Utilisation aisée et pratique à 4 touches
- Support mural pour montage mural de l'afficheur, en série

**GARANTIE
3 ans**

Réf.	Portée max (kg)	Lecture [d] (kg)	Dimensions Lxl (mm)	Prix HT
395832195	300 600	0,1 0,2	1000 x 1000 x 108	952,86 €
954698822	300 600	0,1 0,2	1200 x 1500 x 108	1387,86 €
660129507	600 1500	0,2 0,5	1000 x 1000 x 108	952,86 €
166018072	600 1500	0,2 0,5	1200 x 1500 x 108	1346,43 €

Balance de colis

- Grand écran LCD
- Grande mobilité
- Support mural
- Portée [Max] kg : 300
- Durée de service : Jusqu'à 60 h
- Température ambiante tolérée : 5°C à 35 °C



176,07 € HT

914825828

Réf.	Portée max (kg)	Lecture [d] (kg)	Dimensions (LxPxH) mm	Prix HT
914825828	35	10	315 x 305 x 57	176,07 €
928821254	60	20	315 x 305 x 57	176,07 €
504345357	150	50	315 x 305 x 57	176,07 €
804525740	300	100	550 x 550 x 58	295,18 €



VESTIAIRES INDUSTRIE PROPRE & HACCP CONÇUS POUR LES ENVIRONNEMENTS HUMIDES ET SALISSANTS

Vestiaires et casiers industrie propre en Polyéthylène

GARANTIS
15 ANS

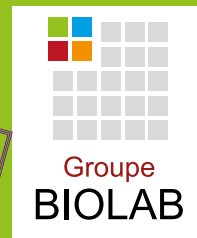

Nos vestiaires et casiers sont moulés en **LMDPE** (polyéthylène de densité moyenne linéaire) de qualité alimentaire. Le choix de ce matériau rend nos vestiaires plastiques inoxydables, résistants aux chocs, résistants aux UV et faciles d'entretien.

Avec le polyéthylène, le nettoyage est rapide et simple même avec des détergents ou de la vapeur.

Le polyéthylène est un matériau sûr pour une utilisation en contact avec les aliments et peut être utilisé en toute sécurité dans le cadre d'un plan **HACCP**.

De plus, le morillon n'est pas mécanique, ils sont équipés d'un morillon constitué d'un simple anneau métallique fixé au corps et encastré dans la porte. Muni d'un cadenas (cadenas non inclus) il permet de garantir une sécurité maximale contre toute effraction et contre toute prolifération bactériologique.

- > Idéal hygiène **HACPP**
- > Conçus pour les **environnements humides et salissants**.
- > Résistants à tous type de produits (*détergents, acides et bases fortes...*)
- > Faciles d'entretien (*lavables au jet ou avec de simples détergents de collectivités*)
- > Antivandalisme
- > Résistants aux graffitis
- > Résistants aux chocs
- > Ne rouillent pas



Idéal hygiène HACPP



Conçus pour les environnements humides et salissants.



Résistants à tous type de produits (détergents, acides et bases fortes...)



Faciles d'entretien (lavable au jet ou avec de simples détergents de collectivités)



Groupe BIOLAB

24 rue des Bâtisseurs
91560 CROSNE

E-mail : information@biolab.fr

Site : www.biolab.fr



Contactez nous au

01 69 49 69 59

EMBALLAGE SOUS FILM THERMO-RETRACTABLE

Pistolet de rétraction Shrinkfast 998



Plus puissant : 62 kw
Plus léger : 960 gr
Plus ergonomique

Stabilité de la charge Protection contre les intempéries et la poussière



Chariot
porte-bouteille
avec potence

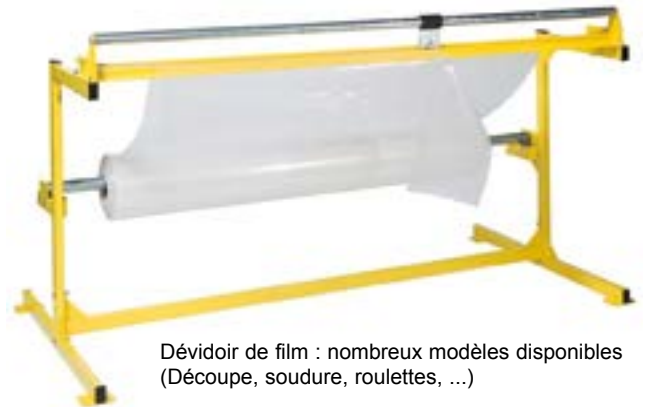

Dévidoir de film : nombreux modèles disponibles
(Découpe, soudure, roulettes, ...)

Rampe de rétraction semi automatique

- Parfaite rétraction basse
- Automate programmable
- Alimentation par transpalette ou chariot élévateur
- Jusqu'à 20 palettes/heure



MDM

Parc Leonard de Vinci 21 av. Graham Bell
BP 20 Bussy St Georges
77601 MARNE LA VALLÉE CEDEX 3
E-mail : aude.goldstein@mdm.fr
Site : www.mdm.fr



Contactez nous au

01 60 94 03 60

Fax : 01 60 94 03 61

CALAGE PAR CARTONS DE RECUPERATION

Machine de table



Recycler vos déchets cartons pour produire votre propre calage. Devenez économe et éco responsable

REDUCTION COÛTS
TRAITEMENT DECHETS

CALAGE
GRATUIT



DÉMONSTRATION
GRATUITE
SUR DEMANDE



ÉCOLOGIQUE

Machine calage matelassé plat ou comprimé (Volume x 3)

Machine à chips carton

4 TYPES DE CALAGE POSSIBLE



Bandes 4 mm
DIN66399/1-2



Chips de calage
8 x 40-200 mm



Matelat de rembourrage plat



Rembourrage comprimé
(Volume x 3)

Économique - Écologique

Machine de réalisation de calage d'emballage

cushion pack

Fabriqué en Allemagne
Réaliser soi-même son calage d'emballage par transformation de cartons usagés

- Réduction des frais de traitements des déchets
- Emballer en respectant l'environnement
- Réalisation autonome de matériaux de calage et de remplissage

Avantages

- moins de transports de déchets
- moins de frais de produits de calage

Et vous devenez autonomes

sofemi

SOFEMI

9 rue du moulin à poudre
76150 MAROMME

E-mail : contact@sofemi.fr

Site : www.sofemi.fr



Contactez nous au

02 35 32 01 54

MACHINES D'EMBALLAGE SOUS FILM



FARDELEUSE

Gamme complète de fardeleuses manuelles et automatiques pour l'emballage de produits divers tel que :

- Pack de bouteilles, conserves, produits en lots, suremballage de cartons pour la sécurisation des expéditions.
- Barre de soude de 600 mm jusqu'à 3000 mm.
- Personnalisation des machines.



FLOW PACK

Ensacheuses pour les petites et grandes cadences. Emballages alimentaires et industriels avec la possibilité d'automatisation de l'alimentation des produits et de personnaliser les machines grâce à notre bureau d'étude spécialisé dans les machines flowpack



SOUDEUSES EN L ET TUNNELS DE RETRACTION :

Une gamme complète de machines manuelles, semi-automatiques et automatiques. Distributeur **MINIPACK TORRÉ**.

Machine à cloche performante : réduction de 50% du temps de rétraction et de 60% du temps de chauffe pour une économie d'énergie importante.

Soudeuses en L et soudeuses en continu automatiques fonctionnant en tout électrique. Ergonomiques et performantes.

Venez tester vos emballages dans notre showroom...

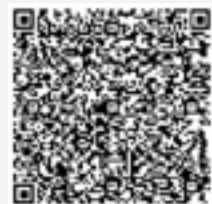

Ajoutez moi à vos contacts

FILMEUSES POUR PALETTE :

Une gamme complète, robots manuels, robots automatiques, bras tournants et banderoleuses à plateau. Toutes nos machines disposent de nombreuses options afin de répondre au mieux à votre besoin.

NOTRE GAMME DE FILMS D'EMBALLAGE COMPLÈTE : POLYOLEFINE, PE, PP, IMPRIMES, PERFORES...



NOVIPACK

4 rue Galvani - Parc Galvani
91300 MASSY

E-mail : contact@novipack.com

Site : www.novipack.com



Contactez nous au

01 70 55 90 30

SOLUTIONS D'EMBALLAGES ECO-RESPONSABLES

Calage papier 100 % recyclé

Une gamme complète de systèmes de calage papier pour chaque besoin



Speedman Basic



Enrouleur



PaperJet 7600 m non-stop



PaperJet Fit

Production autonome de colis sans vide et sans plastique



Machine à sceller



Carton - Papier Autoscellant



Ligne automatisée

Calage en cellulose moulée



Cellucale SOFT



Cellucale Basic



Cellucale FLEX



Cellucale SEAUX

ALTERNATIVES PAPIER au film à bulles plastique



Papier gaufré



Papier WRAP



Pochettes matelassées



Gaine carton

PACKlight
solutions d'emballages écologiques

PACKLIGHT
484 route de la croix Lepin
69620 SAINT VERAND
E-mail : info@packlight.fr
Site : www.packlight.fr



Contactez nous au

04 26 72 16 53
06 24 50 59 31

MACHINES ET FILMS D'EMBALLAGE

ESPERT

Filmeuse thermoretractable semi automatique



SWING

La seule machine au monde d'emballage thermoretractable recyclable (Coque en technopolymère)



UNIQUE

Machine de flowpack verticale



SKIN PACK

Protection des produits par film pelliplaque sur support carton



ECOSPIR EV

Banderoleuse de palettes avec film étirable



LEONARDO

Le seul robot de banderolage au monde qui tourne 75 cm autour de la palette



BIPACK

Z.I. AMILLY
275 rue du Bois Rageau
45200 AMILLY

E-mail : bipack-france@wanadoo.fr

Site : www.bipackfrance.com



Contactez nous au

01 40 37 87 47

MACHINES DE REMPLISSAGE ET D'ÉTIQUETAGE

CDA

REMP LISSEUSES & ÉTIQUETEUSES



COMPATIBLE
avec une large gamme de
formes de produits, qu'ils
soient cylindriques,
coniques, ovales,
ou rectangulaires



SOLUTIONS COMPLÈTES DE CONDITIONNEMENT

REMP LISSAGE, VISSAGE ET ÉTIQUETAGE

8

Jusqu'à 8 becs de dosage

5

Jusqu'à 5 postes d'étiquetage

35
PROD/MIN

Jusqu'à 35 produits/min

CDA

REMP LISSEUSES & ÉTIQUETEUSES

CDA FRANCE

6 rue de l'Artisanat

Z.I. de Plaisance

11100 NARBONNE

E-mail : contact@cdafrance.com

Site : www.cdafrance.com



Contactez nous au

04 68 41 25 29

06 47 49 17 71

MARGEUR - DEPILEUR DEPOSE AUTOMATIQUE - CONVOYEUR

FACEM peut répondre à vos problématiques pour :

- **Dépiler** par **friction** ou **aspiration**, épaisseur aléatoire, enveloppes, étuis, notices, cartons...
- **Déposer** des documents dans des cartons en mouvement ou à l'arrêt
- **Compter** des cartes, des encarts...
- **Faire des lots** de chemises, de pochettes...
- **Transporter, imprimer, étiqueter et empiler**
- **Assurer la traçabilité, gérer les flux**
- **Plier** vos flyers et **coller** une carte de fidélité



FACEM conçoit et fabrique ses machines dans ses ateliers en Anjou (49)

FACEM services c'est aussi :



Dépose de bons de livraison



Table aspirante pour déposer une étiquette ou effectuer une impression.

NOUVEAUTES



Margeur pour barquettes

Ensemble pour marquage



Margeur à friction très simple d'utilisation et très robuste :

- Avec les options suivantes :
- Extension (standard ou sur mesure)
 - Contrôle de double
 - Détection de pile basse
 - Compteur pour lots
 - Écran tactile
 - Verrine
 - Support avec roulettes réglable en hauteur
 - Nos margeurs existent en plusieurs dimensions

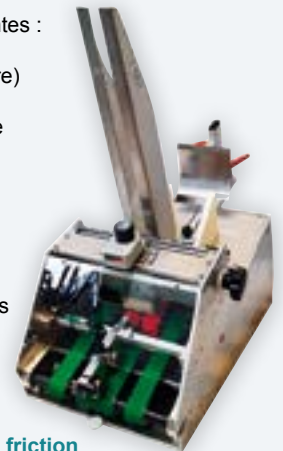

Margeur à friction avec guides spécifiques

Ensemble pour marquage et / ou étiquetage avec margeur à aspiration

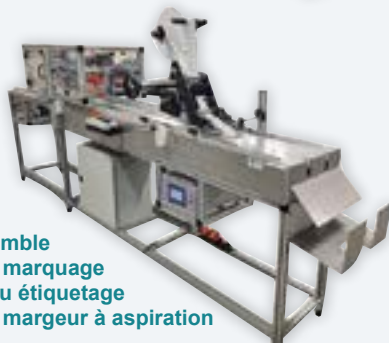

Ensemble pour dépiler, réaliser des paquets de produits et mise sous film



Margeur à friction standard avec extension sur mesure droite ou courbe

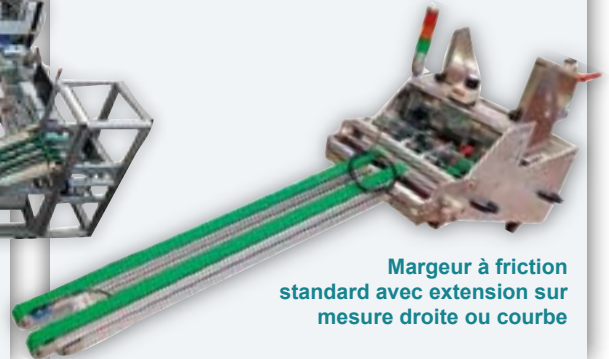

FACEM SERVICES vous accompagne depuis une vingtaine d'années pour répondre à vos besoins d'automatisation de vos lignes de production intégrant un process papier ou documentaire partout en France et à l'international.

Nos domaines d'intervention sont multiples et variés : imprimerie, pharmaceutique, logistique, cosmétique, conditionnement, traitement de courrier, traitement bancaire ...

FACEM services dépile tous types de produits et tous types de formats : papiers, cartons, étuis, boîtes, sachets, enveloppes, sacs, dépliants...



FACEM SERVICES

Z.A. Actiparc Loire Authion
49630 CORNÉ

Email : contact@facem-services.fr

Site : www.facem-services.fr



Contactez nous au

02 41 66 48 33

Outils, Accessoires	262
Machines outils, Groupes électrogènes	264
Cabines de peinture, Insonorisation	273



**TECHNIQUE
ET PRODUCTION**

USINAGE ET DECOLLETAGE DE PRECISION

Nos services d'usinage et décolletage de précision :
Des solutions adaptées aux exigences techniques de vos projets



Usinage CNC de pièces mécaniques

Fabrication de pièces mécaniques sur plan avec une grande précision, des tolérances maîtrisées et une qualité constante.



Décolletage de précision

Production de pièces techniques en petites et moyennes séries, avec une excellente récurrence et des délais maîtrisés.



Fabrication de pièces sur mesure

Étude et réalisation de pièces mécaniques adaptées aux contraintes fonctionnelles et industrielles spécifiques.



Sous-traitance industrielle

Intégration en tant que sous-traitant fiable au sein de votre chaîne de production industrielle.



Contrôle qualité et conformité

Contrôle dimensionnel et visuel garantissant la conformité des pièces aux plans et tolérances.



Accompagnement technique

Échange technique et suivi de projet de l'étude à la livraison des pièces



Production petites et moyennes séries

Organisation industrielle adaptée aux séries courtes et moyennes avec régularité.

Ventouse électromagnétique porte coupe-feu

- Force de retenue : 20 daN
- Tension d'entrée : 24V DC
- Conformité : EN 11-55
- Longueur : 85 mm



La ventouse électromagnétique pour portes coupe-feu est un dispositif de maintien sécurisé et efficace, conçu pour garder une porte coupe-feu ouverte en toute sécurité. Certifiée selon la norme EN1155, elle fonctionne en bi-tension (24/48V DC) et est livrée avec un boîtier mural ainsi qu'une contre-plaque, fixe ou articulée.

Ce système assure une protection optimale des personnes en cas d'incendie en garantissant la fermeture automatique des portes coupe-feu. Il est possible d'acheter seule la contre plaque fixe ou articulée.



ALPHA-INDUSTRIES

Z.A. Les Lavours
01100 MARTIGNAT

E-mail : direction@alpha-industries.fr

Site : www.alpha-industries.fr



Contactez nous au

04 74 81 14 69

06 73 96 17 06

SOUDURE, PERÇAGE, USINAGE

Matières travaillées :

Acier doux & mi-dur
Inox
Laiton

Titane
Aluminium

Notre savoir-faire

Fabrication de chaîne Ø 1.5 à 16 mm
Travail du fil de 2 à 30 mm,
carré, plat, triangle, ...
Anneaux, crochets, esses
Pièces spéciales en fil
Roulage de filet M3 à M24
Taraudage

Bagues roulées

Usinage en bouts

- Protections :
- Revêtement polyéthylène,
halard.
- Zingage
- Galvanisation



Panier de dégraissage en fil Métallique :

Conçus à vos mesures en acier doux ou inox, avec ou sans revêtement. Notre plage de réalisation se situe sur les petites et moyennes séries.



Pièces techniques sur plan :

Nous fonctionnons à la demande et pouvons répondre à n'importe quelles réalisations. Ces fabrications sont réalisées suivant les plans et les spécifications de nos clients dans les délais les plus courts, que nous nous engageons à tenir.

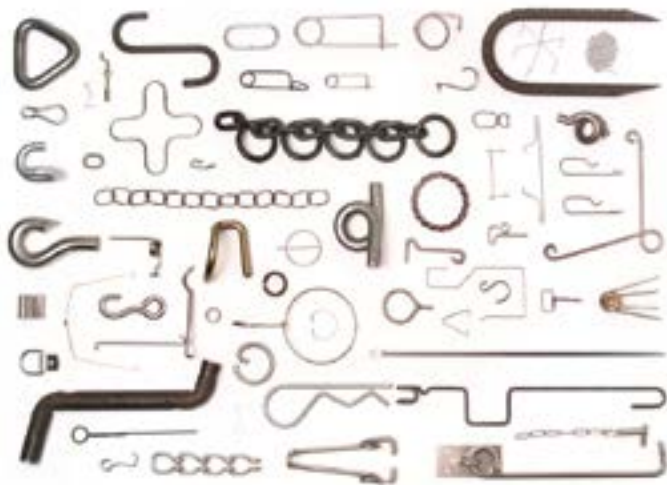

Pièces spéciales en fil :

Nous réalisons du pliage, du roulage, du filetage, de l'écrasement, du formage, du cintrage, de la soudure (par résistance, TIG, MIG) du perçage, des usinages... pour la fabrication de tout type de pièces à vos mesures du diamètre 2 à 30 mm, sur fil carré, plats, rond ou triangulaires

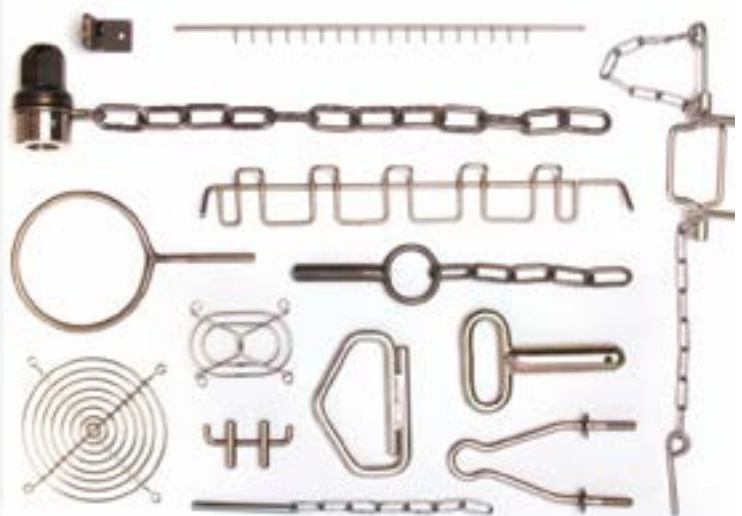

LEGEARD sas

ZI de la Madeleine
61800 TINCHEBRAY

E-mail : devis@legeard.fr

Site : www.legeard.fr



Contactez nous au

02 33 62 20 60

L'EXPERTISE AU SERVICE DES COLLECTIVITÉS

Spécialiste des machines-outils et équipements d'atelier, nous proposons la plus large gamme en France pour répondre aux besoins des collectivités, services techniques, centres de maintenance et plus encore.

Avec 15 000 références et plus de 20 ans d'expertise, nous vous accompagnons à chaque étape : conseil, installation, formation et service après-vente réactif.

Nous développons également des solutions sur mesure pour des équipements alliant qualité, performance et durabilité. Optimachines, votre partenaire de confiance pour des solutions fiables et performantes.



Travail du métal



soudure



Travail du bois



air comprimé



meuble d'atelier



équipement d'atelier



aspiration et nettoyage



+ DE 15 000 RÉFÉRENCES
DE MACHINES



Formation
& prise
en main



Service
technique
& SAV

**OPTI
MACHINES**

OPTIMACHINES

Z.A.Ravennes-les-Francis
43 avenue Albert Calmette
59910 BONDUES

E-mail : contact@optimachines.com

Site : www.optimachines.com



Contactez nous au

03 20 03 69 17

Fax : 03 20 03 77 08

MACHINES OUTILS EQUIPEMENT D'ATELIER

NOS BEST-SELLERS POUR LES COLLECTIVITÉS :
DES SOLUTIONS ÉPROUVÉES POUR VOUS !

TRAVAIL DU MÉTAL



TRAVAIL DU BOIS



SOUDURE



ÉQUIPEMENT D'ATELIER



AIR COMPRIMÉ



MOBILIER D'ATELIER



ASPIRATION ET NETTOYAGE



DÉCOUVREZ
NOS SOLUTIONS & PRODUITS
ADAPTÉS À VOS BESOIN !

WWW.OPTIMACHINES.COM

**OPTI
MACHINES**

OPTIMACHINES

Z.A. Ravennes-les-Francs
43 avenue Albert Calmette
59910 BONDUES

E-mail : contact@optimachines.com

Site : www.optimachines.com



Contactez nous au

03 20 03 69 17

Fax : 03 20 03 77 08

POSTES DE POLISSAGE CREVOISIER

Les postes universels de terminaison des gammes DSG2 et SLINE2 s'utilisent pour des opérations de polissage, d'avivage, de satinage, de lapidage, etc. Ils disposent d'une aspiration puissante et silencieuse et d'un système de filtration et de récupération de la matière précieuse.



Postes DSG2

Poste taille confort C5100



Caractéristiques techniques :

- 1 x 230 V / 50-60 Hz – 400 kg
- 750 x 1720 mm
- Moteur broche intégré 2,1 kW
- Plage de vitesse 100 à 6000 min-1
- Écran tactile
- Blocage de la broche (changement d'outils)
- Compatible à 100% avec l'ensemble de la gamme
- Coulisse de réglage : 5 positions de travail (Pas de 22.5 mm)

Poste taille compact C5100



Caractéristiques techniques :

- 1 x 230 V / 50 Hz – 200 kg
- 750 x 750 mm
- Moteur broche intégré 2,1 kW
- Plage de vitesse 100 à 6 000 min-1
- Écran tactile
- Blocage de la broche (changement d'outils)
- Nez de broche trempé et rectifié

Postes SLINE2

Poste confort C551

Caractéristiques techniques :

- 1 x 230 V / 50-60 Hz – 350 kg 750 x 1720 mm
- Moteur broche intégré 2,1 kW
- Plage de vitesse 100 à 4500 min-1 (2 sens de rotation)
- Écran tactile
- Blocage de la broche (changement d'outils)
- Nez de broche trempé et rectifié
- Serrage de l'outillage par l'avant M12



Poste court C551

Caractéristiques techniques :

- 1 x 230 V / 50-60 Hz – 300 kg 1350 x 750 mm
- Moteur broche intégré 2,1 kW
- Plage de vitesse 100 à 4500 min-1
- Écran tactile
- Blocage de la broche (changement d'outils)
- Nez de broche trempé et rectifié



Poste compact C551

Caractéristiques techniques :

- 1 x 230 V / 50-60 Hz – 215 kg 750 x 750 mm
- Moteur broche intégré 2,1 kW
- Plage de vitesse 100 à 4500 min-1
- Écran tactile
- Blocage de la broche (changement d'outils)
- Nez de broche trempé et rectifié



Moteurs

C501

La machine universelle de polissage s'utilise pour des opérations de satinage, de polissage, de lapidage et bien d'autres travaux de préparation. Disponible pour une installation sur établi ou sur poste autonome avec aspiration intégrée.

- Plaque de base alu éloxée
- Plage de vitesse 60 à 2500 min-1 / 400 à 3500 min-1

- Affichage digital de la vitesse
- Blocage de la broche (changement d'outils)
- Comptabilité des outillages Crevoisier® limitée
- Hauteur de pointe 155 mm
- Nez de broche trempé et rectifié
- Poids : env. 50 kg
- Dimensions : 685 x 517 x 480 mm



GROUPES ELECTROGENES

Groupe électrogène diesel à démarrage électrique

- Gamme : Diesel
- Fréquence (Hz) : 50
- Puissance max. (LTP) (kW) : 3,40
- Tension nominale (V) : 230
- Nombre de phase : Monophasé

2502,50 € HT

843106100



Groupe électrogène mobile

- Monophasé
- Carburant : Gaz
- Moteur professionnel Kohler
- Puissance : 3,90 kW

1430,00 € HT

969675741



Groupe électrogène avec alimentation sécurisée



- Puissance 2,70 kW
- Monophasé
- Carburant : Essence
- Moteur professionnel HONDA

969,58 € HT

707252019

Groupe électrogène à grande autonomie

- Monophasé
- Carburant : Gasoil
- Moteur professionnel KOHLER
- Puissance : 5,5 kW



10974,17 € HT

314449669

Groupe électrogène

7810,83 € HT

367250131

- Puissance max. 10 kW
- Triphasé
- Carburant : Gasoil
- Moteur professionnel Kohler



GROUPES ELECTROGENES

Groupe électrogène essence

- Puissance : 3 kW
- Monophasé
- Carburant : Essence
- Moteur professionnel KOHLER

679,25 € HT

399339844



4,10 L



6,10 L

Groupe électrogène monophasé mobile essence

- Puissance : 5.60 kW
- Monophasé
- Carburant : Essence
- Moteur professionnel HONDA

1348,75 € HT

231479484

Groupe électrogène essence

- Puissance : 1.80 kW
- Monophasé
- Carburant : Essence
- Moteur professionnel Yamaha

1576,25 € HT

611094746



4,20 L



GROUPES ELECTROGENES ET MATS D'ECLAIRAGE

Groupes électrogènes

MPI vous accompagne dans vos projets avec une large gamme de groupes électrogènes, de 6 à 2750 kVA, adaptés à tous vos besoins en énergie. Disponibles en motorisation Diesel et Gaz, nos groupes sont conformes aux normes Stage V ou Stage III pour une performance

optimale et un impact environnemental réduit. Profitez d'un large choix de motoristes réputés : Baudouin, Doosan, Perkins, Volvo, Iveco, Scania, Kubota, Honda, et bien d'autres.



Mâts d'éclairage



Idéal pour les chantiers et événements, notre mât d'éclairage est équipé de 4 projecteurs LED de 350W montés sur un mât télescopique de 9 m.

Grâce à son groupe électrogène intégré, il est totalement autonome et sa remorque routière assure une mobilité optimale.



MATERIELS PORTUAIRES ET INDUSTRIELS

273 Boulevard Jules Durand
76600 LE HAVRE
E-mail : info@mpi-sa.fr
Site : www.mpi-sa.fr



Contactez nous au

02 35 25 84 50

TONNEAUX D'ÉBAVURAGE

Tonneau d'ébavurage DIABOLO

Le tonneau d'ébavurage de type DIABOLO d'une capacité de 100 L permet d'ébavurer, de désoxyder les chants et de nettoyer les pièces dans leur intégralité jusqu'à une longueur de 650 mm.

Insonorisation, ergonomie, souplesse de travail, gain de productivité et rentabilité sont les maîtres mots du Diabolo garantissant une production 0 déchets et une finition parfaite même sur les très petites pièces évitant ainsi le meulage manuel.



DIABOLO XL

L'élément clé pour gagner en polyvalence



Le tonneau Diabolo XL repose sur un traitement par brassage des pièces avec des médias/pyramides en fonte dans une cuve rotative et permet de traiter à la fois des pièces de petites dimensions (goussets, platines) comme des pièces longues de garde-corps (longueur de cuve : 1 700 mm).

Le tout simple d'utilisation et permettant ainsi aux serruriers métalliers, d'obtenir des pièces décalaminées, ébavurer de désoxyder les chants et de casser les arêtes vives des pièces découpées au plasma ou au laser. L'objectif est d'accroître la productivité en traitant les pièces simultanément en temps masqué, cela permet donc à l'opérateur de réaliser des tâches moins fastidieuses et lui assure une ergonomie de poste.

Le Diabolo XL, intègre toutes les fonctions essentielles pour une machine efficace et rentable, avec un coût très économique : aspiration avec filtration des poussières, insonorisation, gestion de la vitesse de rotation de la cuve, et du temps de traitement ou encore la récupération des déchets.

Tonneau d'ébavurage de type XAL

Pour pièces usinées ou issues de tôlerie de grande longueur

Notre gamme de tonneau d'ébavurage de type XAL permet l'ébavurage, le rayonnage et le dégraissage à sec de pièces usinées ou issues de tôlerie de dimensions importantes pouvant aller jusqu'à 6500 mm de long.

Notre procédé de tonnelage à sec breveté et approuvé par des constructeurs aéronautiques (conforme aux normes aéronautiques comme ADET0031 d'Airbus) est extrêmement économique et respectueux de l'environnement.



Tonneau d'ébavurage PX 300

Tonneau d'ébavurage pour pièces découpées au laser, plasma et oxycoupage (jusqu'à 1400 mm de long).

Idéal pour les pièces oxycoupées, découpées au plasma ou au laser, le tonneau d'ébavurage à cuve rotative permet d'ébavurer, de décalaminer, désoxyder les chants, et dégraisser.



Matériel propre et silencieux, il apporte productivité et confort de travail grâce à un traitement économique et écologique.

Tonneau d'ébavurage MDL 400

L'atout incontournable des découpeurs thermiques

Ce tonneau d'ébavurage bien connu des découpeurs thermiques, permet d'obtenir une qualité d'ébavurage optimale sur des pièces de forte épaisseur favorisant la réduction des fumées de soudure et améliore l'accroche peinture, le tout en temps masqué.

Ce tonneau est totalement insonorisé et sans vibration et est particulièrement efficace pour l'ébavurage, le cassage d'angle, l'enlèvement d'oxyde sur les chants de plasma et la finition générale de pièces.

Doté d'une cuve ayant une capacité de charge de 600 kg, il permet ainsi de traiter les pièces de grande série



dans les meilleures conditions. L'objectif est de proposer une machine autonome, capable d'optimiser le flux de production, le tout de façon durable.

Applications de polissage à sec par tonnelage

Notre savoir-faire sur nos tonneaux d'ébavurage nous a permis de développer également des applications de polissage à sec avec très peu de rejets permettant ainsi après ébavurage d'obtenir un état de surface homogène et brillant, le tout en un temps de traitement rapide.



SPALECK INDUSTRIES

1070 Allée Henri Hugoniot
25600 BROGNARD

E-mail : contact@spaleck-industries.fr

Site : www.spk-solutions.fr



Contactez nous au

03 81 47 80 50

CISAILLE - PRESSE PLIEUSE ET POINÇONNEUSE HYDRAULIQUES



UNE GAMME COMPLÈTE
DE CISAILLES ET PRESSES PLIEUSES
COMBINÉS ou CONVENTIONNELLES

LA NOUVELLE : **Combi**GRAPH
EVOLUTION



GAGNEZ DE LA PLACE

RÉDUISEZ VOS COÛTS

DEVENEZ PLUS RÉACTIF

EXISTE EN PLUSIEURS VERSIONS :

- Capacités de coupe : 3 ou 6 mm acier
- Longueurs de coupe : 1250 / 2040 / 3040 mm
- Pressions de pliage : 50 ou 100 T
- Longueurs de pliage : 1400 / 2200 / 3200 mm
- Commande numérique 3 axes X, Y1, Y2 avec écran tactile et simulation graphique

*Dessinez,
c'est plié !*



LA NOUVELLE GAMME PLIEUSE PS : **KORPLEG**



CISAILLE ET PLIEUSE KORPLEG

- Presses plieuses multi axes X, Y1 Y2, R, Z
- Mécanique à toute épreuve
- Prise en main vraiment très rapide
- Équipement standard ultra complet
- Budget accessible et sans surprise

DES MACHINES ROBUSTES,

PUISSANTES

ET TRÈS ÉCONOMIQUES

- Une utilisation très **simple**
et **conviviale**



JC COLOMBO

845 Grande rue
38870 ST SIMEON DE BRASSIEUX
E-mail : info@jccolombo.fr
Site : www.jccolombo.fr



Contactez-nous au

04 74 78 20 28

SOLUTIONS DE RÉEMPLOI D'ÉQUIPEMENTS D'OCCASION

Chez CT INDUSTRIE,
Nous sommes convaincus qu'un avenir durable passe par l'économie circulaire.
Spécialiste du réemploi et de la valorisation d'équipements techniques d'occasion,
nous vous offrons une prestation clés en main,
de la dépose sécurisée à l'évacuation et la livraison vers nos ateliers

NOTRE MISSION :

- Réemploi de tout équipement technique d'occasion
- Prestation de dépose et de valorisation de toute installation technique
- Dépannage et fourniture éventuelle de pièces détachées

NOS SOLUTIONS :

- Valoriser chaque équipement en l'état sous forme de pièces détachées
- Déposer, valoriser toutes installations d'occasion
- Trouver une solution de réemploi en l'état ou sous forme de pièces détachées
- Rachat de toute installation d'occasion en l'état et sans garantie
- Reprise de vos stocks d'inventus ou stocks inertes.

NOUS REPRENONS VOS ANCIENS EQUIPEMENTS FAITES CONFIANCE À CT INDUSTRIE :

- Groupes électrogènes tous moteurs industriels de toutes marques et de toutes puissances
CATERPILLAR – CUMMINS – JENBACHER – PERKINS
- Tous systèmes de production et de stockage d'énergie et toutes turbines gaz et fioul
CENTRAX – SIEMENS – TUBO MECA
- Armoires et cellules électriques et tous équipements électriques d'occasion
SCHNEIDER – ABB – FLUOKIT – GRANY
- Tous systèmes à la production de froid industriel
CARRIER - TRANE – CIAT – CLIMAVENTA

ESTIMATIONS POSSIBLES SUR PHOTOS ET RÉFÉRENCES À CTINDUSTRIE@ORANGE.FR



Groupes électrogènes



Variateurs et cellules



Groupes froids



Turbines centrax



CT INDUSTRIE

2 rue Laennec
93110 ROSNY SOUS BOIS
E-mail : ctindustrie@orange.fr
Site : www.ct-industrie.com



Contactez nous au

06 03 86 59 55

CABINES DE PEINTURE

AUTOMOBILE ET INDUSTRIELLE SUR MESURE

Notre bureau d'étude vous aidera à développer le produit de vos besoins en respectant les normes en vigueur



Cabine conteneur 20 et 40 GP



Cabine rétractable



Cabine automobile



Cabine industrielle



Mur aspirant



Chaîne industrielle liquide et poudre



ET BIEN PLUS

Cabine de sablage - Aire de préparation - Laboratoire - Étuvage industriel peinture poudre et liquide - Cabine de peinture gonflable - Cabine de grenailage



DPMC PEINTURE

6 rue Emile Leconte
45140 INGRÉ

E-mail : contact@dpmc-peinture.com

Site : www.dpmc-peinture.com



Contactez-nous au

02 38 66 63 10

CABINES DE PEINTURE

Technologie standard traditionnelle modèle "comme les autres"

Cabine de peinture entièrement équipée.
Robuste et sûre, cette cabine de peinture
dispose d'une technologie standard
traditionnelle répondant au besoin du
secteur de l'automobile, des carrosseries...
Documentation, études, devis
et fabrications spéciales sur demande.

à partir de

22.000 € HT

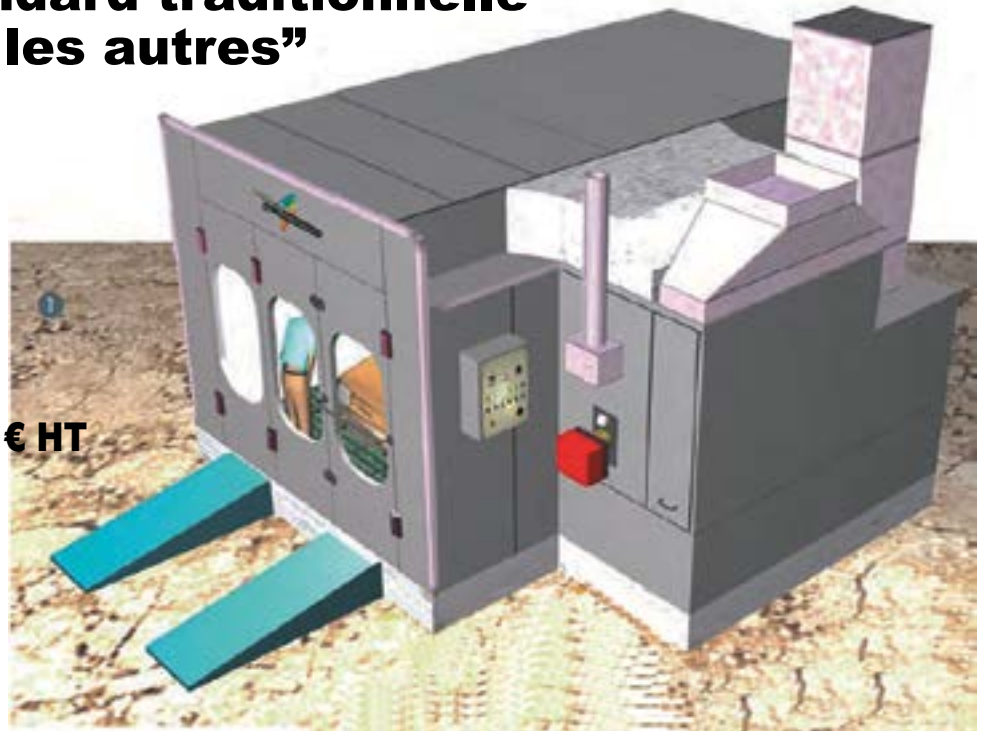

ATELIER DE CHAMPOULET

Z.A de rouval
80600 DOULLENS

E-mail : cial@europa.fr



Contactez nous au

01 69 41 06 10

CABINES DE PEINTURE



EUROPA

Cabines de peinture

Depuis
1982

CABINE DE PEINTURE BOSS REPAIR LABO
 PONCAGE AIRE DE PRÉPARATION LAVAGE



SILENCE - ÉCONOMIES - PERFORMANCES - TECHNOLOGIE - INTÉGRATION

EUROPA

Cabines de peinture

EUROPA
 Z.A de rouval
 80600 DOULLENS
 E-mail : cial@europa.fr
 Site : www.europa.fr



Contactez nous au

01 69 41 06 10

NETTOYAGE ET SERVICES AÉRIENS PAR DRONE



TRAITEMENTS

- Bâtiments (jusqu'à 120 mètres de hauteurs)
- Églises, châteaux et/ou monuments historiques
- Écoles, bâtiments municipaux ...
- Maisons, Immeubles (prestations ponctuelles ou régulières)
- Toitures (traitement des verdissures, tuiles, chéneaux, gouttières)
- Façades, Pignons, Murets (salissures, verdissures, pollutions)
- Panneaux photovoltaïques (optimisation de production d'énergie)

VOTRE PARTENAIRE DE CONFIANCE D'INSPECTION ET DE TRAITEMENT POUR VOS BÂTIMENTS

Particuliers, Professionnels, Collectivités : Nous avons la solution pour vous

Ne laissez plus le lichen (champignon blanc), la mousse et la verdure prendre possession de votre façade, toiture ou de votre mur.

Ces éléments peuvent non seulement rendre votre propriété moins attrayante esthétiquement, mais aussi causer des dommages à long terme.

En prenant des mesures préventives aujourd'hui, vous pouvez économiser de l'argent à long terme en évitant des réparations coûteuses et en préservant l'apparence de votre propriété. Contactez notre équipe d'experts en nettoyage pour un devis gratuit afin de discuter de la manière dont nous pouvons vous aider à protéger votre propriété.

Pourquoi choisir Kemidrone ?

- Efficacité : accès aux zones difficiles, nettoyage en profondeur
- Rapidité : intervention rapide, minimisation des temps d'immobilisation
- Sécurité : réduction des risques pour les travailleurs et votre toiture
- Economie : coûts inférieurs aux méthodes traditionnelles
- Innovation : drones de dernière génération pour des résultats optimaux



KEMIDRONE

6 rue d'Armaillée
75017 PARIS

E-mail : contact@kemidrone.fr

Site : www.kemidrone.com



Contactez nous au

06 67 96 92 61

SOLUTIONS ACOUSTIQUES

Nos solutions acoustiques vous aident à lutter contre la pollution sonore dans TOUS les secteurs d'activité: bâtiment, travaux publics, voirie, industrie, forage, ferroviaire, festivals, événements / loisirs...

Bâche acoustique pour clôture de chantier



- Réduction du bruit jusqu'à -25 dB
- Dimensions : 3,55 m x 2,05 m
- Poids total d'une bâche : 10kg
- Autres coloris sur demande

Rideau accordéon acoustique sur-mesure



- Permet de garder une bonne modularité des espaces tout en traitant les problématiques acoustiques
- Composition identique à nos bâches acoustiques
- Support composé d'un rail et de chariot roulant

Bâche de protection PVC sur mesure

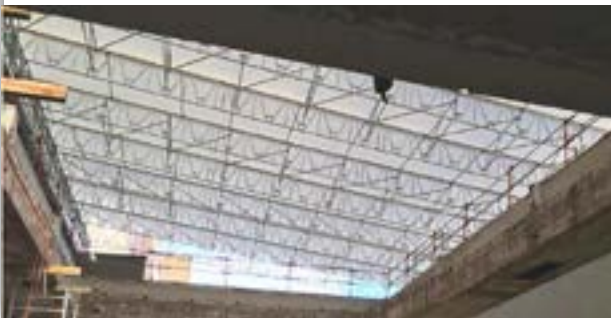

Protéger des intempéries et des poussières de chantier;
Le PVC que nous utilisons fait 680 g/m² et est certifié M2



Bâche acoustique grande surface



- Conçue pour les grandes surfaces, notamment les échafaudages
- Peut-être de grande largeur
- Résiste aux intempéries

ACOUSTEAM
GROUPE JARNIAS

ACOUSTEAM

465 chemin des longs prés
38660 LUMBIN

E-mail : contact@acousteam.fr

Site : www.acousteam.fr



Contactez nous au

06 26 93 48 39

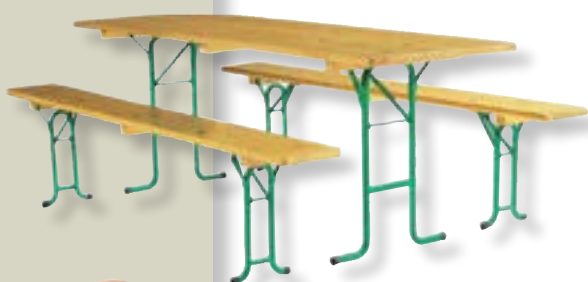

Retrouvez
plus de 200 000 produits
sur notre site :
techni-contact.com

EQUIPEMENTS POUR COLLECTIVITES

Mobilier de Collectivités	280
Affichage extérieur	294
Mobilier espaces verts	300
Matériel pour fêtes	302
Equipements restauration, hotellerie	306
Equipements sanitaires	313
Matériel d'encaissement Caisse enregistreuse	314
Aires de jeux, Sports, Loisirs	316



CHAISES ET TABLES DE COLLECTIVITES

Chaise pliante en polyéthylène

- Dimensions : H.88 x l.48 cm
- Poids : 5,1 kg
- Hauteur d'assise : 46 cm
- Matériau : assise et dossier en polyéthylène
- Coloris : gris aspect grainé
- Charge supportée : 240 kg

28,57 € HT

674041563

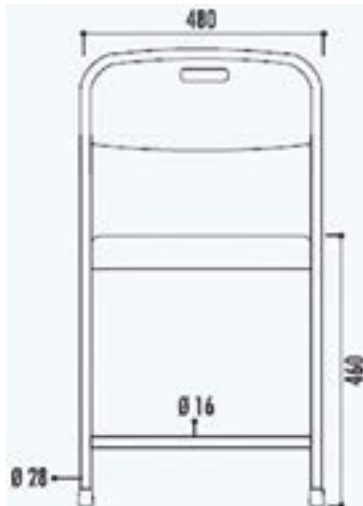

Banc pliable en polyéthylène

- Longueur : 183 cm
- Poids : 9 kg
- Plateau : polyéthylène / pieds : acier
- Charge supportée : 500 kg

43,57 € HT

356328557



- Poignée intégrée pour faciliter son transport
- Pieds pliants en acier pour un rangement facile et peu encombrant.



TABLES COLLECTIVITES

Table pliante rectangulaire

Plateau :

- Matière : Polypropylène haute densité
- Couleur : Gris moucheté
- Traité anti-UV
- Résistance à l'eau
- Epaisseur : 45 mm

Structure :

- Piètement en acier rond
- Diamètre : 28 mm
- Couleur : Gris
- 2 traverses latérales en acier rectangulaires 30 x 15 mm
- Finition peinture époxy noir



- Longueur : 200 x largeur 90 cm
- Pliante et empilable
- Matière : polyéthylène
- Piètement en acier rond Ø 28 mm
- Poids : 23 kg

83,16 € HT

339154343



87,86 € HT

605485077



- Diamètre : 1540 mm
- Charge supportée : 500 kg
- Poids : 21 kg
- Hauteur de table : 74 cm

Table pliante ronde de collectivité

Plateau :

- En polyéthylène haute densité, traité anti-UV, finition couleur gris, résistant à l'eau
- Moulé en 2 parties
- Epaisseur (mm) : 45

Structure :

- Piètement en acier rond
- 2 traverses latérales en acier rectangulaires 30 x 15 mm
- Finition peinture époxy noir
- Diamètre : 1220, 1540 ou 1800 mm

Réf.	Libellé	Type	Diamètre (mm)	Prix HT
666587303	Table ronde pliante de collectivité	Ronde	1540	120,41 €
448364579	Table ronde pliante de collectivité	Ronde	1830	233,14 €

Table de pique nique en bois

- Longueur plateau : 200 cm
- Hauteur : 75 cm
- Bois autoclave
- Sans dossier
- À poser ou À sceller

- Modèle à sceller anti-vandalisme : renfort métallique à l'intérieur des pieds rendant le sciage impossible.
- Livrée pré-montée : plateau monté et pieds montés



323,42 € HT

298123855



CHAISES COLLECTIVITES

Chaises coque en polypropylène

- Dimensions : H.78 x L.50 cm
- Hauteur d'assise : 44 cm
- Matériau : coque en polypropylène
- Assemblable



Système d'accroche

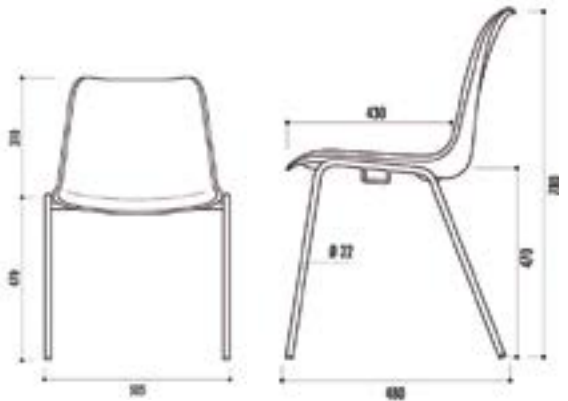

26,93 € HT

7865516
Classé M2



25,60 € HT

749906096
Chaise coque polypropylène
Classe M4

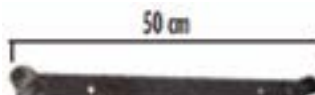

Barre Inter-rangées



Couleurs coque

 Citron n°01	 Vert n°02	 Saumon n°21	 Anthracite n°05*	 Bordeaux n°16*
 Brun n°14	 Pistache n°19	 Lavande n°17	 Gris n°12*	 Beige n°06*
 Noir n°10	 Rouge n°11	 Bleu n°15*	* en stock pour la coque M2	



TABLES COLLECTIVITES

Table de collectivité pliante et empilable



Vue de dessous

128,86 € HT

584268175

- Longueur : 120 cm
- Panneau plein
- Pieds en acier rond Ø 32
- Poids : 30 kg



Taquet d'empilage
intégré au renfort



Vérin de mise
à niveau



Chant antichoc

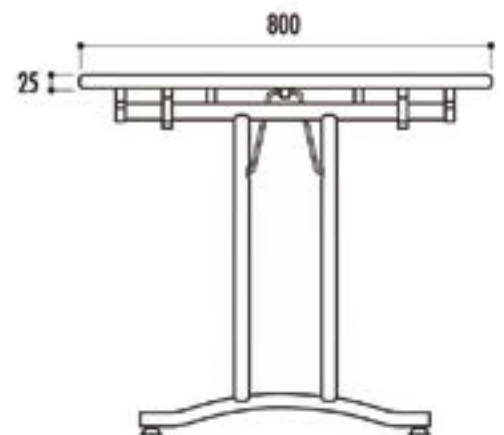
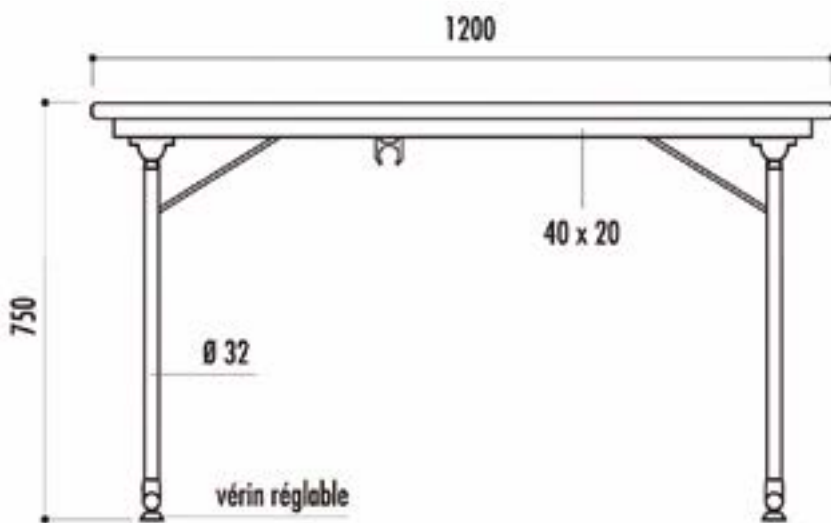

ACCESSOIRES DE BUREAU

Chariots porte-documents 3 plateaux

- Structure en tube métal laqué
- Tailles : S - M - L - XL
- Charge utile : jusqu'à 35 Kg par plateau
- 4 roulettes multidirectionnelles



- Dimensions (H x L x P) : 74 x 94 x 36 cm
- 11 classeurs par plateau
- Hauteurs entre les plateaux : - Partie haute : 20 cm - Partie basse : 33,5 cm

269,46 € HT

84555444

Taille XL - Teinte noir

- Dimensions (H x L x P) : 74 x 45 x 36 cm
- 4 classeurs par plateau.
- Hauteurs entre les plateaux : - Partie haute : 20 cm - Partie basse : 33,5 cm



226,60 € HT

6501300

Taille S - Teinte noir

- Dimensions (H x L x P) : 74 x 45 x 36 cm
- 7 classeurs par plateau.
- Hauteurs entre les plateaux : - Partie haute : 20 cm - Partie basse : 33,5 cm



240,89 € HT

56003105

Taille M - Teinte noir

- Dimensions (H x L x P) : 100 x 60 x 36 cm
- 7 classeurs par plateau
- Hauteurs entre les plateaux : - Partie haute : 39,7 cm - Partie basse : 39,7 cm



283,61 € HT

561335

Taille L- Teinte noir

Cloisons mobiles

- Cadre en aluminium
- Dimensions extérieures (H x L x P) : 170 x 76 x 44 cm
- Panneau translucide ou teinte aluminium
- Livrées par 2 avec pieds et roulettes

544,59 € HT

33888131

Panneau teinte aluminium



TABLES COLLECTIVITES

Table pliante empilable

- Longueur : 120, 160 ou 180 cm
- Poids : 22 kg
- Plateau mélaminé certifié PEFC n°10-31-1841
- Piètement acier à dégagement latéral

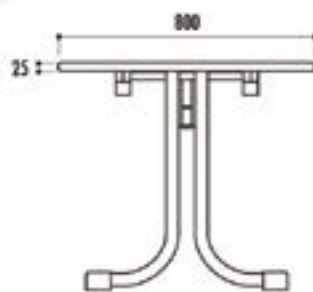
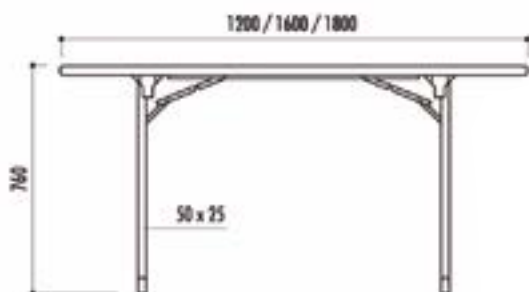

256,00 € HT

794164401



Couleurs plateau :

- Hêtre naturel
- Toile argent
- Seringa beige

Couleurs piètement :

- Couleurs piètement
- Noir
 - Gris martelé
 - Gris argent

Table ronde pliante empilable

- Diamètre : 150 cm
- Plateau mélaminé certifié PEFC n°10-31-1841
- Piètement acier à dégagement latéral
- Poids : 34 kg

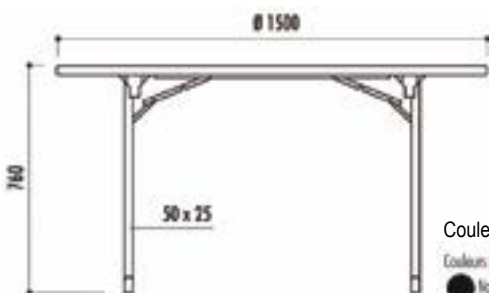

Couleurs piètement :

- Couleurs piètement
- Noir
 - Gris martelé
 - Gris argent

319,71 € HT

517089877

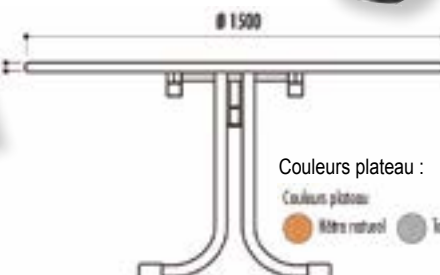

Couleurs plateau :

- Couleurs plateau
- Hêtre naturel
 - Toile argent
 - Seringa beige



MOBILIER DE BUREAUX ET DE COLLECTIVITES

Table circulaire

- Fabriquée en France
- Certifié PEFC et ISO 14001
- Plateaux ép. 25 mm
- Diamètre : Ø 100 ou 120 cm
- Hauteur : 73.50 cm



À partir de **422,58 € HT**
177239178



Siège de bureau avec accoudoirs pivotants

- Dossier fixe en résille
- Assise confortable et personnalisable
- Mécanisme basculant centré,
- Assise giratoire et réglable en hauteur (+ 7 cm)

169,58 € HT

2904874

2904874

2904874

2904874

2904874

Armoire métallique à rideaux

- Certifiée NF, ISO 9001 et ISO 14001
- 4 tablettes + rails
- Garantie : 5 ans
- Longueur : 100 ou 120 cm
- Hauteur : 198 cm



À partir de **543,58 € HT**
805926067

805926067

Bureau de travail

À partir de **474,83 € HT**
652824584

- Fabriqué en France
- Plateau en mélaminé
- Structure métallique
- 4 roulettes dont 2 avec freins
- Charge maxi : 30 kg
- L 90 x P 50 x H 81 cm



Cloison acoustique

- Dimensions : de 120 x 80 à 160 x 120 cm
- Épaisseur : 47 mm
- Acoustique

457,42 € HT

120602772



GRILLES D'EXPOSITION



- 3 grilles en acier
- Assemblage par clips fournis
- Hauteur totale : 2000 mm
- Largeur : 1000 mm
- Tube rond : Ø 25 mm
- Poids : 12 kg/grille



2,26 € HT

159924646
Clip d'assemblage

7,86 € HT

294946248
Pied - 1 coude

Chariots pour grilles d'exposition

- Armature en tubes carrés en acier 40 x 40 mm
- Finition peinture au four coloris vert RAL 6005
- 4 roues pivotantes Ø 125 mm dont 2 avec freins

- Armature en tubes carrés en acier 40 x 40 mm
- Finition peinture au four coloris vert RAL 6005
- 4 roues pivotantes Ø 125 mm dont 2 avec frein



379,00 € HT

519760337
Chariot 12 grilles
Dimensions : L.1000 x H. 1190 mm



495,86 € HT

423760520
Chariot 24 grilles
Livré monté



Dimensions : L.1500 x H. 1190 mm



ARMOIRES - VESTIAIRES

Armoire de collecte du linge

- 1, 5, 10 ou 20 portes
- Largeur : 420 ou 810 mm
- Profondeur 500 mm
- Sur pieds ou sur socle

À partir de **602,72 € HT**
117887498



Armoire de distribution du linge

- 1, 5, 10 ou 20 portes
- Largeur : 420 ou 810 mm
- Profondeur 500 mm
- Sur pieds ou sur socle

À partir de **913,99 € HT**
236521694



Vestiaire séchant avec aération forcée avec séchage

- Concept AFS
- Capacité de séchage : 30 L d'eau par jour
- Temps de séchage courts



À partir de **592,82 € HT**
621222255



Vestiaire de pompier

- 2 ou 4 personnes
- Hauteur : 1850 mm
- 2 ou 4 supports pour casques repliables
- Portes en acier

À partir de **913,99 € HT**
464159478



CABINES ET CASIERS POUR COLLECTIVITES

Conception et fourniture de cabines et casiers à votre image



Votre devis en quelques clics sur notre site internet
www.cloiso-compact.com

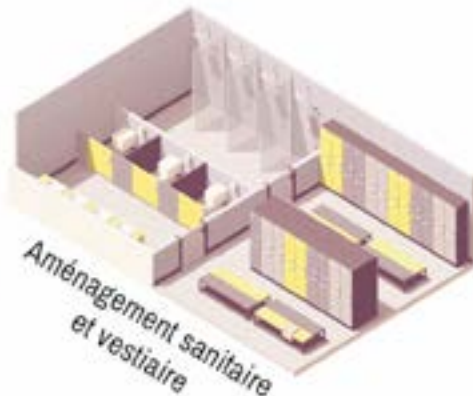

NEMAXCO

3 allée Louis Lumière
54550 PONT-SAINT-VINCENT
E-mail : contact@nemaxco.com
Site : www.cloiso-compact.com



Contactez nous au

05 31 60 61 61

ARMOIRES - VESTIAIRES



Armoires vestiaires métalliques

À partir de **568,80 € HT**

328569564

- 1, 2, 3 ou 4 portes
- Largeur : 300 à 1200 mm
- Hauteur : 1800 ou 1850 mm
- Sur pieds ou sur socle

À partir de **510,45 € HT**

681824557

- 4 tablettes et 3 crochets
- Largeur : 610 ou 810 mm
- Hauteur : 1800 ou 1850 mm
- Profondeur 500 mm
- Sur pieds ou sur socle



Armoire vestiaire avec portes fixes



Armoire vestiaire avec portes en continu

- 1, 2, 3 ou 4 portes
- Largeur : 300, 400, 600 ou 800 mm
- Hauteur : 1980 mm
- Portes en acier à paroi simple
- Sur pieds

À partir de **734,40 € HT**

418384792

À partir de **802,80 € HT**

116723937

- Largeur : 420 ou 820 mm
- Profondeur : 510 ou 510/825 mm
- Hauteur : 1800 ou 2090 mm
- Sur socle ou sur banc intégré



CASIERS VESTIAIRES EN ACIER PEINT

Vestiaire 4 casiers (1 colonne)

- Largeur : 250, 300 ou 400 mm
- Hauteur : 1800 mm
- Profondeur : 500 mm
- Serrures chromées de cylindre avec deux clés

135,46 € HT

327976679



Vestiaire 8 casiers (2 colonnes)

- Largeur : 500, 600 ou 800 mm
- Hauteur : 1800 mm
- Profondeur : 500 mm
- Serrures chromées de cylindre avec deux clés

252,97 € HT

837374927



Vestiaire 12 casiers (3 colonnes)

- Largeur : 750, 900 ou 1200 mm
- Hauteur : 1800 mm
- Profondeur : 500 mm
- Serrures chromées de cylindre avec deux clés

370,46 € HT

117687399

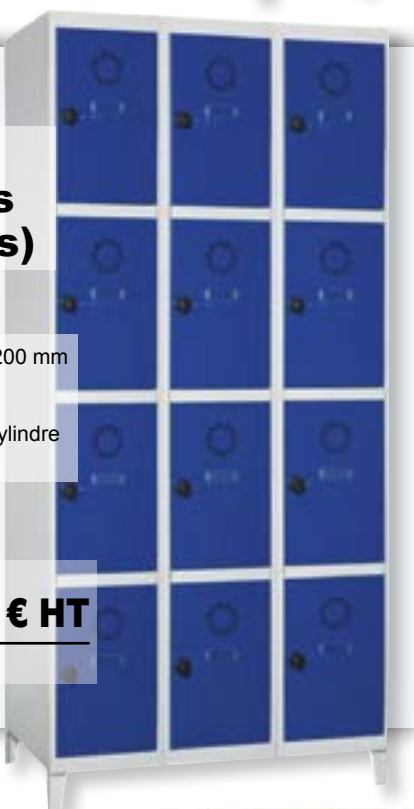

Vestiaire 16 casiers (4 colonnes)

- Largeur : 1000 ou 1200 mm
- Hauteur : 1800 mm
- Profondeur : 500 mm
- Serrures chromées de cylindre avec deux clés

487,97 € HT

612976844



Nuancier : Coloris à préciser
lors de la commande

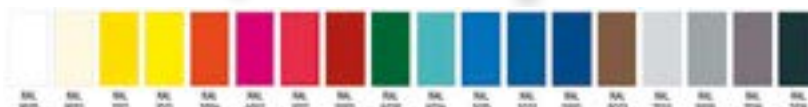

MEUBLES SCOLAIRES

Meuble à dessins

- 16 cases
- Bois mélaminé ép. 19 mm.
- (L x P) : 750 x 600 mm
- Sur patins
- Livré monté



À partir de **557,75 € HT**

135988382

Claustra acoustique

- Panneau de particules et parement perforé ép. 41 mm
- Ame de la cloison en laine minérale
- Dimensions (LxH) : 80 / 120 x 160 cm
- Coloris : hêtre ou seringua
- Pieds acier



À partir de **1013,59 € HT**

279144

Siège de réunion 4 pieds arceau



À partir de **97,78 € HT**

6899316

- Taille 6
- Coque bois en hêtre multiplis ép. 10 mm
- 4 pieds arceau
- Livré monté

Table scolaire pupitre

- Tailles : 4, 5, et 6.
- Structure monobloc tube Ø 30 mm sur vérins de réglage.
- Plateau en mélaminé ép. 19 mm ou stratifié ép. 22 mm
- Dimensions : 700 x 500 mm ou 1300 x 500 mm
- Livré monté



À partir de **258,92 € HT**

202432591

Tableau scolaire triptyque

- Surface acier émaillé vert ou blanc
- Vert (écriture à la craie), blanc (écriture au feutre)
- Encadrement en aluminium anodisé
- 4 dimensions disponibles

À partir de **694,26 € HT**

935948394



Armoire de rangement scolaire

- 2 portes battantes
- Ouverture des portes à 250°
- Structure en mélaminé ép. 19 mm
- Chants ABS
- Fermeture à clé
- Livré monté

À partir de **523,17 € HT**

377018889



ARMOIRES - VESTIAIRES SECHANT AVEC AERATION FORCEE



À partir de **711,38** € HT
888466221

- Concept d'aération forcée (AF)
- Temps de séchage : 6 à 14 heures
- Température ambiante doit s'élever à 20 °C
- Humidité relative de l'air d'env. 50 %



À partir de **1402,40** € HT
417862217



Couleurs de corps et de porte :
Nuancier : (coloris à préciser lors de la commande)



VITRINES EXTERIEURES



Vitrine d'affichage extérieur simple face aluminium

216,00 € HT

177791136

- Format : de 2 à 9 A4
- Simple face
- Porte battante
- Cadre : aluminium anodisé argent ou peint
- Fixation : murale ou sur poteaux

Réf. TC	Libellé	Dimensions (H x l) mm	Capacité	Vitrage	Finition	Prix HT
181799419	Vitrine d'affichage	400 x 550	2 x A4	Plexichocs	Anodisée	147,00 €
164357271	Vitrine d'affichage	750 x 550	4 x A4	Plexichocs	Anodisée	177,00 €
177791136	Vitrine d'affichage	750 x 750	6 x A4	Plexichocs	Anodisée	216,00 €
822623047	Vitrine d'affichage	1050 x 750	9 x A4	Plexichocs	Anodisée	252,00 €
340100293	Vitrine d'affichage	400 x 550	2 x A4	Plexichocs	Peinte	172,00 €
968916092	Vitrine d'affichage	750 x 550	4 x A4	Plexichocs	Peinte	207,00 €
524179880	Vitrine d'affichage	750 x 750	6 x A4	Plexichocs	Peinte	252,00 €
416102664	Vitrine d'affichage	1050 x 750	9 x A4	Plexichocs	Peinte	293,00 €

Poteaux initiaux scellement direct (Hauteur : 2600 mm)



- 2 poteaux 60 x 40 mm en aluminium anodisé argent ou peint, livrés avec 4 pattes de fixation en inox brossé
- Fixation sur platines ou en scellement direct



200,00 € HT

996652476

Vitrine extérieure à double battant



424,00 € HT

39736899

- Format : 8 ou 18 A4
- Simple face
- Porte double battant
- Cadre : aluminium anodisé argent ou peint
- Fixation : murale ou sur poteaux

GAMME DE COULEURS VALABLE SUR TOUTE LA PAGE



Autres RALS, nous consulter.



Contactez nous au

01 84 19 58 38

MOBILIERS POUR EXPOSITIONS ET INFORMATIONS EN EXTERIEUR

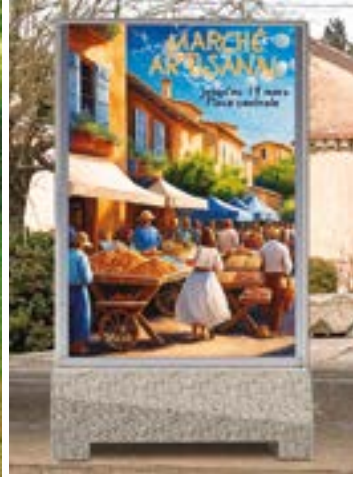

NOUVEAUTÉ !
MOBILIERS GAÏA

L'UNION PARFAITE DU
GRANITE ET DE L'INOX

Exclusivité ©SPIRITEXPO
Fabricant concepteur
Modèles déposés



MOBILIERS AUTOPORTANTS CONÇUS POUR L'EXTÉRIEUR
LOCATION OU ACHAT CLÉ EN MAINS

SÉCURITÉ - QUALITÉ - DURABILITÉ - ECOCONCEPTION



**CONCEPTEUR
& FABRICANT**

**N°1
DEPUIS
2007**

Structures inox, soudées, lestage intégré,
pieds réglables, visuels rigides indépendants...

SPRIT EXPO
FABRICANT CONCEPTEUR

SPRIT EXPO

ACTIPARC NORD
01990 CHANEINS

E-mail : contact@spiritexpo.fr

Site : www.spiritexpo.fr



Contactez nous au

04 78 55 93 17

VITRINE AFFICHAGE BOIS

Panneau d'affichage bois

- Dimensions (H x L) : 800 x 1200 ou 1000 x 1400 mm
- Fond tôle magnétique sur PVC blanc 10 mm
- Pin traité autoclave classe 4
- Norme Iso 14001
- Poteaux ronds section Ø125 mm
- A sceller



861,54 € HT

711620138

Dimensions : 1200 x 800 mm
 Modèle : CTBX ép. 18 mm ou PVC blanc ép. 13 mm
 Norme Iso 14001
 Pin traité autoclave classe 4
 Poteaux carrés section 120 x 120 mm

À partir de **1426,15 € HT**
 2861225

Panneau d'affichage bois forêt

- Hauteur : 1300 mm
- Forme arbre
- Épaisseur 10 mm
- Norme Iso 14001
- Panneau inséré dans mât section 95 x 95 mm
- Livré monté

243,08 € HT

77805910



Planimètre	Classic avec bandeau supérieur	Prix HT	Créative sans bandeau	Prix HT	Planimètre	Créative avec bandeau	Prix HT
vitrine bois recto 1000 X 1200 mm	467019793	1 520,00 €	115701175	1 180,00 €	Vitrine affichage bois 800 x 1200 mm	2861225	1 426,15 €
vitrine bois recto 1000 X 1400 mm	180535839	1 703,08 €	991179843	1 346,15 €	Vitrine affichage bois 1000 x 1400 mm	82602372	1 592,31 €
vitrine bois recto/verso 1000 X 1200 mm	152203080	2 200,00 €	36507894	1 860,00 €	Vitrine affichage bois 800 x 1200 mm	778710029	2 106,15 €
vitrine bois recto/verso 1000 X 1400 mm	6588674	2 486,15 €	601768757	2 129,23 €	Vitrine affichage bois 1000 x 1400 mm	290343592	2 375,38 €



687,69 € HT

675762932



Vitrine d'affichage en bois

- Dimensions (L x H) :
 700 x 740 mm
 730 x 1000 mm
 1000 x 1150 mm
- Fond tôle blanc magnétique sur P.V.C blanc 10 mm
- Pin traité autoclave classe 4
- Encadrement section 46 x 46 mm
- Forme : ouvrante ou soulevante
- Charnière inox

Réf.	Libellé	Dimensions mm	Nombre de formats A4	Système d'ouverture	Prix HT
675762932	Vitrine d'affichage en bois	H 740 x L 700	6	Ouvrante	687,69 €
845868275	Vitrine d'affichage en bois	H 1000 x L 730	8	Ouvrante	726,15 €
927888493	Vitrine d'affichage en bois	H 1150 x L 1000	15	Ouvrante	776,92 €
627839482	Vitrine d'affichage en bois	H 1000 x L 1570	21	Soulevante	829,23 €



MOBILIER EN BOIS POUR AMENAGEMENT URBAIN

Panneau directionnel en bois gravé



- Support bois traité autoclave classe 4
- Épaisseur 28 mm
- Gravée en creux
- Fournie avec 2 vis inox

À partir de **49,23 € HT**

595436582
Dimensions : 145 x 550 mm
(Le prix ne comprend pas le mât de bois)

Pupitre d'informations en bois Avec fond PVC blanc



- Pin traité autoclave classe 4
- Piètement bois section 120 x 120 ou 145 x 145 mm
- A sceller
- Hauteur panneau : 300, 400, 600, 800 et 1000 mm
- Largeur panneau : 300, 400, 600, 900, 1400 mm

À partir de **289,23 € HT**

829662159

Poubelle ronde tri sélectif en bois

- Hauteur hors-sol 1000 mm
- Contenance : 100 L
- Pin traité autoclave classe 4
- Couvercle en compact avec motif gravé
- Arceau amovible pour enlèvement du sac
- 2 ou 3 corbeilles
- Rayon extérieur : 500 mm
- Livré avec le mât

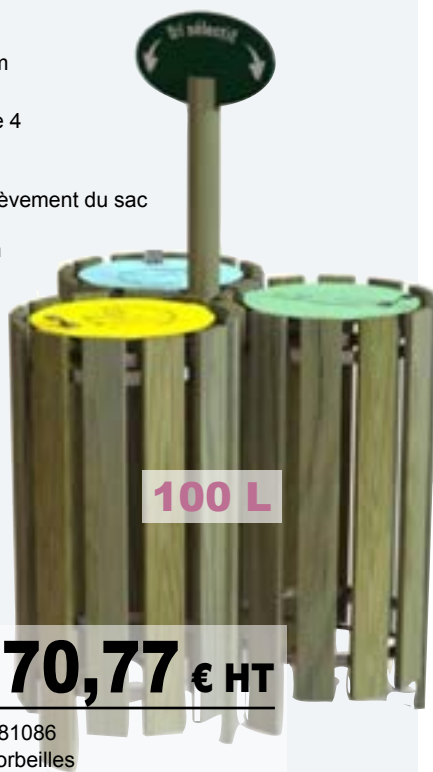

100 L

À partir de **970,77 € HT**

19381086
3 Corbeilles

Cache conteneurs en lattes de bois



À partir de **156,92 € HT**

362376377

- Support bois traité autoclave classe 4
- Épaisseur 28 mm
- Gravée en creux
- Fournie avec 2 vis inox



TABLES DE PIQUE-NIQUE

Table de pique-nique carrée

- Longueur plateau : 126 cm
- Poids : 230 kg
- Bois autoclave
- Sans dossier
- Livrée pré-montée
- À poser



1338,14 € HT

63510369

Table de pique-nique bois autoclave

Disponible en 2 modèles : avec ou sans dossiers

564,71 € HT

44121850

Table pique-nique avec dossier



- Longueur plateau : 200 cm
- Poids : 124 kg
- Bois autoclave résineux non verni
- Avec ou sans dossier haut
- À sceller



TABLES DE PIQUE-NIQUE

Table de pique-nique bois

- Longueur plateau : 200 cm
- Poids : 107 kg
- Bois autoclave
- Sans dossier
- À poser ou à sceller
- Livrée pré-montée : plateau monté et pieds montés



323,42 € HT

298123855



482,00 € HT

22597722

Table de pique-nique autoclave

- Longueur plateau : 176 cm
- Bois autoclave
- Sans dossier
- Fourni semi-monté
- À poser

Table de pique-nique bois exotique

- Longueur plateau : 180 cm
- Bois de Guinée
- Sans dossier
- Fourni semi-monté
- À poser



803,00 € HT

398220709



CORBEILLES BOIS

Corbeille carrée bois

- Capacité : 80 L
- Poids : 34 kg
- Bois autoclave
- Dimensions : H. 900 x l. 480 mm
- Fixation par pattes de scellement (fournies)

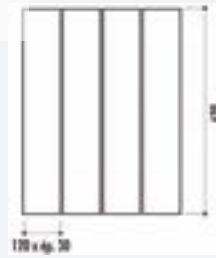
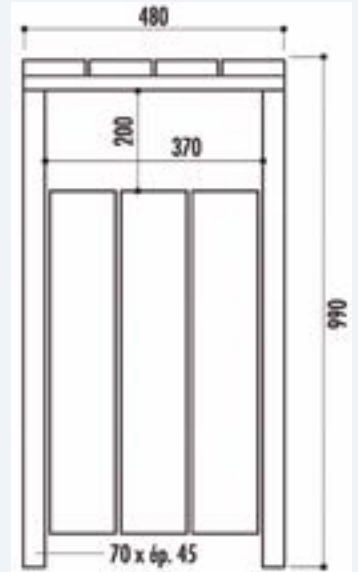

80 L

343,67 € HT

371581665
Pin traité

Corbeilles d'extérieur en bois

- Capacité : 47 L
- Poids : 20 kg
- Lames bois exotique ou pin traité
- Dimensions: H. 752 mm - Ø 356 mm
- Fixation par chevillage

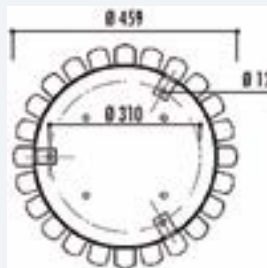
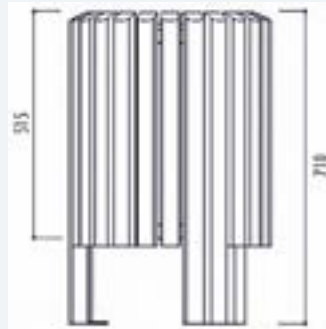

47 L

47 L

330,91 € HT

232345053
Corbeille en bois exotique avec seau

283,64 € HT

173614858
Corbeille en pin traité



TABLES ET TRANSPORT DE CHAISES

Chariot transport tables rectangulaires



- Structure en acier 40 x 40 mm
- Capacité : 10 à 18 tables
- Longueur : 1800 mm
- 4 roues Ø 125 mm dont 2 avec freins
- Poids : 23 kg

372,29 € HT

310796649



Table et banc brasserie pliants

À partir de **130,29 € HT**

813643747



- Longueur : 220 cm
- Pliants et empilables
- Pin massif finition poncée et vernis naturel
- Pieds en acier rond Ø 25 mm
- Capacité : 4 personnes en moyenne
- Poids : 12 kg

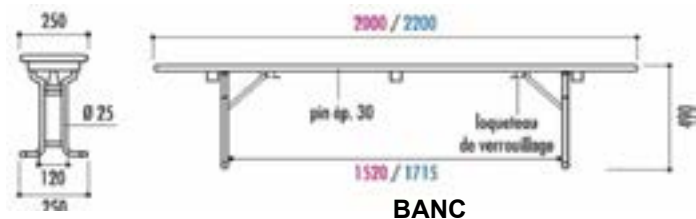
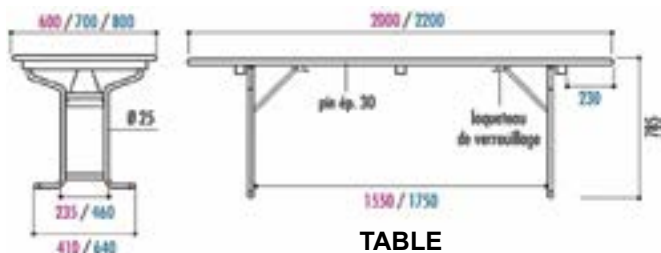

Réf.	Libellé	Dimensions Table (L x l) cm	Prix HT
813643747	Table pliante seule	220 x 60	130,29 €
15706494	Table pliante seule	220 x 70	148,57 €
477395629	Table pliante seule	220 x 80	166,14 €
784723407	Table pliante seule	220 x 60	140,57 €
136525986	Table pliante seule	220 x 70	163,00 €
78135409	Table pliante seule	220 x 80	176,14 €

Réf.	Libellé	Dimensions Table (H x l) cm	Dimensions Banc (L x l) cm	Prix HT
825537328	Ensemble 1 table et 2 bancs	78,5 x 70	200 x 25	277,43 €
419144193	Ensemble 1 table et 2 bancs	78,5 x 80	200 x 25	295,00 €



BARBECUE POUR COLLECTIVITES

BARBECUE « ARYELYS » DOUBLE ET SIMPLE FEU DESTINÉ AUX ESPACE PUBLICS

**Convivial, efficace, robuste,
esthétique...
Facilité d'entretien, usage
continu, repose grille
personnelle,
risque incendie périphérique
limité, indémontable,
submersible
(zone inondable).**

- Structure en acier, épaisseur 5 mm pour le cadre et 10 mm pour le foyer,
- Grille INOX 304L (40 x 70 cm),
- Collecteur de cendres,
- Cloison de foyer (selon modèle),
- Évacuation d'eau,
- Poignée de levage anti-pince doigts,
- Façade pare chaleur (captage jus),
- Support grille personnelle,
- Ventilation naturelle,
- Tablette de service en pierre reconstituée pleine masse avec agrégats naturels, épaisseur 8 cm, « Pierre Froide »,
- Support extincteur,
- Finition Acier Peint (peinture haute température noir, 550°, hors zone alimentaire) ou Acier Brut,
- Emprise au sol : Simple Feu : 0.60 x 1.60 m ; Double Feu 1.00 x 1.60 m.



« ARYELYS » PLATEAU PARE-FEU COMPLET ACIER PEINT (double feu), réf. AP3
« ARYELYS » PLATEAU PARE-FEU COMPLET ACIER BRUT (double feu), réf. AC3



« ARYELYS » SOLO ACIER PEINT (simple feu), réf. AP16
« ARYELYS » SOLO ACIER BRUT (simple feu), réf. AC16



« ARYELYS » PLATEAU ACIER PEINT (double feu), réf. AP1
« ARYELYS » PLATEAU ACIER BRUT (double feu), réf. AC1

OPTIONS :

- Raclette et peigne de grille,
- Découpe laser personnalisée,
- Kit Pare-Feu – Cloison et Couvertine.



RACLETTE
ET PEIGNE
DE GRILLE, réf. OP1



« ARYELYS » DEMI-LUNE ACIER PEINT (double feu), réf. AP12
« ARYELYS » DEMI-LUNE ACIER BRUT (double feu), réf. AC12



CREAT'AIRE

156 rue Nationale
72000 LE MANS

E-mail : contact@creat-aire.fr

Site : www.creat-aire.fr



Contactez nous au

02 72 91 55 87

PODIUMS MOBILES

Constructeur de podiums mobiles depuis 1994, notre société n'a cessé d'améliorer ses produits de scènes.

De 36 m² jusqu'à 60 m² sur un châssis de 3,5T, nous développons nos produits sur des axes de confort « utilisateur ». C'est-à-dire que nous recherchons en permanence le meilleur rapport entre technique, temps de montage, facilité et prix.

Les points forts de nos scènes mobiles sont leurs :

- Options,
- Réversibilité,
- Capacité d'accroche en toiture de 680 à 2680 Kg,
- Possibilité de montage manuel, hydro-électrique ou hydraulique,
- Temps de montage réduit à moins d'1 heure,
- Finition de toit bâché ou toit fibré,
- Hauteur du sol au plancher de 90 cm à 170 cm,
- Hauteur du plancher au toit de 4 m standard ou 5 m en version+,
- Possibilité de différentes configurations.
- Ouverture assistée des ailes de toit



NOUS FABRIQUONS ÉGALEMENT DES GRADINS DÉMONTABLES, GRADIN MOBILE, PRATICABLE, CRASH BARRIÈRE. TOUS NOS PRODUITS SONT MADE IN FRANCE À 100%

CONTACTEZ-NOUS POUR ESTIMER VOTRE MODÈLE.

MOV'IN 36

- Plateau 6 m x 6 m
- Clearance 3/4 m
- Hauteur plateau 90 cm
- Montage manuel ou hydro-électrique



MOV'IN 48

- Plateau 8 m x 6 m
- Hauteur plateau 90 cm
- Clearance 3/4 m
- Montage manuel ou hydro-électrique



MOV'IN 48+



- Plateau 8 m x 6 m
- Hauteur plateau 170 cm
- Clearance 4/5 m
- Montage hydraulique

MOV'IN 60+

- Plateau 9 m x 6 m
- Clearance 4/5 m
- Hauteur plateau 170 cm
- Montage hydraulique



MOVING STAGE
GUILLET GROUPE

MOVING STAGE

2 rue Jean BUGATTI
67120 DUPPIGHEIM

E-mail : contact@movingstage.fr

Site : www.movingstage.fr



Contactez nous au

03 88 48 21 80

Fax : 03 88 49 13 48

PODIUM MODULABLE

Podium modulable

- Structure en acier galvanisé
- Pieds réglable en hauteur de 67 à 120 cm
- 4 anneaux carrés soudés

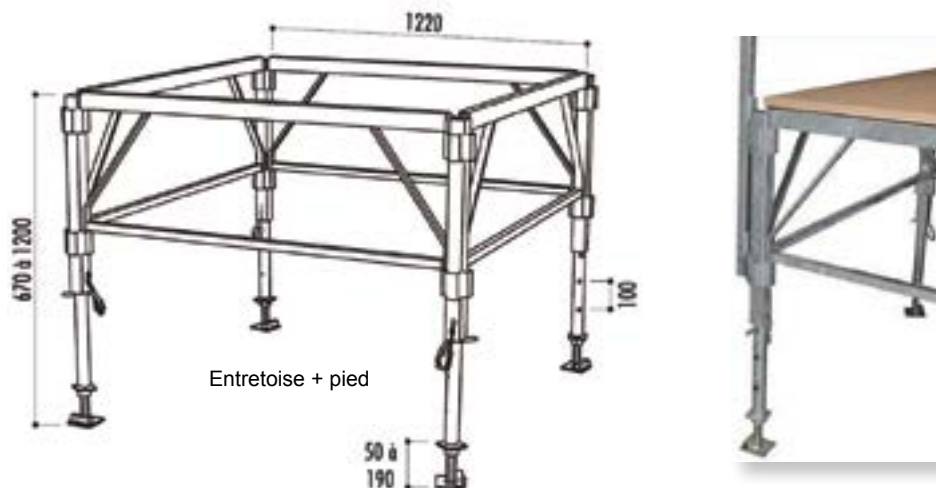

Différents formats sont disponibles.



À partir de **3081,57 € HT**

824404459
Podium Modulable
366 x 244 cm



1650,29 € HT

24544417
Chariot de transport



Réf. TC	Libellé	Dimensions (L x l) cm	Prix HT
824404459	Podium	366 x 244	3 081,57 €
159747006	Podium	488 x 244	3 797,14 €
278408582	Podium	610 x 366	6 121,57 €
870330429	Podium	610 x 610	9 339,43 €
435124277	Podium	732 x 366	7 122,43 €
776084645	Podium	732 x 610	10 886,29 €
675389359	Podium	854 x 488	10 269,86 €
528642892	Podium	976 x 488	11 539,57 €
506094071	Podium	976 x 976	21 300,43 €
341708574	Podium	1220 x 854	23 061,71 €



PLANCHER DE BAL

Plancher de bal modulable

- Structure galvanisée à chaud
- Poids : 351 kg
- Utilisation intérieure ou extérieure (sous abri)
- Facile et rapide à installer et démonter
- Constitué d'éléments de 1,2 x 1,2 cm
- Démontable

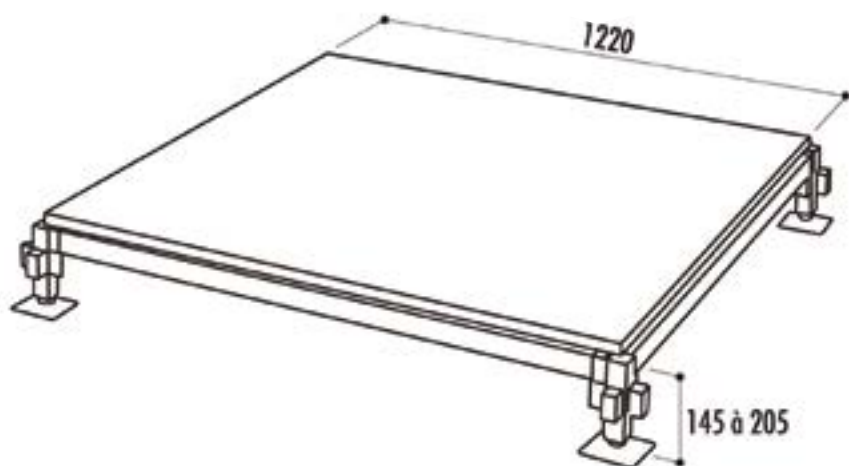

À partir de **2216,71 € HT**
253190922
366 x 366 cm

Réf.	Dimensions en cm	Nombre de pieds	Nombre d'entretoises	Nombre de planchers	Prix HT
253190922	366 x 366	16	24	9	2 216,71 €
837601867	488 x 488	25	40	16	3 801,86 €
654467547	610 x 488	30	49	20	4 701,14 €
771963023	610 x 610	36	60	25	5 813,43 €
228530599	732 x 732	49	84	36	8 251,71 €
363826269	854 x 854	64	112	49	11 116,14 €
441137493	976 x 976	81	144	64	14 407,29 €
96800643	1098 x 1098	100	180	81	18 124,86 €
99749620	854 x 488	40	67	28	6 499,29 €



MATERIEL POUR LES HOTELS

Poteau d'accueil doré pour guide files

- Acier
- Finition : Dorée
- Hauteur : 95 cm
- Ø poteau : 31 cm
- Ø base : 31 cm
- Poids : 10,3 kg
- Coloris cordes tressées : Rouge, Bleu, Noir, Bronze, Blanc

96,42 € HT

98997288

Options :

- Cordes tressées pour poteau classique
- Porte-affiches pour poteau classique

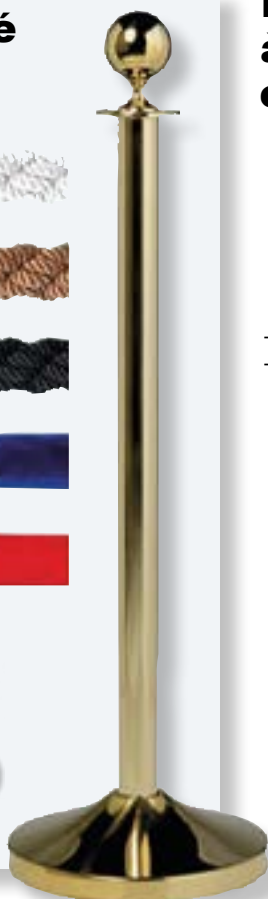

Pupitres à menus classer

- Format visuel : A4 (x2)
- Dimensions : 470 x 1147 x 250 mm

76,27 € HT

Métallique : 9267317
Acrylique : 631241116



Porte menu LED

- Format 4 x A4
- Matière : Acier
- Dimensions : 69,7 x 53 x 6,4 cm
- Poids : 8,7 kg
- Coloris : Marron - Teck

240,00 € HT

328577969



Poteau de guidage avec cadre

270,00 € HT

Argent : 79535714
Doré : 937250844

- Hauteur : 144 cm
- Longueur : 42 cm
- Largeur : 32 cm
- Diamètre poteau : 50 mm
- Condition de vente : lot de 2



Porte valise pour chambres d'hôtels

- Structure en bois massif
- Lanières noires démontables en PVC
- Avec ou sans dossier
- Dimensions : 48 x 48 x H 58 /53 cm
- Nuancier : Noyer foncé ou Naturel



184,57 € HT

216013061



CHARIOTS BAGAGES POUR HOTEL

Chariot à bagages Premium pour hôtel



- Dimensions plateau : 60 x 79 cm
- Hauteur : 182 cm
- Structure en laiton poli ou en acier brossé



3636,67 € HT

852832945 : en acier brossé
617229521 : en laiton poli

Chariot à bagages pliable

- Structure tubulaire d'un diamètre de 3 cm
- Finitions en acier ou laiton poli
- Deux roues pneumatiques
- Utilisation : intérieur et extérieur

SUR DEVIS

927594875



Chariot à bagages avec porte-cintre

1201,95 € HT

742858389

- Dimensions plateau : 51 x 81 cm
- Hauteur : 175 cm
- Structure en métal peint
- Plateau à bagage en bois aggloméré
- Utilisation en intérieur



Chariot à bagages grande capacité

- Dimensions plateau : 60 x 97 cm
- Hauteur : 175 cm
- Structure rectangulaire en acier
- Utilisation intérieur et extérieur

2445,22 € HT

324125391



MATERIEL REFRIGERE

Armoire positive avec une seule porte

- Dimensions (L x P x H) : 685 x 800 x 2110 mm
- Température de - 5 / +5 °C
- Capacité : 610 L
- Puissance : 260 W

1743,92 € HT

561235007



Armoire négative économique à double porte

- Dimensions (L x P x H) : 1200 x 745 x 1950 mm
- Matière : Inox
- Température De -22 / - 17 °C
- Capacité : 900 L
- Puissance : 750 W

2813,46 € HT

893021416



Meuble compact positif 2 portes

1086,46 € HT

825106377

- Dimensions (L x P x H) : 900 x 700 x 880 mm
- Température : De + 2 / + 8 °C
- Capacité : 300 L
- Gaz réfrigérant : R134a
- Puissance : 250 W



Vitrine réfrigérée murale ouverte

- Longueur totale : de 705 à 1955 mm
- Température : +2° à +4°C

2178,46 € HT

149098809



Vitrine de comptoir réfrigérée

- Dimensions (L x P x H) : 750 x 560 x 680 mm
- Température (°C) : +0°C/+8°C
- Capacité : 110 - 130 L
- Température ambiante : +38 °C
- Puissance : 218 W

1106,77 € HT

859873493



MATERIEL POUR HOTELLERIE ET RESTAURATION

EQUIPEMENT DIRECT s'appuie sur un savoir-faire réel auprès des hôteliers, restaurateurs et collectivités pour vous proposer un large choix de matériel de restauration, équipements pour l'hôtellerie et les traiteurs mais également pour tous les commerces et métiers de bouche.

Armoire réfrigérée positive ventilée PRO



1200 L

~~2159 € HT~~

CC663

1199 € HT

- 2 portes GN 2/1, blanche,
- 600 W, 220 V – MONO
- Dimensions : 2000 (H) x 1340 (L) x 815(P) mm

Cellule de refroidissement mixte



~~4159 € HT~~

BFC5

2199 € HT

- 5 niveaux GN 1/1 ou 600 x 400 – inox

Four mixte 5 niveaux GN 1/1



~~6861 € HT~~

NMTE5XW-R

5214 € HT

- Dimensions : 600 x 400 mm
- + Lavage auto + vapeur par injection, ferrage à droite
- Vendu avec installation, raccordement et mise en service inclus

Table inox réfrigérée positive



368 L

~~1349 € HT~~

G622

899 € HT

- 3 portes, 235 W, 220 V – MONO
- Dimensions : 880 (H) x 1370 (L) x 700 (P) mm

Friteuse GAZ double



2 x 8 L

~~2699 € HT~~

GL907

1754 € HT

- 13 600 W, GAZ
- Dimensions : 280 (H) x 600 (L) x 600 (P) mm.
- Capacité de friture max. : Jusqu'à 10 kg/h.

Coupe-légumes électrique multi-fonctions

~~909 € HT~~

CH423



590 € HT

- Accessoires inclus, à poser,
- 550 W, 220 V – MONO
- Fonctions multiples : Livré avec 5 disques pour trancher, râper et couper en dés divers ingrédients.



MATERIEL DE CUISINE

Arrière bar vitré réfrigéré 1 porte

- Dimensions (L x P x H) :
600 x 510 x 900 mm
- Puissance : 180 W

499,00 € HT

882060074

135 L



Machine à glaçons professionnelle

- Production : De 23 à 157 Kg / 24h
- Puissance absorbée : de 350 à 1050 W
- Durée moyenne du cycle : 22 min
- Hauteur totale avec pied : de 660 à 1185 mm

À partir de **1079,08 € HT**

529905621



Vitrine à tapas réfrigérée

- Dimensions (L x P x H) : 1450 x 400 x 260 mm
- Capacité : 6 ou 8 bacs
- Froid : +1° + 5°C
- Puissance : 160 à 165 W
- Eclairage LED
- Vitre bombée

À partir de **1171,38 € HT**

929096727



Buffet mixte avec compartiments GN 1/1

- Dimensions :
1495 x 740/950 x 1370 mm -
2070 x 740/950 x 1370 mm
- Puissance : 2250 W - 3000 W

2583,69 € HT

909011659



Armoire réfrigérée Gastronorme GN 2/1 inox

- Dimensions : L 654 x P 840 x H 2000 mm
ou L 1344 x P 840 P x H 2000 mm
- Puissance : 300 - 590 - 390 - 770 W

700/1400 L

À partir de **1699,00 € HT**

4454564105



Congélateur inox à couvercle coulissant

- Dimensions : de 827 x 670 x 895
à 1503 x 670 x 895 mm
- Puissance : de 171 à 269 W
- Froid négatif : -12 - 26 C°

De 185 à 398 L

À partir de **572,31 € HT**

133595976



MATERIEL DE CUISINE

Chocolatière professionnelle

- Dimensions (L x P x H) : 410 x 280 x 460 mm
- Socle en ABS et récipient en polycarbonate



591,20 € HT

235799102

551,20 € HT

235799102

Four à pizza électrique professionnel

- Dimensions (L x l x H) : 1000 x 954 x 413 mm
- Diam pizza : 36
- Production/h : de 45/50 à 100/105
- Température : 50 à 400°C
- Puissance : de 6 à 18 Kw

1052,31 € HT

3853082



Table inox de cuisine

- Longueur : de 500 à 2000 mm (11 longueurs dispo)
- Profondeur : 600 ou 700 mm
- Acier inox 18/10



186,21 € HT

699313661

Coupe pain à lame ronde

- Dimensions (L x l x H) 22 x 39 x 25 cm
- Fabriqué en France
- Lame crantée en acier inoxydable
- Epaisseur des tranches : de 5 à 85 mm
- Socle PEHD HACCP

282,96 € HT

235799102



Appareil à raclette - Demi meule

- Dimensions (L x P x H) : 520 x 320 x 310 mm
- Puissance : 1 000 W
- Tension : 230 V

127,20 € HT

699313661



MATERIEL DE CUISINE

Friteuse professionnelle électrique avec vidange

- Capacité : 2 x 8 L
- Puissance : 2 x 3 250 W / 230 V
- Dimensions (L x P x H) : 580 x 550 x 410 mm



471,20 € HT

666559135

263,20 € HT

735318873



Machine à hot-dog professionnelle

- Dimensions (L x P x H) : 500 x 285 x 390 mm
- Puissance : 960 W
- Cylindre en verre Ø 200 mm
- Acier Inoxydable

Cuiseur de pâtes électrique

- Dim (L x P x H) : 270 x 420 x 300 mm
- Puissance : 3 400 W
- Température : 30°C - 110°C



359,20 € HT

61515362

Crêpière électrique Ø 35 cm

- Puissance : 2200 W / 2 x 2200 W
- Dimensions (L x P x H) : 390 x 400 x 190 mm
- Tension : 230 V



287,20 € HT

288142477



FABRICANT D'APPAREILS SANITAIRES SUR MESURE EN RÉSINE MINÉRALE

Notre expertise garantit des produits durables, simples à poser et adaptés à tous les environnements.

Nos matériaux :

Marbol : Résine minérale avec gelcoat antibactérien, finition brillante dans toutes les teintes RAL. Aspect proche de la céramique, idéal pour les salles de bains.

Surian : Solid Surface à base de résine et de charges minérales. Finition satinée, résistant aux chocs, adapté aux collectivités et aux usages intensifs.

Plans vasques sur mesure :

PMR ou standards, simples ou multi-vasques.

Options : dossier, bandeau frontal, joues latérales, fente porte-serviette.

Adaptés aux logements, établissements de santé, bureaux, campings et collectivités.

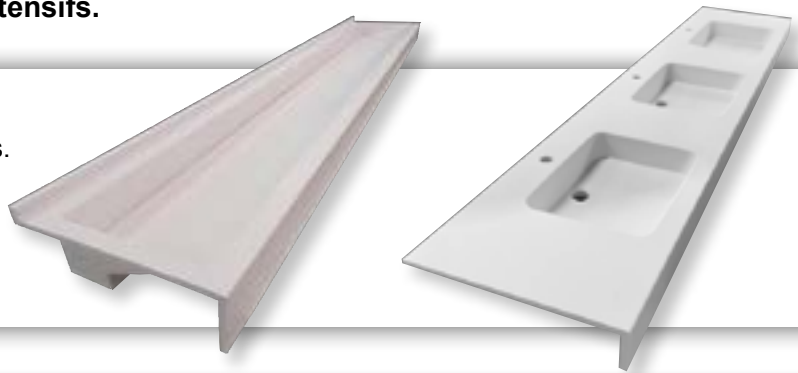

Plans camping :

PMR ou standards, une ou plusieurs cuves.

Options : cuve vaisselle avec ou sans égouttoir, cuve linge, dossier, bandeau frontal, joues latérales. Conçus pour les campings.



Receveurs de douche sur mesure :

Extra-plats, encastrables (pose à l'italienne), sur plots ou à poser.

Antidérapants, teintés dans la masse, durables.

Finitions : bois, pierre, galets ou gouttelettes.

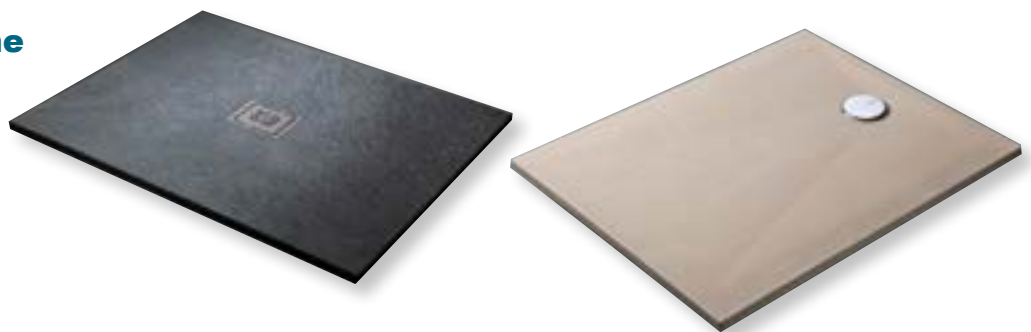

Réhausse WC :

Améliorent l'accessibilité.

À installer sous le WC existant sans modifier l'assise.

Hauteurs de 2 à 10 cm, sur mesure possible.



COMPOSANIT SEREP

207 rue de Pinon
73700 BOURG-SAINT-AURICE

E-mail : j.combes@composanit.com

Site : www.composanit.com



Contactez nous au

06 50 49 12 56

CASIERS CONNECTES

De nombreuses entreprises choisissent Lookeya !

Que ce soit pour des établissements recevant du public, des entreprises, des magasins ou des particuliers, nos solutions de casiers connectés garantissent sécurité, praticité et performance.

Découvrez nos différents modèles et trouvez le casier idéal pour optimiser votre gestion du stockage et fluidifier vos opérations quotidiennes.

Consigne à bagages connectée sur mesure



- Dimensions personnalisables
- Parcours client et administrateur intuitif
- Service pratique et autonome



Casiers connectés pour entreprise



- Gestion et traçabilité des équipements
- Solutions de Click & Collect internes
- Casiers collaborateurs



Casiers drive alimentaire



- Configurations et dimensions sur mesure
- Compartiments multi-températures (frais, surgelé, chaud, ambiant)
- Idéals pour le Click & Collect et la vente autonome



Réfrigérateur partagé à accès contrôlé

- Dimensions personnalisables
- Accès contrôlé par badge ou code Pin
- Gestion des utilisateurs



LOOKEYA

27 Rue du Général Leclerc
72430 NOYEN-SUR-SARTHE

E-mail : anthony.crouvizier@lookeya.com

Site : www.lookeya.com



Contactez nous au

07 79 82 85 23

SOLUTIONS INNOVANTES ET CONNECTÉES POUR POINTS DE VENTE

Softcaisse, solutions pour points de vente depuis 1998

Les solutions SoftCaisse ont été conçues par la société Ami-Web afin de faciliter l'encaissement et la gestion de tout type de commerce.

De la restauration aux supermarchés, en passant par la livraison à domicile, nous avons une solution pour votre activité.

Pourquoi Softcaisse

Notre objectif est d'allier Rapidité, Efficacité et Ergonomie, pour une prise en main très facile. Adoptée par un grand nombre de professionnels, elle vous séduira par sa simplicité d'utilisation, et saura s'adapter à votre manière de travailler.

Une équipe à votre écoute

Notre but est de vous accompagner tout au long du développement de votre commerce. Nous étudions ensemble votre projet pour vous proposer la solution qui s'adaptera au mieux à votre façon de travailler et à votre environnement. Nous apportons un soin tout particulier au suivi de nos clients, pour répondre à leurs questions et à leurs demandes d'évolution, et nous intervenons dans les meilleurs délais en cas de problème technique.



Matériel sélectionné

Nous vous proposons du matériel dernière génération, uniquement de marques reconnues dans le monde du matériel de caisse. Nous avons sélectionné une gamme de TPV* représentant le meilleur rapport qualité/prix, aux designs différents pour s'intégrer parfaitement à votre établissement.



À chaque métier son logiciel

Parce que gérer un supermarché ne demande pas les mêmes fonctions que livrer des pizzas à domicile, nous vous proposons des logiciels spécifiques à chaque métier. Nous étudions votre projet et trouvons ensemble la meilleure solution.



Logiciels certifiés NF525

Nos logiciels sont tous certifiés NF525 par Infocert. Cela est un gage de qualité, et vous assure d'être conforme à la loi de finance. Qu'est ce que la loi de finance ? Voir les certificats : SoftCaisse, SoftCaisse Restauration



Site Internet de commande en ligne et passerelle



Site internet de commande connecté à votre système d'encaissement : On s'occupe de tout

Vous souhaitez compléter votre solution SoftCaisse avec un site web : nous pouvons nous en charger.

Le site internet de commande sera directement relié à votre système d'encaissement, qui centralisera toutes les commandes.

SoftCaisse compte plus de 10 ans d'une expérience approfondie en développement web au cycle complet qui comprend:

- Analyse des besoins, mise au point de concepts et de spécifications
- Web design
- Développement d'une interface utilisateur riche
- Développement Backoffice (administration)
- Maintenance du site
- Optimisation du référencement (SEO)



Une passerelle compatible avec tous les sites marchands

Nous avons mis en place une passerelle entre nos logiciels de caisse et les sites internet de commande même extérieur. De PrestaShop à OsCommerce, en passant par Magento, ou encore un site propriétaire, nous adaptons notre passerelle internet afin d'offrir une compatibilité maximale entre notre solution et votre site internet. Grâce à cette passerelle, étendez votre marché au web, et recevez vos commandes passées sur le site directement en cuisine !

- Compatibilité avec tous les sites
- Expansion de votre marché
- Facilité d'utilisation : recevez directement vos commandes internet en cuisine



AMI-WEB-SOFTCAISSE

1 rue jacques offenbach
06000 NICE

E-mail : contact@softcaisse.com

Site : www.softcaisse.com



Contactez nous au

04 93 55 58 58

TABLES MULTI-JEUX

Table Multi-jeux (1-3-2) Standard Béton naturel



4632,35 € HT

- Hauteur d'assise : 49,7 cm
- Hauteur table : 74,7 cm
- Assise Bambou ou Béton
- Dimensions (L x P x H) : 210 x 187 x 75 cm
- Dimensions plateau (L x l) : 210 x 90 cm
- Couleur : Béton naturel

533225159

Table Multi-jeux (1-3-2) Deluxe Béton naturel



4852,94 € HT

- Hauteur d'assise : 49,7 cm
- Hauteur table : 74,7 cm
- Assise Bambou ou Béton
- Dimensions (L x P x H) : 210 x 187 x 75 cm
- Dimensions plateau (L x l) : 210 x 90 cm
- Couleur : Béton anthracite

481211926

Table Multi-jeux (1-3-2) Deluxe Béton anthracite



5073,53 € HT

- Hauteur d'assise : 49,7 cm
- Hauteur table : 74,7 cm
- Assise Bambou ou Béton
- Dimensions (L x P x H) : 210 x 187 x 75 cm
- Dimensions plateau (L x l) : 210 x 90 cm
- Couleur : Béton anthracite

971717185

Table Multi-jeux (1-3-2) Standard Béton anthracite



4852,94 € HT

- Hauteur d'assise : 49,7 cm
- Hauteur table : 74,7 cm
- Assise Bambou ou Béton
- Dimensions (L x P x H) : 210 x 187 x 75 cm
- Dimensions plateau (L x l) : 210 x 90 cm
- Couleur : Béton naturel

952812941



27,94 € HT

916138651
Jeu d'échecs 2 x 16 pièces



17,65 € HT

539792949
Jeu de dames



11,03 € HT

374673328
Lot de pions et son dé.



TABLES DE JEUX DE DAMES ET D'ECHEC

Table de jeu de dames en béton naturel pour 2 personnes



3345,59 € HT

535772912

- Dimensions : 149 H x 59 L cm
- Hauteur de la table : 75 cm
- Hauteur d'assise : 50 cm
- Dimension du plateau : 60 x 60 cm
- Épaisseur plateau : 10 cm
- Poids : 425 kg
- Plaque de fond d'épaisseur : 10 cm

Table de jeu de dames en béton naturel pour 4 personnes



3639,71 € HT

717321919

- Dimensions : 149 H x 149 L cm
- Hauteur de la table : 75 cm
- Hauteur d'assise : 50 cm
- Dimension du plateau : 60 x 60 cm
- Épaisseur plateau : 7,2 cm
- Poids : 750 kg
- Plaque de fond d'épaisseur : 10 cm



17,65 € HT

717714373

Pions pour jeu de dames

Table d'échecs en béton anthracite pour 2 personnes



3492,65 € HT

545277651

- Dimensions : 149 H x 59 L cm
- Hauteur de la table : 75 cm
- Hauteur d'assise : 50 cm
- Dimension du plateau : 60 x 60 cm
- Épaisseur plateau : 10 cm
- Poids : 425 kg
- Plaque de fond d'épaisseur : 10 cm

Table d'échecs en béton anthracite pour 4 personnes



3860,29 € HT

953664759

- Dimension du plateau : 149 H x 149 L cm
- Hauteur de la table : 75 cm
- Hauteur d'assise : 50 cm
- Dimension du plateau : 60 x 60 cm
- Épaisseur plateau : 7,2 cm
- Poids : 900 kg
- Plaque de fond d'épaisseur : 10 cm



27,94 € HT

751627312

Pièces d'échecs 2 x 16 pieces



TABLES DE PIQUE-NIQUE EN BETON

Ensemble pique-nique Standard en béton



2573,53 € HT

217454621

Couleur : Béton naturel

Ensemble pique-nique Standard béton anthracite



2794,12 € HT

625461169

Couleur : Béton anthracite

- Dimensions : 180 L x 192 P x 75 H cm
- Dimension du plateau : 180 L x 90 H cm
- Hauteur de la table : 74,7 cm
- Epaisseur plateau de table : 7.2 cm
- Hauteur d'assise : 49,7 cm
- Poids : 905 kg
- Matériel assise : Béton
- Écartement entre les pieds : 111 cm (la distance de centre à centre)

Ensemble pique-nique accessible aux fauteuils roulants



2794,12 € HT

222847961

Couleur : Béton naturel



3088,24 € HT

783592354

Couleur : Béton anthracite

- Dimensions : 210 L x 187 P x 78 H cm
- Dimensions du plateau: 210 L x 90 H cm
- Hauteur de la table : 77,7 cm
- Epaisseur plateau de table : 7.2 cm
- Hauteur d'assise : 52.7 cm
- Poids : 790 kg
- Matériel assise : Bambou
- Écartement entre les pieds : 111 cm (la distance de centre à centre)



TABLES DE PIQUE-NIQUE OVALES EN BETON

Ensemble pique-nique Standard ovale



2573,53 € HT

731373824

- Couleur : Béton naturel
- Dimensions : 211 L x 205 P x 75 H cm
- Dimension du plateau : 205 L x 110 H cm
- Hauteur de la table : 74,7 cm
- Epaisseur plateau de table : 7,2 cm
- Hauteur d'assise : 49,7 cm
- Poids : 950 kg
- Matériel assise : Béton
- Écartement entre les pieds : 110 cm (la distance de centre à centre)

Ensemble pique-nique Standard béton anthracite ovale



2867,65 € HT

223499635

- Couleur : Béton anthracite
- Dimensions : 211 L x 205 P x 75 H cm
- Dimension du plateau : 205 L x 110 H cm
- Hauteur de la table : 74,7 cm
- Epaisseur plateau de table : 7,2 cm
- Hauteur d'assise : 49,7 cm
- Poids : 950 kg
- Matériel assise : Béton
- Écartement entre les pieds : 110 cm (la distance de centre à centre)

Ensemble pique-nique DeLuxe ovale



3088,24 € HT

675747127

- Couleur : Béton naturel
- Dimensions : 211 L x 205 P x 75 H cm
- Dimension du plateau : 205 L x 110 H cm
- Hauteur de la table : 74,7 cm
- Epaisseur plateau de table : 7,2 cm
- Hauteur d'assise : 49,7 cm
- Poids : 750 kg
- Matériel assise : Bambou
- Écartement entre les pieds : 110 cm (la distance de centre à centre)

Ensemble pique-nique DeLuxe béton anthracite ovale



3382,35 € HT

343756246

- Couleur : Béton anthracite
- Dimensions : 211 L x 205 P x 75 H cm
- Dimension du plateau : 205 L x 110 H cm
- Hauteur de la table : 74,7 cm
- Epaisseur plateau de table : 7,2 cm
- Hauteur d'assise : 49,7 cm
- Poids : 750 kg
- Matériel assise : Bambou
- Écartement entre les pieds : 110 cm (la distance de centre à centre)



GAZONS SYNTHÉTIQUES POUR TERRAINS DE FOOT - TENNIS - PADEL

PADEL

Gazon synthétique rénovation spécial terrain de padel

Les caractéristiques principales sont:

- gazon en 5m de large: installation rapide et moins de jonctions, moins de fragilité
- hauteur de fibre 12mm texturé frisé bouclé
- gazon dit «de compétition» ou «sable invisible»
- résistance supérieure à l'humidité sur dalle béton imperméable (enduction PU)
- résistance supérieure à l'arrachement des fibres
- plus souple que la plupart des gazons synthétiques avec enduction au latex synthétique SBR

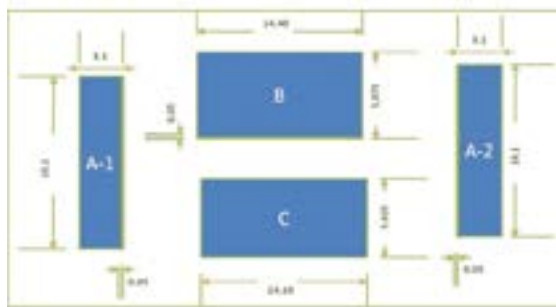

TENNIS

Gazon synthétique Tennis

- Gazon synthétique tufté en fibrillé
- Lestage au sable de silice rond 0.4-0.8mm
- Possibilité d'avoir des lignes pré-tuftées
- Largeur 4m et longueur 25m
- Fabrication de haute qualité
- Coloris : Rouge brique



FOOT EN SALLE, FOOT INDOOR, FUTSAL

Terrains de foot en salle

- Orky 2v2 - Foot 3v3 - Foot 4c4 - Futsal 5v5



TERRAIN DE PADEL TENNIS

- Grillage électro-soudé 50x50x4mm galvanisé
- Verre de sécurité trempé 12mm d'épaisseur
- Conforme norme EN 12193



Sarl IDEE GAZON

ZI des SARDENAS, 465 Allée des SARDENAS 13680 Lançon de Provence
E-mail: ideegazon@gmail.com



Contactez nous au

06 98 41 63 15
Fixe : 09 52 82 80

EQUIPEMENTS SPORTIFS AIRES DE JEUX

**Fabricant depuis 2005 à proximité
de Clermont-Ferrand, notre société propose tous produits
standards et sur-mesures en mousse**

Protections mousse

Protections de poteaux et de murs en mousse pour tous les équipements : collectivités (écoles, gymnases, crèches...), BTP, Industries...
poteaux ronds, carrés, rectangulaires, IPN, hauteur 120 / 200 cm ou sur mesures.
Protections murales hauteur 130 / 150 / 200 cm ou sur mesures.



À partir de **65 € HT**



Tapis de réception de sports

Tapis pour murs d'Escalade
- SAE : épaisseur 5 ou 10 cm
- Pan : épaisseur 30 ou 40 cm
- Possibilité d'ajout de moquettes
- Toutes dimensions selon plan



À partir de **70 € HT**
le m²

Tapis de Gymnastique scolaire et de réception pour agrées que ce soit pour l'entraînement et la compétition.

Enfance



À partir de **69 € HT**

ModuGame est spécialisé dans les banquettes et assises en mousse pour les enfants, tapis de sol et tous les modules de motricité pour les crèches et espaces accueillant les petits.
ModuGame est le 1^{er} fabricant Français et leader des parcours de jeux entièrement réalisés en mousse.

À partir de **111 € HT**



MG Sport fabrique tous les tapis et produits en mousse quelque soit le sport (athlétisme, escalade, gymnastique, sports de combat..) et propose son expertise pour toutes demandes à dimensions.
MG Sport est homologué par la Fédération Internationale de lutte (UWW) et dispose également de tout le matériel d'entraînement.



À partir de **70 € HT**



MODUGAME MG SPORT
14 rue des Acilloux
63800 COURNON D'AUVERGNE
E-mail : contact@modugame.fr
Site : www.modugame.fr



Contactez nous au
04 73 28 23 13
Fax : 09 81 38 34 33

AIRES DE JEUX

Table de ping-pong en pierre

Réalisée en pierre naturelle reconstituée avec armature en fibres acier, filet acier galvanisé et poudre époxy.

- 2 Demi-plateaux - 4 Pieds - 1 Filet
- Dimensions (L x l x H) : 275 x 153 x 77 cm
- Pierre naturelle reconstituée
- Fabrication Française

À partir de **2066,67 € HT**
969610664



- 5 couleurs au choix : Vert, Gris anthracite, Bleu, Brut, Rouge terre de sienne.



Balanoire pour enfants

Composée de :

- 1 traverse supérieure horizontale Ø 60 mm et de poteaux obliques Ø 55 mm liés à la traverse.
- 1 siège en caoutchouc avec intérieur en aluminium et chaînes à mailles serrées.
- Tranche d'âge : 0 - 8 ans
- Dimensions (L x P x H) cm : 235 x 165 x 235

Structure en tube d'acier galvanisé.
Homologuée selon la norme européenne EN 1176.

1140,54 € HT

844720820

Sols pour jeux d'extérieur

- Formé par des fibres en gomme et polyuréthane.
- Le montage est simple et rapide
- Conforme à la norme européenne EN 1177.
- 2 Couleurs disponibles : Vert et Rouge
- 3 épaisseurs : 40 - 50 - 70 mm
- 3 Dimensions : 1250 x 250 x 40 mm
- 1250 x 250 x 50 - 1250 x 250 x 70
- Ref : 10573409 - **Prix sur devis**



AIRES DE JEUX

Jeu à bascule 4 places

- Dimensions : L 120 x P 77 x H 92 cm
- Age : 2 - 8 ans
- Superficie : 11 m²
- Fabrication Européenne



2690,14 € HT

697056599

Jeu d'escalade avec mât de pompier

- Mât de pompier - Paire d'anneaux
- Dimensions : L 225 x P 170 x H 250 cm
- Age : 5 - 12 ans
- Superficie : 33 m²
- Fabrication Européenne



3575,68 € HT

727848900



Jeu d'escalade extérieur

- 1 Filet à grimper
- 1 Mur d'escalade
- 1 Escalier
- 2 Barres
- Dimensions : L 165 x P 68 x H 170 cm
- Age : 2- 8 ans
- Superficie : 17 m²
- Fabrication Européenne

1583,78 € HT

25629195

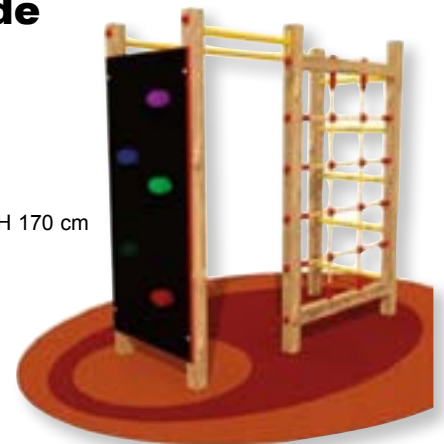

TABLEAUX D’AFFICHAGE DE SCORE TENNIS - PADEL - MULTISPORT

ASSOCIATIONS LE PUBLIC A NOS RENCONTRES

Depuis sa création, TENNIS SCORER a équipé plus de 3000 Clubs et 16000 courts de tennis et padel, surtout en France, en Europe et aussi aux USA.

Conçus par un passionné de tennis qui était aussi dirigeant d’un petit club, les tableaux de score répondent, depuis leur origine, à un besoin réel d’informations basiques sur les courts de tennis :

- Qui joue?
- Quels sont les classements des joueurs ?
- et surtoutQUEL EST LE SCORE ?

L’affichage du score s’opère grâce à des disques rotatifs incorporés aux tableaux. Leurs faces avant et arrière sont contre collées, ce qui rend leur conception compacte et protégée et garantit ainsi leur solidité et durabilité par tous les temps.

Modèle CLIPTEC

- Dimensions : 80 x 60 x 0.5 cm.
- Support : PVC inaltérable tout temps, clippé.
- Affichage : Visiteur / Club. Noms / Classements par plaques superposées manuellement. (2 livrées)
- Espace publicitaire : 60 x 18 cm pour financement par partenaire.
- Lisibilité : 50 mètres.
- Cadrage manuel automatique des chiffres.
- Installation simple et rapide.



107,50 € HT

CLIPTEC Recto Verso



90,83 € HT

Modèle COMPACT



124,17 € HT

- Dimensions : 80 x 60 x 1 cm.
- Support : PVC inaltérable tout temps, collé, soudé.
- Affichage : Visiteur / Club.
- Noms / Classements par plaquettes superposées manuellement. (2 livrées)
- Espace publicitaire 78 x 18 cm pour financement par partenaire.
- Lisibilité : 50 mètres.
- Cadrage manuel automatique des chiffres.
- Installation simple et rapide.



149,17 € HT

COMPACT Recto Verso

NOUVEAU Modèle PADEL

- Dimensions : 60 x 80 x 1 cm.
- Cadrage automatique des chiffres de 0 à 7, sur 2 SETS + le 3ème SET de 0 à 9 pour satisfaire à tous les formats de jeu du Padel
- Matériau : PVC blanc inaltérable, Tous temps.
- Hauteur des chiffres : 12 cms, Largeur : 2.5 cms
- Lisibilité des numéros : + 50 m.
- Indication des numéros de SET.
- Emplacement pub : 56 x 11 cms

140,83 € HT

Nouveau Modèle PADEL Recto Verso



GRAND Modèle



190,83 € HT

Grand Modèle Recto Verso

Pour que l’affichage des scores NE COÛTE RIEN au Club, trouvez un partenaire sponsor qui finance l’achat des tableaux, Tennis Scorer vous offre les adhésifs publicitaires à son effigie : Les tableaux seront livrés avec son nom et son logo affichés. (Nous contacter).



TENNIS SCORER

66 Chemin Morlané
64230 SAUVAGNON

E-mail : contact@tennis-scorer.com

Site : www.tennis-scorer.com



Contactez nous au

05 59 33 99 01

FITNESS DE PLEIN AIR

A.S.O. FRANCE est le spécialiste fitness Outdoor/parcours de santé/street-workout depuis 2010. De la conception à la réalisation, ASO France vous proposera des installations personnalisées, pertinentes et de très haute qualité pour les budgets les plus contenus. Plus de 450 installations en France métropolitaine et DOM-TOM pour les collectivités, l'hôtellerie de plein air ou encore les entreprises, l'Armée, les stations de ski

L'elliptique



1460,00 € HT

Ref : ASO-FO2
Conforme norme NF EN16630:2015

Ascenseur Push/Pull



1800,00 € HT

Ref : ASO-FO7-08
Conforme norme NF EN16630:2015

NOUVEAUTÉ

Gamme vélin Hydraulique

7 références

- Difficulté réglable
- Robuste
- Résistant

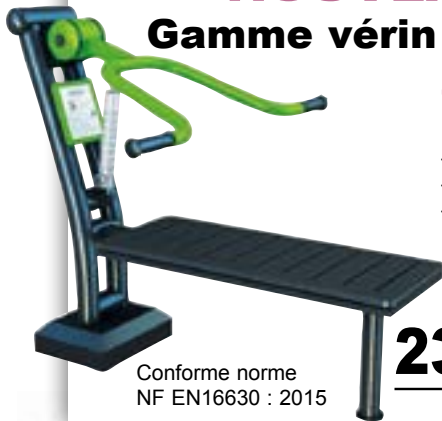

Conforme norme
NF EN16630 : 2015

2320,00 € HT

Aire de fitness type



- 1 support de panneau
- L'elliptique
- 1 patin
- 1 stepper / surf
- 1 ascenseur push/pull

7050,00 € HT

Conforme norme NF EN16630:2015

Aire de fitness personnalisée



Nouveauté
Appareils connectés



Street Workout



Les + produits :

Conformité réglementation NF EN16630 : 2015
Durabilité / Robustesse - Absence de coût de fonctionnement / entretien / contrôle / Q.R code appareils connectés
Large gamme : plus de 35 références grand public/personnes à mobilité réduite P.M.R.

Personnalisation : association des agrès et création des modules à la carte coloris personnalisés à la demande.
Evolutif : renouveler ou modifier les références sur les poutres de fixation des agrès doubles sans travaux supplémentaires
Haute qualité de fabrication : double galvanisation, peinture par pulvérisation électrostatique, roulements à billes cage inox graissés à vie, visserie inox A2

ASO
FRANCE

Sports & Accessoires Outdoor

ASO FRANCE

425 avenue Joseph Fontanet
73200 ALBERTVILLE

E-mail : info@asofrance.com

Site : www.fitnessdepleinair.fr



Contactez nous au

04 79 32 78 58

07 77 37 12 94

MINI GOLF

Pack Mini-Golf Complet Version Longue

- 6 à 18 pistes
- Surface d'implantation conseillée : 300/500 m² à 800/1200 m² (selon modèle)
- Longueur indicative des pistes : environ 36 à 120 m (selon modèle)
- Obstacles : 15 à 50 (selon modèle)



A partir de **8171,43 € HT**
542451392



Les « + » de notre gamme Mini-Golf

- Pose et montage rapides - Résiste aux intempéries
- Rentable (entretien minimum, pas de coût d'utilisation)
- Complet, le pack livré comprend tout
- Surface totale : entre 300 et 1200 m²
- Longueur indicative des pistes : jusqu'à 120 m
- Entretien simple et rapide au jet - Design et finition soignés

- 4 coloris disponibles :
(blanc naturel, pierre dorée, jaune paille, rouge brique)
- Fabrication française, en pierre naturelle reconstituée
- Versions 6, 9, 12, 15 et 18 pistes
- Clubs avec grip pour usage intensif (hygiéniques et lavables)



EQUIPEMENTS MINI GOLF

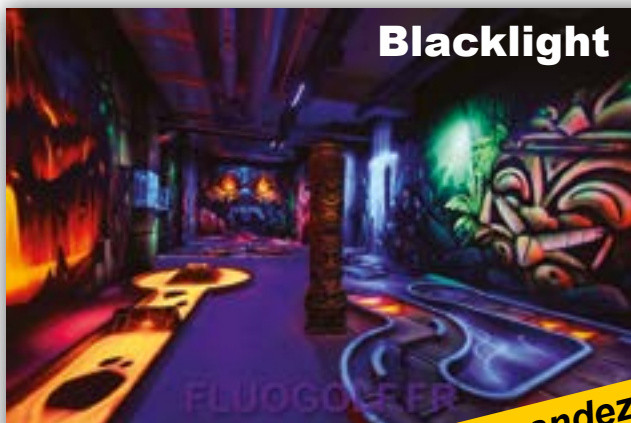

Blacklight

- Très résistant dû à leur armature
- Livré en pack complet : obstacles et accessoires de jeu
- Ludique
- Très grands choix de pistes (+ de 50 pistes)
- Disponible en version 6, 9, 12, 15 et 18 pistes, avec plusieurs longueurs,
- Egalement disponible en version blacklight, lumière noire.

Demandez nous un devis

Parcours de Mini Golf

(modulables, personnalisables)

Nos minigolfs ont été étudiés spécialement pour s'adapter à tous types de terrains, en extérieur comme en intérieur.

- **Installation simple et peu coûteuse** élément (ou module) de pistes **auto-portant** : pas besoin de soubassement spécifique en gravier ou en ciment

- Entretien au jet d'eau
- Nos mini golfs sont en béton armé* vibré et teinté dans la masse, 5 couleurs au choix.
- *Une armature métallique est insérée dans chaque élément de piste.



Grands obstacles décoratifs



Donnez du **volume**, de la **hauteur** et un **grand visuel** à votre minigolf avec nos très grands obstacles décoratifs mesurant plus de 1m50 de haut : le Château, le Phare, le Pont suspendu de 4m, le Moulin, la Tour, le Cadran Solaire.

Accessoires de Mini Golf



Retrouvez nos accessoires de minigolf et mini golf blacklight* dans notre boutique en ligne :

www.valcreations.com/boutique

*minigolf en lumière noire

Location de «Mini Golf itinérant»®



Pour vos animations et événements, en intérieur comme en extérieur, nous vous proposons notre «Mini golf itinérant»® composé de 9 pistes avec obstacles !

Fourni avec clubs, balles et fiches de score.

Les locations peuvent aller de 1 semaine jusqu'à 3 mois.

Prix sur devis



VALCREATIONS

1635 Route de la Chièze

07360 LES OLLIÈRES SUR EYRIEUX

E-mail : valcreations@valcreations.com

Site : www.valcreations.com



Contactez nous au

06 74 30 48 92

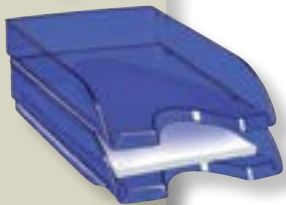

Retrouvez
plus de 200 000 produits
sur notre site :
techni-contact.com

Mobilier de bureaux, Multimédia	390
Solutions acoustiques	344
Rayonnage, Archivage	347
Traitement du courrier	358
Affichage intérieur	362



BUREAUX

SIEGES DE BUREAUX

Siège de bureau pour professionnels

- Fabrication Européenne
- Assise réglable en hauteur
- Dossier réglable Multi-position
- Certification : ISO 9001 / ISO 14001 OHSAS 18001
- Garantie : 5 Ans
- Coloris de revêtements disponibles à la demande

220,00 € HT

44944290

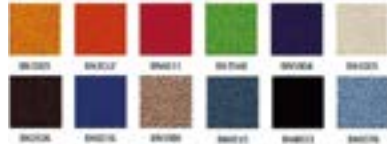

Siège de bureau à mécanisme breveté

- Fabricaton Européenne
- Mécanisme breveté GLIDE-TEC
- Profondeur d'assise : 390 mm
- Assise Blocable sur 7 positions
- Certification : ISO 9001 /14001 OHSAS 18001
- Garantie : 5 ans
- Coloris de revêtements disponibles à la demande



237,00 € HT

546898907



868,00 € HT

59156354



Siège bureautique à accoudoirs

- Assise réglable en profondeur
- Dossier réglable sur 5 positions
- Largeur d'assise : 480 mm
- Garantie : 5 ans
- Certification : ISO 9001 : 2008 / ISO 14001 / BSOHSAS 18001
- Coloris de revêtements disponibles à la demande



SIEGES DE BUREAUX

Siège de bureau synchrone noir

- Blocage du dossier / 5 positions
- Repose pieds réglable en hauteur
- Largeur d'assise : 480 mm
- Certification : ISO 9001 / ISO 14001 / OHSAS 18001
- Garantie : 5 ans

- Autres coloris (sur demande)



282,00 € HT

27512741

Siège de bureau ergonomique

- Fabrication Européenne
- Dossier réglable en hauteur et en inclinaison
- Assise réglable en hauteur par vérin pneumatique.
- Certification : ISO 9001 / ISO 14001 à OHSAS 18001
- Garantie : 3 Ans

210,00 € HT

175843253



- Autres coloris (sur demande)



Siège tapissé de bureau

- Assise réglable en profondeur
- Dossier blocable à 5 positions
- Fonction Anti-Shock
- Certification : ISO 9001 / ISO 14001 BS OHSAS 18001
- Garantie : 5 Ans

352,00 € HT

913114313



CHAISES DE BUREAUX

Chaise luge tapissée

- Tube rond Ø 22 mm acier finition époxy
- Patins de protection antidérapants
- Certifiée NF OFFICE EXCELLENCE CERTIFIE
- Hauteur d'assise : 470 mm

146,00 € HT

401674609



Chaise visiteur chrome

- Fabrication Européenne
- Structure acier finition époxy noir
- Certification : ISO 9001 / ISO 14001
OHSAS 18001
- Certifié GS / LGA
- Garantie : 5 ans

44,00 € HT

372657372

Chaise empilable avec dossier résille

- Fabrication Européenne
- Assise tapissée et dossier résille
- Largeur d'assise : 440 mm
- Certification : ISO 9001 / ISO 14001 / OHSAS 18001
- Certifié NF OFFICE EXCELLENCE
- Différentes couleurs de revêtements
(à préciser à la commande)



127,00 € HT

103321997



CHAISES DE BUREAUX

Chaise visiteur en acier

39,00 € HT

919685383

- Assise et dossier tapissés
- Piètement métallique
- Patins de protection antidérapants
- Certification : ISO 9001 / ISO 14001 / OHSAS 18001
- Largeur d'assise : 475 mm
- Garantie 5 ans

Revêtements disponibles :



Chaise chrome avec coque en plastique

- Assise et dossier tapissés
- Piètement métallique
- Patins de protection antidérapants
- ISO 9001 / ISO 14001 / OHSAS 18001
- Largeur d'assise : 475 mm
- Garantie 5 ans



41,00 € HT

757895858

Siège visiteur avec dossier résille

- Fabrication Européenne
- Largeur d'assise : 475 mm
- Dossier résille en polyester
- Garantie : 5 ans
- Certification : ISO 9001 / 14001 / OHSAS 18001

59,00 € HT

83664348

Revêtements disponibles :



INFORMATIQUE

Pour l'éducation, les collectivités et les entreprises

CLASSES MOBILES Aratice propose une **gamme complète de classes mobiles** pour recharger, sécuriser et déployer facilement vos équipements numériques au sein de vos établissements.



CHARIOTS MULTIMÉDIAS

- 13 modèles disponibles
- Jusqu'à 50 tablettes ou PC portables



VALISES MULTIMÉDIAS

- 8 modèles disponibles
- Jusqu'à 30 tablettes ou 13 PC portables



SACS MULTIMÉDIAS

- 3 modèles disponibles
- Jusqu'à 10 tablettes ou PC portables



STATIONS DE STOCKAGE

- 9 modèles disponibles
- Jusqu'à 20 tablettes, smartphones et PC portables



NOUVEAU

VALISE MULTIMÉDIA TIP 16 NEW HUB

Conçue et fabriquée par

Valise multimédia pour **ranger, transporter et charger** jusqu'à 16 tablettes 11" alimentées en USB-C ou USB-A, tout OS



Hub de chargement équipé de **LED de statut** indiquant l'état de charge de chaque appareil



Mousse universelle compatible avec des coques de protection jusqu'à 2,3 cm d'épaisseur



Rails d'ajustement pour adapter la taille de la zone de stockage pour accueillir des tablettes jusqu'à 21 cm de largeur



ARATICE
7, rue du Limousin,
95310 SAINT-OUEN L'AUMÔNE
E-mail : info@aratice.fr
Site : www.aratice.fr



Contactez nous au

01 79 42 00 15

AUDIOVISUEL

Pour l'éducation, les collectivités et les entreprises

ÉCRANS INTERACTIFS

Aratice associe **écrans interactifs** et **murs d'écriture** pour créer des espaces d'apprentissage immersifs, intuitifs et performants.



Différentes tailles pour adapter la taille de l'écran à votre espace

CAPACITIFS : 65" - 75" - 86"

INFRAROUGES : 55" - 65" - 75" - 85"

NOS MARQUES



LOGICIELS



MUR D'ÉCRITURE ARABOARD 4 & 4+

Solution murale qui comprend quatre tableaux blancs, dont deux coulissants, offrant ainsi une flexibilité optimale.

ARABOARD 4

compatible avec les ENI jusqu'à 75"

ARABOARD 4+

compatible avec les ENI jusqu'à 86"

NOS SUPPORTS

Le choix d'un support adapté est fondamental.

C'est pourquoi nous vous proposons **une gamme de plus de 30 modèles** pour trouver le support qui conviendra à votre utilisation, à votre espace ainsi qu'à votre budget.



Fixes ou mobiles, motorisés ou non motorisés, à manivelle ou sans manivelle, nous disposons d'une large gamme de supports adaptées à vos écrans interactifs.

ZOOM

BALANCEBOX®



Une gamme de supports pour écrans et tableaux blancs de grandes tailles. Grâce à leur mécanisme puissant et innovant, ils permettent de déplacer verticalement des écrans pesant jusqu'à 160 kg, sans effort ni alimentation électrique.



ARATICE

7, rue du Limousin,
95310 SAINT-OUEN L'AUMÔNE

E-mail : info@aratice.fr

Site : www.aratice.fr



Contactez nous au

01 79 42 00 15

SOLUTIONS ANTI-ONDES



POCHETTE ANTI-ONDES

Pour l'éducation, les collectivités et les entreprises

NOUVEAU

Araphone Block [R]

une [R]évolution qui permet une **régulation des téléphones portables** plus sereine et plus efficace

NOUVEAU TÉMOIN D'OUVERTURE

Système unique au monde : le témoin d'ouverture à deux encoches change de couleur automatiquement à la fermeture et à l'ouverture de la pochette.

NOUVELLE BANDOULIÈRE

Bandoulière réglable en longueur pour le transport et un ajustement personnalisé.

NOUVEAU DESIGN

Design plus compact de la pochette tout en restant compatible avec les téléphones jusqu'à 7 pouces.



NOUVEAU VERROU MAGNÉTIQUE PUISSANT ET SÉCURISÉ

Une combinaison unique de plus de 10 aimants qui active un verrou magnétique puissant sans aiguille et empêche toute ouverture avec une base magnétique quelconque.

PERSONNALISATION

Possibilité de personnaliser la pochette en y apposant votre logo par sérigraphie.

NOUVELLE BASE MAGNÉTIQUE

Grâce à sa conception unique constituée d'un anneau d'aimants, c'est la solution exclusive pour déverrouiller la pochette Araphone Block [R].

Elle est également compatible avec l'ensemble des pochettes de la gamme Araphone Blocker.



ARATICE

7, rue du Limousin,
95310 SAINT-OUEN L'AUMÔNE

E-mail : info@aratice.fr

Site : www.aratice.fr



Contactez nous au

01 79 42 00 15

POCHETTES ET MURS DE POCHETTES ANTI-ONDES - CASIERS SECURISES

L'OFFRE DE PAUSE NUMÉRIQUE LA PLUS COMPLÈTE

Pour l'éducation, les collectivités, les entreprises et les particuliers

ARATICE

propose la gamme la plus complète de solutions en faveur de la déconnexion pour les établissements scolaires, les entreprises et les particuliers

POCHETTES ANTI-ONDES

- Verrouillables et sécurisés
- Bloquent tous les signaux
- Compatibles téléphones jusqu'à 7 pouces
- Indicateur visuel d'ouverture



ARAPHONE BLOCK [R]

- Système de verrouillage magnétique sans aiguille
- Base magnétique dédiée pour le déverrouillage



ARAPHONE BLOCKER 3

- Système de verrouillage magnétique avec aiguille



ARAPHONE BLOCKER 3 FR

- Système de verrouillage magnétique avec aiguille
- Fabriquée en France



ARAPHONE BLOCKER 3 TR

- Système de verrouillage magnétique avec aiguille
- Façade transparente permettant de voir le téléphone

MURS DE POCHETTES ANTI-ONDES

- Composés de pochettes individuelles et anti-ondes numérotées
- Solutions murales simples à mettre en place
- Bloquent tous les signaux
- Compatibles téléphones jusqu'à 7 pouces



ARAPHONE WALL 36

- Jusqu'à 36 téléphones neutralisés
- Solution idéale pour salle de classe/formation



ARAPHONE WALL X

- Solution avec 2, 4, 6, 8 ou 10 pochettes anti-ondes
- Solution idéale pour particuliers et entreprises

CASIERS

- Casiers sécurisés
- Emplacements individuels numérotés
- Compatibles téléphones jusqu'à 7 pouces



ARAPHONE BOX 36

- 36 emplacements individuels
- Fermeture à clé
- Structure en alliage d'aluminium



ARAPHONE CODEBOX

- 15 emplacements individuels
- Fermetures individuels à code



ARAPHONE WOODBOX

- 36 emplacements individuels
- Fermeture à clé
- Structure robuste en bois



ARAPHONE CASE

- 16 emplacements individuels
- Doublure interne en tissu métallique : bloque tous les signaux



ARATICE

7, rue du Limousin,
95310 SAINT-OUEN L'AUMÔNE

E-mail : info@aratice.fr

Site : www.aratice.fr



Contactez nous au

01 79 42 00 15

MOBILIERS 3.0

Pour l'éducation, les collectivités et les entreprises

Du mobilier ergonomique (tables, chaises, tabourets et fauteuils) permettant d'optimiser vos salles de classe, de réunion et de coworking tout en minimisant le temps passé à leurs aménagements. Simulation 3D, gratuite et sans engagement, de l'agencement de vos espaces collaboratifs.



NOUVEAU

TABOURET OSCILLANT MOBILOOP

Conçu et
fabriqué
par

Tabouret équipé d'une embase arrondie permettant un léger mouvement de balancement, favorisant la concentration et l'attention des élèves en classe.

- Ajustable en hauteur grâce à un piètement de colonne constitué de 3 embouts amovibles
- Convient de l'élémentaire au lycée (T2 à T6)
- Idéal pour les classes flexibles, CDI, espaces détente, coworking...



ARATICE
7, rue du Limousin,
95310 SAINT-OUEN L'AUMÔNE
E-mail : info@aratice.fr
Site : www.aratice.fr



Contactez nous au

01 79 42 00 15

SOLUTIONS DE SECURISATION ET RECHARGE POUR EQUIPEMENTS INFORMATIQUES

Valise iTcase ultra compacte

Le format le plus compact du marché ! Fabriquée en France, conçu pour ranger, déplacer et charger jusqu'à 16 tablettes 10 pouces. Compatible avec toutes les tablettes du marché, cette valise renforcée est munie de 2 roulettes, d'un trolley télescopique et de 3 poignées latérales. Les tablettes sont protégées par de la mousse haute densité entièrement recyclable. La charge des tablettes se fait via un hub USB adaptatif avec arrêt de charge automatique.



Casier individuel informatique

Les casiers NoteLocker stockent dans des colonnes métalliques sécurisées. Elles sont aménagées avec des ouvertures individuelles et peut contenir de 8 à 15 appareils jusqu'à 15,6 pouces.

Fermeture par cadenas, clé, code mécanique ou serrure RFID
Sécurisation optimale, le seul produit du marché avec une mise à la terre totale des ouvrants.



Classe mobile ordinateurs ou tablettes



Les classes mobiles NoteCart peuvent ranger, sécuriser et recharger jusqu'à 32 appareils 15,6 pouces. Le rangement vertical des appareils permet d'obtenir un format compact, réellement déplaçable grâce à ses deux poignées et ses 4 roulettes renforcées.

De conception, entièrement métallique les NoteCart sont faits pour durer et disposent d'une sécurité électrique optimale avec une protection parafoudre et un démarrage progressif de la charge.

Caisson mural pour tablettes

Le NoteBox Leba Innovation range, charge et sécurise jusqu'à 16 appareils 12 pouces. Il peut aussi bien se fixer au mur qu'être posé sur un bureau.

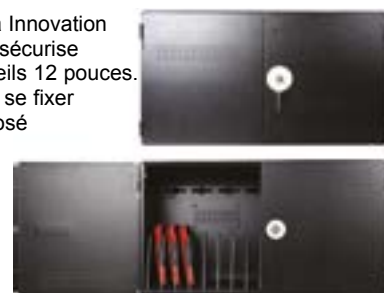

La charge des tablettes s'effectue grâce aux multiprises garantissant une compatibilité universelle. NoteBox peut se combiner pour ranger 16, 32 ou encore plus d'appareils !

Valise pour tablettes et un ordinateur portable

La valise iTCase la plus universelle. Permet de ranger jusqu'à 16 appareils 11,6 pouces ainsi qu'un ordinateur portable 15,6 pouces. Rechargement des appareils valise fermée grâce aux aérations et aux multiprises disponibles. Logement prévu pour intégration d'une ou plusieurs borne WiFi. Double circuit électrique permettant de couper la borne WiFi séparément de la charge des tablettes.



Valise ordinateurs portables

La valise itCase pour ordinateurs portable permette de stocker jusqu'à 12 appareils 15,6 pouces.

Valise renforcée et aérée, munie d'un trolley, de roulettes et de deux poignées latérales. Cette valise permet l'intégration d'une ou plusieurs borne Wifi.



arhtim
IT improvement

ARHTIM
33 rue Lavoisier
95220 HERBLAY
E-mail : fx@groupearm.fr
Site : www.arhtim.com



Contactez nous au

06 61 82 18 53

MOBILIER SCOLAIRE

Chaises et tabourets pour une salle modulable



Tables modulables pour salles flexibles

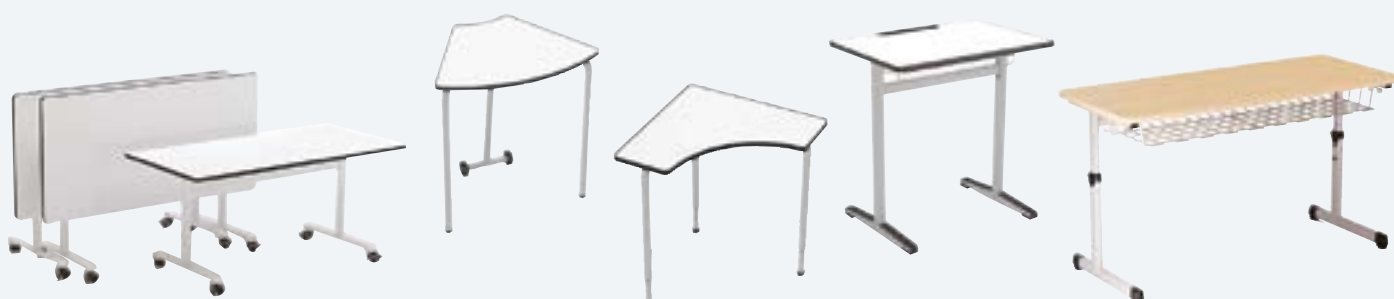

Salles flexibles



Espace détente



IPTICE
5 rue Pleyel
93200 SAINT DENIS
E-mail : iptice@iptice.fr
Site : www.iptice.fr



Contactez nous au
01 46 94 60 15

INSTALLATIONS DE CLOISONS AMOVIBLES ET DE FAUX PLAFONDS DE LOCAUX

Installations de cloisons amovibles à Paris, île de France et départements limitrophes

Notre entreprise CLOISONPLAF aménage vos espaces professionnels et industriels en les optimisant. Du sol au plafond, notre équipe crée, organise, voire réagence vos locaux pour les transformer en véritables zones de bien-être. Spécialistes de l'aménagement et des travaux d'aménagement intérieur, nous vous proposons des solutions pour l'optimisation de vos espaces



CLOISON VITREE BORD A BORD



CLOISON VITREE



CLOISON SEMI-VITREE



CLOISON PLEINE



CLOISON PLEINE BORD A BORD

Installations et rénovations de faux plafonds dans vos locaux

Le faux plafond est devenu un support technique dans l'aménagement d'espaces car il apporte esthétique et isolation. Nous recommandons la pose d'un faux plafond lorsque votre plafond d'origine est mal isolé, endommagé ou trop haut.

Il existe deux types de faux plafonds : le plafond suspendu et le plafond tendu. Notre entreprise Cloisonplaf réalise l'installation de tous types de faux plafonds.



Notre équipe vous conseille sur le type de faux plafond adapté à votre structure de façon à être en accord avec vos attentes et l'image que vous souhaitez véhiculer.

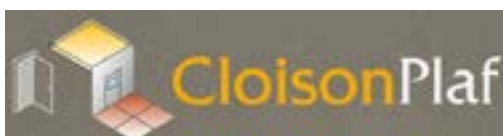

CLOISONPLAF

7 rue philippe seguin
95130 FRANCONVILLE

E-mail : cloisonplaf@wanadoo.fr
Site : www.cloisonplaf.fr



Contactez nous au

01 34 44 93 66

AMÉNAGEMENT DE VOS BUREAUX ET LOCAUX DANS LES HAUTS DE FRANCE

Nous sommes spécialisés dans l'aménagement d'espace de bureaux,
locaux sociaux ou techniques.

**Du sol au plafond, en passant par les cloisons nous vous accompagnons
dans la réalisation de vos projets**



Cloison sous plateforme



Vitrée tout hauteur et portes tout hauteur



Cloison vitrée classique ou bord à bord



Cloison vitrée sous allège

NOS POINTS FORTS :

- Large gamme de produits adaptés à vos besoins
- Gestion des projets clef en main
- Réactivité et disponibilité - Monteurs spécialisés dans le domaine

ARC c'est aussi :



Racks & plateformes industriels



Plateforme bureaux & mobiliers



ARC DISTRIBUTION

Ruche d'entreprises
Avenue Pierre Mauroy
59280 ARMENTIÈRES
E-mail : contact@arc-espace.fr
Site : www.arc-distribution.fr



Contactez nous au

03 20 96 96 96

PUPITRES DE CONFERENCES

Optez pour l'original
Pupitre amplifié,
autonome
Qualité sonore et fiabilité
Allocutions réussies



 **ITEC**
itec-audio.com



Commodités

- Autonome
- Amplifié
- Transportable
- Mise en place rapide
- Utilisation facile
- Micro sans fil/Bluetooth
- Sonorise 500 personnes

Avantages

- Belle restitution de la voix
- Design soigné
- Qualité et Robustesse
- Haute technologie
- Mixage numérique
- Ecran tactile
- Fabrication Autrichienne



Pupitre sonorisé **SUCCESS**



 | easy
com
audio

EASYCOMAUDIO
Parc d'Activités de l'Aéroport
55 Impasse Jean-Baptiste Say
34470 PEROLS
E-mail : info@easycomaudio.fr
Site : www.easycomaudio.fr



Contactez nous au

04 67 27 27 76

SONORISATIONS PORTABLES AUTONOMES

Prenez la parole
et faites vous entendre
en toutes circonstances.
Qualité sonore et fiabilité
Allocutions réussies



Liberty 3



Bigfoot

En toute occasion

- Inauguration
- Evénement sportif
- Cours en piscine
- Cérémonie funéraire
- Animation centre loisirs
- Conférence
- Descente au flambeau
- Discours

Avantages

- Amplifié et sans fil
- Robuste
- Facile et pratique
- Grande intelligibilité
- Très puissant



Beacon

Sonorisations portables ACE



EASYCOMAUDIO

Parc d'Activités de l'Aéroport
55 Impasse Jean-Baptiste Say
34470 PEROLS

E-mail : info@easycomaudio.fr

Site : www.easycomaudio.fr



Contactez nous au

04 67 27 27 76

SONORISATION PROFESSIONNELLE CLES EN MAIN

FASE, partenaire des entreprises et des collectivités

Notre société bénéficie d'une expérience de plus de 30 ans dans la conception, la réalisation et la vente de solutions de sonorisation professionnelle clés en main.

Nous intervenons dans différents environnements : loisir, sportif, artistique, religieux, public adress, enseignement, militaire...

Nos experts sont à votre disposition pour vous accompagner dans votre projet.

Systeme de conférence sans fil

Expert en système de conférence, nous proposons des solutions sans fil performantes pour une conférence mobile ou pour une installation fixe.



Sonorisation portable

Nous offrons toute une gamme de solutions autonomes sur batteries à la fois simples d'utilisation, pratiques et mobiles. Pour sonoriser vos manifestations, vos événements...



Sonorisation pour véhicules

Ce système peut diffuser des messages enregistrés (messages d'alerte, discours, propagande...) ou de la musique. Différentes configurations et puissances disponibles.



Pupitre de conférence

Pupitre de conférence élégant et fonctionnel avec 2 micros adaptés à vos prises de parole en public. Il est l'élément incontournable d'un discours entendu !



Pack sonorisation

Conçu pour animer les événements, discours, etc. Ce pack de sonorisation est livré prêt à l'emploi, idéal pour les salles de conférences, gymnases, stades ou grandes salles de sport.



Sonorisation aquatique

Leader sur le marché de la sonorisation aquatique, nous concevons toute une gamme permettant de diffuser simultanément du son sous l'eau et dans l'air. Destiné aux particuliers comme aux professionnels.



FASE

1161 Avenue de la SAINTE-BAUME
13420 GEMENOS

E-mail : contact@sonofase.fr

Site : www.megaphone-sonorisation-portable.com



Contactez nous au

04 42 97 30 41
07 85 82 87 58

BORNES INTERACTIVES ET AFFICHAGE DYNAMIQUE

Sur plus de 500 sites, Cartelmatic apporte, aux habitants comme aux clientèles touristiques, une expérience digitale ancrée au territoire. Nos produits sont fabriqués en France, répondent aux normes d'utilisation sur le domaine public ainsi qu'aux standards les plus élevés anti-vandalisme. Nous nous attachons aussi à être exemplaires dans la prise en compte de l'accessibilité.

Bornes interactives extérieures et vitrines tactiles

RIS, caisson mural, totem

Accessible depuis l'extérieur au travers du vitrage

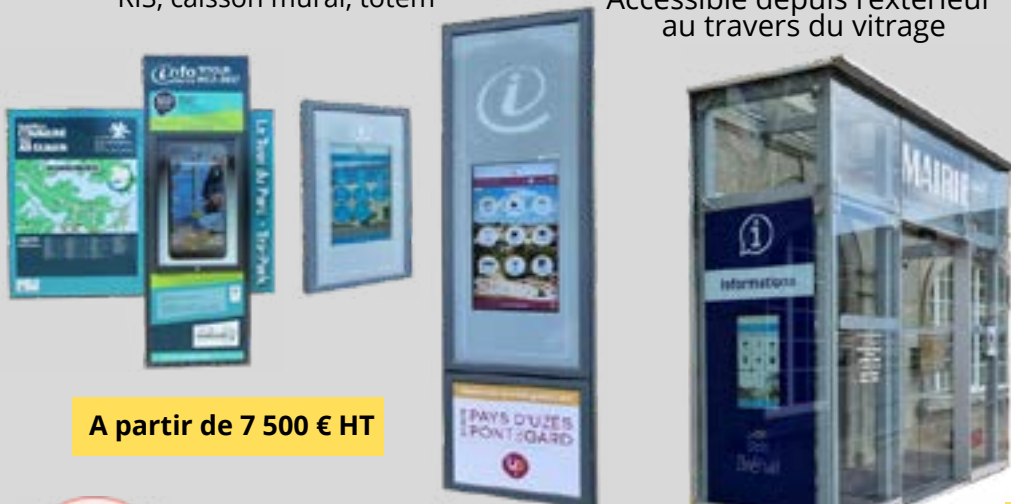

A partir de 7 500 € HT



Nos applications répondent aux exigences réglementaires de l'affichage légal Ordonnance n° 2021-1310 Décret n° 2021-1311

Standbox

Stand mobile digital innovant



4 997 € HT

Bornes intérieures

(22", 24", 27", 32", 43", 55")

Nouveau
habilage bois

NATURAL
KIOSK



A partir de 1 178 € HT

Affichage dynamique

intérieur et extérieur



Automatisation de l'affichage de vos flux de données (agenda, actes administratifs, BDD touristiques ...)



Logiciel de gestion pour administrer vos contenus en toute autonomie.

Avatar conversationnel



Nos produits équipent aussi Ehpad, écoles, crèches, cimetières, gares ...

SOLUTIONS INTERACTIVES

Cartelmatic

RÉVÉLATRICES D'ESPACES URBAINS

CARTELMATIC

40 rue du Bignon
35135 CHANTEPIE

E-mail : cartelmatic@cartelmatic.com

Site : www.cartelmatic.com



Contactez nous au

02 99 12 72 12

PRESENTOIRS DE COMPTOIR

Portoirs à maintien



- Matière : plexiglas coulé, plié à chaud
- Volume utile 60 mm et plus
- 3 tailles de présentoir
- Lot de 4 pièces

Réf.	Libellé	Dimensions cm (L x l)	Unité Cond	Prix HT
608016475	Portoir à maintien	10 x 21	4	40,53 €
699220311	Portoir à maintien	15 x 21	4	46,67 €
781105132	Portoir à maintien	21 x 29,7	4	60,18 €



- Fabrication Française
- Plexiglas cristal épaisseur 3 mm
- Capacité d'accueil : 50 mm
- Lot de 4 pièces

Réf.	Format, Dimensions cm (L x l)	Cond	Prix HT
660330886	Portoir avec maintien Portrait 21 x 10	4	51,58 €
553735169	Portoir avec maintien Paysage 21 x 10	4	51,58 €
327869898	Portoir avec maintien Portrait 21 x 15	4	56,49 €
964617725	Portoir avec maintien Paysage 21 x 15	4	56,49 €
785849048	Portoir avec maintien Portrait 29,7 x 21	4	65,09 €



- Capacité : 3 cm
- 3 tailles de présentoir
- Documents maintenus latéralement
- Lot de 4 pièces

Réf.	Libellé	Dimensions cm (L x l)	Cond.	Prix HT
470214245	Portoir à maintien pour brochures	10/21	4	39,54 €
468961827	Portoir à maintien pour brochures	15/21	4	43,72 €
266313710	Portoir à maintien pour brochures	21/29,7	4	51,58 €



- Fabrication Française
- Plexiglas cristal épaisseur 3 mm
- Présentoir décliné en 3 tailles
- Capacité : 45 mm
- Lot de 4 pièces

Réf.	Libellé	Dimensions cm (L x l)	Cond.	Prix HT
922936524	Portoir avec maintien pour brochures	10 x 21	4	51,58 €
281125302	Portoir avec maintien pour brochures	15 x 21	4	56,49 €
343663355	Portoir avec maintien pour brochures	21 x 29,7	4	66,32 €



RAYONNAGES ET PRESENTOIRS

Rayonnage pour archives

- Dimensions extérieures (H x L x P) : 200 x 100 x 68 cm
- Structure en acier 12,5 /10ème finition époxy bleu
- Charge utile : jusqu'à 180kg par tablette
- Structure en acier 12,5 /10ème finition époxy bleu



Réglage tous les 5 cm



Montage facile



Livré à plat

À partir de

213,24 € HT

741287993



Présentoir pour brochures

- Structure aluminium
- Dimensions (H x L x P) : 168,5 x 38 x 38,2 cm
- Bandeau d'affichage en polystyrène cristal
- 4 tablettes en métal
- 4 roulettes pivotantes

335,27 € HT

874275514

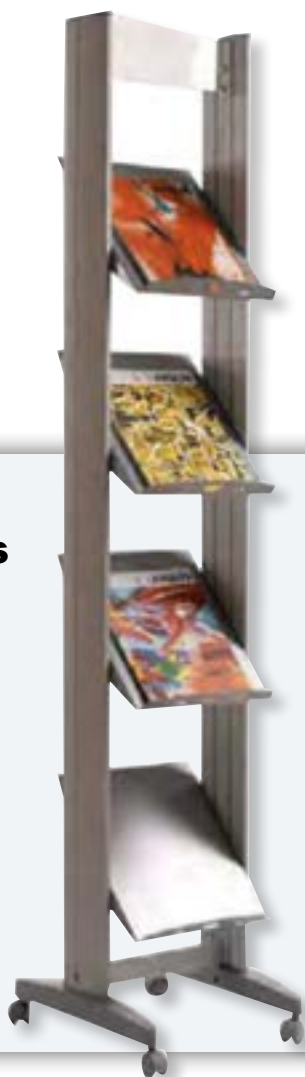

Tourniquet mobile

- 24 cases
- 3 faces de présentation
- Format : A4
- Dimensions (L x P x H) : 63.6 x 56 x 167 cm
- Structure en aluminium
- 3 roulettes pivotantes

314,67 € HT

909149049



PRESENTOIRS POUR BROCHURES

Présentoirs EPI

- Structure métal, profil en polystyrène.
- 10 ou 16 cases en polystyrène cristal pour documents A4.
- 4 roulettes pivotantes (pour le 16 cases).
- Livrés à plat, montage facile et rapide (sans outil, sans vis).

275,19 € HT

6465568

- Dimensions : (H x L x P) 162 x 30 x 38,5 cm
- Coloris : Teinte aluminium

Présentoir tourniquet

- Nombre de cases : 40
- Dimensions (H x L x P) : 148,5 x 44 x 44 cm
- 4 faces de présentation

739,17 € HT

58476784



264,08 € HT

733189327

- Dimensions (L x P x H) : 30 x 38,5 x 162 cm
- Coloris : noir ou teinte aluminium

273,59 € HT

621605895

- Dimensions (L x P x H) : 30 x 38,5 x 167,5 cm
- Coloris : noir , teinte aluminium



318,38 € HT

86454814

- Dimensions : (H x L x P) 162 x 30 x 38,5 cm
- Coloris : Teinte aluminium



PRESENTOIRS POUR BROCHURES



Présentoir Compact mobile

- Dimensions (cm) :
H. 167,5 x L. 35 x P. 38,5
- Finitions : Noir , Noir/ tablettes grises ou Teinte aluminium

233,22 € HT

34536118



Présentoir Large mobile

- Dimensions (cm) :
H. 167,5 x L. 85,5 x P. 38,5
- Finitions : Noir , Noir/ tablettes grises ou Teinte aluminium

323,31 € HT

69243873



Présentoir mobile à tablettes

- Structure aluminium
- Dimensions (cm) :
H. 168,5 x L. 82,2 x P. 38,2 cm
- Tablettes pour différents documents (A4, 24x32 cm, A3,...)
- Bandeau d'affichage en polystyrène cristal
- 4 tablettes en métal
- 4 roulettes pivotantes

385,51 € HT

381649449



PRESENTOIRS MULTIPLACES

Présentoirs 4 étages

- Capacité : 2,5 cm par étage
- Hauteur : 30 cm

- Profondeur : 18 cm
- Largeur : 15, 20, 26 ou 28 cm

42,00 € HT
157624879

44,33 € HT
124214274

42,00 € HT
904395406

58,83 € HT
390705870

Chevalet porte-étiquettes plexiglas



40,83 € HT

319700669
Lot de 10 pièces
Dimensions (cm) : 10 x 15

19,83 € HT

36647573
Lot de 10 pièces
Dimensions (cm) : 10 x 5

80,50 € HT

178027146
Lot de 10 pièces
Dimensions (cm) : 21 x 29,7

40,83 € HT

390356150
Lot de 10 pièces
Dimensions (cm) : 10 x 21



PRESENTOIRS MULTIPLACES

Présentoir plexi cartes postales

- Hauteur : 32 cm
- Capacité : 4 cm par étage
- Largeur totale : 25 cm, largeur intérieure : 22 cm
- Encombrement : 19 cm



56,00 € HT

881188714

Présentoir mural pour dépliants

- Matière : 100% Plexiglas cristal
- Capacité : 4 cm par cases
- Hauteur : 99 ou 149 cm



287,00 € HT

818550651

Présentoir zig zag

- Plexiglas coulé de 10 et 5 mm d'épaisseur
- 7 tablettes en A4 ou 7 en A3
- Hauteur : 160 cm
- 5 cm de contenance par plateau
- Socle : 28 x 38 cm ou 43 x 38 cm

298,67 € HT

13627785

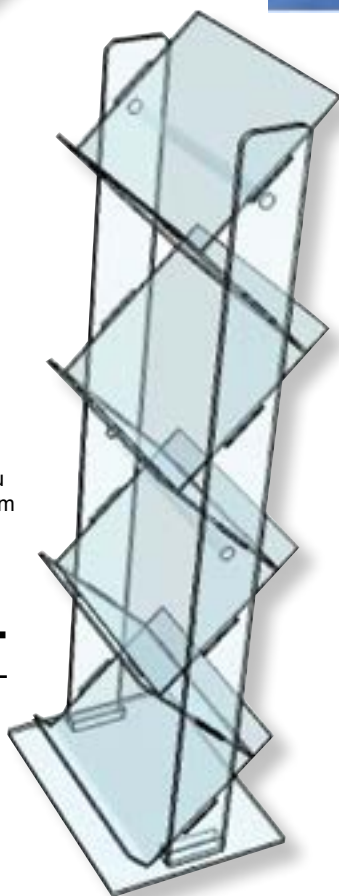

Présentoir brochures A4 plexiglas

219,33 € HT

745720054

- Fond en L incliné épaisseur 8 mm
- Mat plexiglas vissé
- Dimensions (L x P x H) : 33 x 40 x 162 cm
- Capacité par étage : 3 cm



PUPITRE URNE ET TOTEM DEPOTS DE DOSSIERS

Totem jeux concours dépôt de dossiers

Pour déposer des dossiers ou recueillir des enquêtes de satisfaction.

- Pieds enfilés sur le panneau principal ce qui rend son déplacement très aisé.
- Hauteur : 190 cm
- Porte affiche A2 (40 x 60) cm
- Bac 29.7/21 cm
- Urne de 15 litres (dimensions 25/25/25 cm)



488,73 € HT

881162093

Pupitre urne dépôts de dossiers



444,18 € HT

51670545

- Pour recueillir vos enveloppes, enquêtes de satisfaction, etc...
- Fermée à clé, cette borne gros volume permettra à vos documents de rester plus longtemps en sécurité.

- Plexiglas épaisseur 1 et 0.5 cm
- Base et plateau ovales : 80/40 cm
- Hauteur : 99 cm
- Réceptacle : 51/20 hauteur 99 cm
- Poids : 24 kg
- Livré monté pour commande unitaire sinon par quantité : un monté le reste à plat



MATERIEL ELECTORAL

Isoloir de vote à 3 places

Cet isoloir 3 places est déployable en 3 minutes et une des cases est conforme aux spécifications requises pour les personnes à mobilité réduite. (Art D56-2 du code électoral)

- 3 places 75/75 cm
- 3 tablettes rabattables
- Hauteur : 200 cm
- Poids : 21 kg
- Fermé : 200 x 75 x 6 cm.
- Ouvert : 150 x 150 cm au sol

642,73 € HT

397439216

Option :

- Rideau polyester :
- Pour isoloir 1 place ou 3 places



Isoloir de vote handicapé



302,91 € HT

86836916



Urne électorale 300 bulletins

Dimensions : (25x25x25 cm) soit 15 litres

152,64 € HT

400254867



- Capacité : 1 place
- Dimension 75/75 hauteur 200 cm
- Dimension replié 200 x 75 x 6 cm
- Tablette : à 78 cm du sol
- Poids : 14 Kg



POTEAUX A SANGLES

Poteaux à sangle rétractable



- Fabriqué en inox
- Sangle extensible : 2 m
- Avec dispositif de sécurité
- Adaptateur 4 voies
- Condition de vente : lot de 2

140,00 € HT

Bleu : 728873132



Coloris disponibles :

Jaune, Orange, Rouge, Vert, Bleu, Noir, Noir & ceinture rouge, Gris

Poteau de guidage gris avec bande extensible noire



- Ruban extensible rétractable de 2 m
- Base en ciment et poteau en acier
- Paquet de 2 unités
- 4 façons de s'adapter
- Couleur Poteau gris / Bande noire

140,00 € HT

424919499

Poteau de guidage avec bande extensible argenté



- Bande extensible 2 m
- Base en ciment et poteau en acier
- Pack de 2 unités
- 4 modes d'utilisation
- Couleur argentée

179,00 € HT

972762739

Poteau de guidage doré



- Fabriqué en inox
- Finition : doré
- Hauteur : 910 - 1000 mm
- Condition de vente : lot de 2

198,00 € HT

269009497



FOURNITURES DE BUREAUX

Intercalaires Numérotés

- Idéal pour diviser et segmenter efficacement vos contenus.
- Formats A4/A5 avec options de numérotation de 1 à 25.
- Poids du papier : 180 g/m² pour une qualité supérieure.
- Distribution standard de 500 intercalaires par carton.



Intercalaires Alphabétiques

- Solution idéale pour organiser vos classeurs et dossiers.
- Formats A4/A5 avec options d'alphabétisation de A à Z.
- Poids du papier : 180 g/m² pour une durabilité optimale.
- Distribution standard de 500 intercalaires par carton.



Perforatrice Magnapunch Pro

- Solution professionnelle pour perforer différents types de reliures.
- Utilisation simple avec pédale ou contacteur automatique.
- Bac à confettis grande capacité pour un usage intensif.
- Alimentation électrique : 220V-240V, 50/60Hz.



Plastifieuse ProSeries 4600

- Plastification haute vitesse pour grands volumes de documents.
- Formats A3/A4/A5 jusqu'à 3 mm d'épaisseur.
- Réglage de vitesse et de température pour un contrôle optimal.
- Écran numérique intuitif avec mémoire de programme.



Peignes Plastiques COMBIND GBC

- Disponibles dans différentes tailles et couleurs.
- Conditionnements adaptés pour une capacité de reliure variée.
- Fabriqués en PVC pour une reliure économique et pratique.
- Diamètres disponibles de 6 mm à 51 mm, couleurs variées.



ARBOREAL FRANCE

45 rue Wauthier
78100 Saint-Germain-en-Laye
E-Mail : contact@arborealfrance.com
Site : www.arborealfrance.com



Contactez nous au

06 07 21 60 62

BOITES AUX LETTRES INTERIEURES

Bloc boîtes aux lettres PTT



À partir de **345,55 € HT**
71550159

- Dimensions (mm) : 280 P
- Certification ISO 9001
- Ensemble monobloc acier 10/10 soudé
- Portillon acier plié 15/10
- Anti-effraction classe v

Pour tout besoin
spécifique, merci
de nous contacter



À partir de **396,36 € HT**
184588467

Bloc boîte aux lettres intérieure



- Dimensions (mm) : 359 H x 424 L x 365 P
- Coffre en tôle d'acier 10/10 galvanisé assemblé monobloc avec chants droits
- Cadre ouvrant tube acier mécanosoudé avec verrouilla multipoints.
- Tablettes et séparations intérieures en tôle d'acier galvanisé

À partir de **283,64 € HT**
542225749

- Dimensions (mm) : 359 H x 424 L x 365 P
- Monobloc
- Accessibilité PMR
- Certification ISO 9001
- Matière : acier 10/10 soudé
- Portillon acier plié 15/10
- Anti-effraction classe 5
- Fermeture centralisée La Poste

À partir de **190,01 € HT**
98635016

- Dimensions (mm) : 359 H x 424 L x 365 P
- Conforme aux normes NFD 27 404 - Classe V
- Pose en intérieur
- Coffre en tôle d'acier galvanisé 10/10
- Deux sets de clés fournis par boîte aux lettres



MOBILIER SPECIFIQUE COURRIER SACS - Pochettes - CHARIOTS

AMÉNAGER L'ESPACE DE TRAVAIL



Nos solutions sont adaptées à chaque étape de traitement de vos flux courrier et logistiques pour répondre aux objectifs d'ergonomie, de modularité, d'optimisation de l'espace, de qualité et de durabilité et enfin, de retour sur investissement.



Chariot 9 Bacs Postaux.
Réf : 6335



Boîtes aux lettres



Point courrier



Ouvre lettre haute vitesse
Réf : Omation 210



Poste de tri fin

TRANSPORTER ET PROTÉGER

Le sac navette épouse parfaitement le format de la case et sans système de fixation. Pratique, solide, durable, sa semi-rigidité améliore la présentation du courrier et facilite les manipulations.

Nouveauté 2024 à valoriser dans vos démarches RSE
Fabriqué à partir de matière 100% recyclable



Sacoches Navette à Soufflet frontal. Réf : NF

Scellé rapide de sécurité. Réf : SRVT2

Trieur Navette à Courrier
+ Colonne support TN



Découvrez le **Trieur Navette**
Une solution révolutionnaire 3 en 1 qui vous permet de trier, livrer et collecter votre courrier.

Multifonctions, les **Pochettes souples** sont adaptées au transport de courrier, au fond de caisse, aux papiers de véhicules, trousseaux de clés, remises commerçants.



Pochettes Courrier à Soufflet. Réf : WA453505

REGROUPER, DISTRIBUER, COLLECTER Une large gamme de chariots dédiée à vos différentes activités.



Chariot de distribution imprimés. Réf : 7659

Chariot de distribution imprimés avec housse. Réf : 7661

Chariot de distribution 2 corbeilles et Mousse avec roues étoilées. Réf : 6804



Chariot de distribution grande capacité. Réf : 3809 MTS

Chariot à fond autoélevateur. Réf : 3292 CV300FM



Chariot courrier 3 corbeilles. Réf : 3526

N'hésitez pas à nous contacter et/ou consulter notre site internet



Contactez nous au

02 98 94 63 03

BOITES AUX LETTRES EXTERIEURES

Bloc boîtes aux lettres extérieures. 1 à 15 blocs



- Normalisées conformes à la norme PMR
- Pose en extérieur
- Coffre Acier galvanisé 10/10
- Deux sets de clés fournis par boîte aux lettres.

À partir de **207,27 € HT**
11151111



NUANCIER RAL

Définissez les couleurs du cadre, du coffre et des portillons.



Boîtes aux lettres individuelles

- Coffre acier électrozingué 10/10
- Encombrement : H 293 x L320 x prof. 355 mm
- Portillon injecté inaltérable avec chicane

À partir de **354,55 € HT**
77711081



MATERIELS COURRIERS

Sacoches courrier et documents

- Pour l'acheminement du courrier.
- Fenêtre d'adressage
- Disponibles en différentes tailles



Réf : 1413AS

Sacoche CLIC CLAC



- Semi-rigide permettant une mise en case rapide et un tri du courrier direct ainsi qu'un gain de temps très important.
- Conçue pour les liaisons inter-sites



- Elle améliore le transport de vos documents.
- Sécurisable, imperméable et très solide.

Réf : 9566

Chariots de distribution

- Pour le transport et la distribution de journaux / pub
- Grande modularité
- Roues disponibles : 200 mm / 300 mm / roues étoiles
- Options : housses de protection / panier supplémentaire



Chariots courrier

- Pour votre salle courrier et le transport du courrier et des documents
- Pour le transport et la distribution de journaux / pub
- Grande modularité
- Roues disponibles : 200 mm / 300 mm / roues étoiles
- Options : housses de protection / panier supplémentaire



Scellés de sécurité



- Scellés réglables
- Scellés fixes
- Scellés pions
- Scellés Flèche
- Scellés câble



Chariots à bacs postaux



- Conçus pour optimiser l'organisation de votre salle courrier, et simplifier le tri.
- Réduit les risques lors des manipulations
- Structure robuste et roues directionnelles
- Existe en 6 / 9 / 12 bacs



Porte-documents véhicule

- Pour toutes les flottes de véhicules, rassemble et sécurise tous les documents (carte-grise, assurance, clés...) en toute simplicité.
- Marquage possible.
- Fabrication en polyamide enduit PVC ultra résistant, imperméable et lavable.
- Existe en format A4 et A5 dans différents coloris.

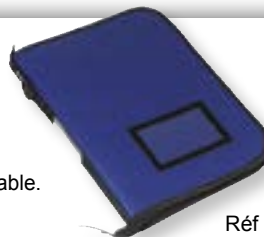

Réf : 00PDV



SEPAL.

SEPAL

79, rue Julian Grimau
93700 DRANCY

E-mail : admin@sepal-sa.fr

Site : www.sepal-sa.com



Contactez-nous au

01 41 69 17 17

Fax : 01 41 69 17 18

VITRINES D’AFFICHAGE D’INTERIEUR ET D’EXTERIEUR

Vitrine d’intérieur fond en liège ou métal

- Capacité Feuilles : De 4 à 15 x A4
- Profil aluminium anodisé
- Façade en verre trempé
- Epaisseur hors tout 44 mm, utile 24 mm

262,37 € HT

240205086



262,37 € HT

876323069



Vitrine d’intérieur et d’extérieur

- Fabrication Française
- Capacité : de 1 x A4 à 55 x 65
- Epaisseur hors tout 33 mm
- 100% étanche
- Fond métal magnétique



147,35 € HT

675123309



Réf.	Désignation	Dimensions (H x L)	Capacité feuilles	Prix HT
675123309	Vitrine Sable (RAL 1019)	35 x 26 cm	1 x A4	147,35 €
115837064	Vitrine Sable (RAL 1019)	35 x 47 cm	2 x A4	182,82 €
279056561	Vitrine Sable (RAL 1019)	55 x 70 cm	50 x 65 cm	261,73 €
802747958	Vitrine Sable (RAL 1019)	65 x 47 cm	4 x A4	248,57 €



VITRINES D’AFFICHAGE EXTERIEUR

Vitrine extérieure porte battante

- Fabrication Française
- Certifié NF environnement
- Matière : Aluminium anodisé, verre trempé
- Dimensions : 71 x 53,5 cm
- Capacité feuilles : 4 x A4

344,88 € HT

837254042

Réf.	Désignation	Dimensions (H x L)	Capacité (A4)	Prix HT
837254042	Vitrine extérieure porte battante	71 x 53,5 cm	4	344,88 €



1038,52 € HT

555231068

Vitrine d’affichage double face

- Fabrication Française
- Certifié NF environnement
- Profil alu anodisé
- Capacité : De 9 x A4 à 24 x A4

Réf.	Désignation	Dimensions (H x L)	Capacité (A4)	Prix HT
555231068	Vitrine d’affichage double face	101 x 74 cm	9	1038,52 €
717659732	Vitrine d’affichage double face	101 x 95 cm	12	1158,13 €



TABLEAUX D’AFFICHAGE

Tableau d’affichage piétement double



480,75 € HT

632447763

- Fabrication Française
- Tableau liège aggloméré recto/verso
- Encadrement alu anodisé
- Piétement double acier chromé H 195 x P55 cm

Réf. TC	Dimensions de tableau H x L (mm)	Prix HT
632447763	90 x 120	480,75 €

Tableau bivalent 90 x 150 cm



64,26 € HT

296934555

- Fabriqué en France
- Tableau blanc et panneau liège
- Certifié NF environnement
- Encadrement alu anodisé

Réf. TC	Dimensions H x L (mm)	Prix HT
296934555	45 x 60	64,26 €
50985977	60 x 90	83,42 €
349354403	90 x 120	110,83 €

Chevalet de conférence sur roues

- Fabrication Française
- Certifié NF environnement
- Matières : Mélaminé et laqué
- Dimensions : 188 x 67 x 67cm
- Diamètre roulettes : 50mm

273,88 € HT

307265234

Réf. TC	Modèle	Dimensions H x L (mm)	Prix HT
307265234	Chevalet de conférence sur roues	188 x 67	273,88 €
721125373	Chevalet de conférence sur roues	188 x 67	314,82 €



VITRINES D’AFFICHAGE D’INTERIEUR

Vitrine coulissante d’intérieur

- Format : 8, 12, 24 ou 30 A4
- 2 portes coulissantes sur roulements,
1 serrure 2 clés
- Cadre : aluminium anodisé argent ou peint
- Fond : magnétique en tôle galvanisée laquée blanc
- Fixation murale.

À partir de **409,00 € HT**
177204277



Vitrine d’intérieur à verres coulissants

- Fabrication Française
- Certifié NF environnement
- Cadre: Aluminium anodisé
- Fond : Métal ou liège

457,11 € HT
193980808



Vitrine d’affichage intérieur

- Matière : Aluminium anodisé
- Fond : Métal ou liège
- Epaisseur : 27mm
- Dimensions : 34 x 26 / 34 x 47 / 34 x 68 / 64 x 47 / 64 x 68 / 94 x 26cm
- Capacité feuilles : 1 x A4 / 2 x A4 / 3 x A4 / 4 x A4 / 6 x A4

À partir de **81,51 € HT**
277825277



Réf.	Dimensions (cm)	Capacité feuilles A4	Prix HT
55216505	34 x 26	1 x A4	81,51 €
709857164	34 x 47	2 x A4	100,55 €
35671428	34 x 68	3 x A4 horizontal	123,57 €
209607661	94 x 26	3 x A4 vertical	123,57 €
608791203	64 x 47	4 x A4	143,85 €
512901319	94 x 47	6 x A4 vertical	181,09 €
974882686	64 x 68	6 x A4 horizontal	181,09 €



MOBILIER EN BOIS POUR AMENAGEMENT URBAIN

Table pique-nique avec toit

- Lames 145 x 45 mm, Plateau 200 x 75 cm
- Pieds 145 x 70 mm H 2,50 m
- A sceller, prévues avec sur-longueur de bois.
- Livrée en kit, prêt à monter.
- Visserie inox

1784,71 € HT

489479306



Passerelles pour piéton en bois



- Longueur : de 3 à 15 m - Largeur : 1,5 m
- Charge 450 kg/m²
- 2 porteurs en lamellé-collé
- Fixation avec vis inox
- Garde-corps conforme aux normes en vigueur (NF)
- Livrées montées à poser sur plots béton

3540,68 € HT

590292656



Abri fumeurs en pin traité

- Dimensions : L348 x 235 x H.250 cm
- Ossature en poteau 90 x 90 mm
- Pannes section 95 x 35 mm
- Cadre des parois en 70 x 45 mm
- Assis debout section 145 x 45 mm

3638,71 € HT

845351459



PORTES-AFFICHES

Porte-affiche à fixation par adhésif



48,35 € HT

283138699

- Fabrication Française
- Format : A4
- Dimensions : 29,7 x 21 cm
- Fixation Adhésive
- Conditions de vente : La paire

Porte nom en polypropylène

- Polypropylène.
- Lot de 5 porte-nom
- Dimensions (H x L) : 6 x 14,5 cm

108,30 € HT

635229803



Porte carte mural signalétique

- Dimensions : 6 x 10 cm
- Profil en aluminium et ses embouts de couleur
- Coloris : Gris - Bleu - Orange - Violet - Rouge ou Vert
- Fixation par adhésif double face

Porte affiche mural



À partir de **43,85 € HT**

695027033

- Fabrication Française - Certifié NF environnement
- 2 plaques de plexi - Fixation au mur par vis
- 4 cylindres en aluminium
- Pour documents A3 - A4 - A5



À partir de **82,33 € HT**

747182040



CHAISES COLLECTIVITES

Chaise coque plastique pour bureau

- Dimensions : 81 x 55 x 58 ou 81 x 55 x 54 cm
- Assise et dossier polypropylène ou bois
- Empilable et accrochable
- Piètement tube 30 x 15 mm

49,25 € HT

484096867



Couleurs disponibles :



Chaise pliante

- Dimensions : (L x H x P) : 46 x 88 x 58 cm
- Assise et dossier en vinyle ou tissu Radio M1 noir
- Dossier polypropylène
- Structure en acier, tube ø 22 mm
- Garantie : 3 ans

73,42 € HT

955961505



Chariot de transport de chaises pliantes

- Permet de stocker jusqu'à 48 chaises
- 2 roues fixes et 2 roues pivotantes.
- Dimensions (L x l x H) cm : 110,3 x 47 x 142,2

297,62 € HT

981176478



- Assise et dossier gris anthracite.
- Piètement gris.

36,98 € HT

19000041

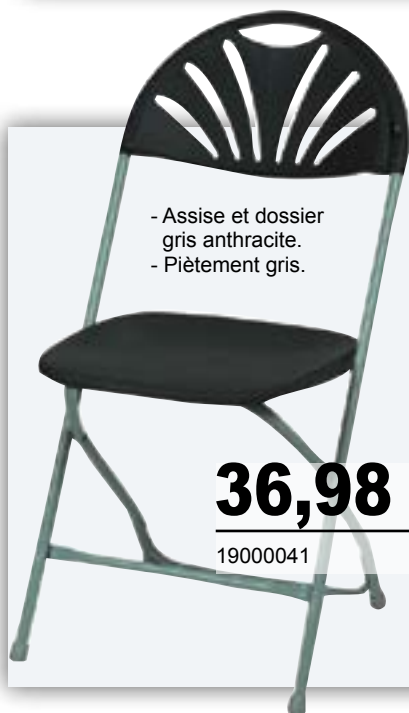

Chaise de collectivités en polypropylène

- Dimensions (H x L x P) : 89 x 45 x 49 cm
- Hauteur d'assise : 45 cm
- Structure en acier
- Dossier en polypropylène
- Piètement noir / gris

36,98 € HT

565506188



- Assise et dossier bleu.
- Piètement gris.



CHAISES COLLECTIVITES

Chaises de réunion empilables et accrochables



42,33 € HT

53019552

- Dimensions (H x P) : 80 x 52 cm
- Largeur : 49 ou 52 cm
- Coque polypropylène M4 ou M2
- Piètement tube Ø 18 mm
- Finition : époxy noir ou chromé.



Couleurs des coques



47,82 € HT

659441170

- Dimensions (H x P) : 80 x 53 cm
- Largeur : 49 ou 53 cm
- Piètement tube Ø 18 mm

Diable pour chaises empilables



- Capacité 12 chaises.
- Châssis tubulaire métallique en tube Ø 30 et 20 mm
- Butées de protection caoutchouc.
- Roues Ø 15,5 mm.
- Livré démonté

145,00 € HT

609816086



Chaise de collectivité empilable

- Dimensions (L x P x H) : 46,5 x 57 x 84 cm
- Assise et dossier tissus garnis
- Mousse assise et dossier collé sur le bois
- Tissu ou tissu enduit collé sur la mousse
- Piètement tube Ø 22 mm

112,47 € HT

993462423



Couleurs : Finition assise et dossier tissu



ABC LIFT	70	CLOISONPLAF	342
ABRI ET TECHNOLOGIE	187	COMPOSANIT SEREP	313
ABRI EXPERT	191	CREAT'AIRE	302
A.B.S	246	CT INDUSTRIE	272
ACMES	173	CUALIMETAL	195
ACOMETIS	49	D.E.M.A	95
ACOUSTEAM	277	DIANAR	72
ACTION'R	180	DIFOPE	200-201-202
ACTIV PRESS	214	DPMC PEINTURE	273
ACTIVIA	141	EASYCOMAUDIO	344-345
ALPHA-INDUSTRIES	262	ECO INNOV	130
AMI-WEB-SOFTCAISSE	315	ELAN CITE	135
ARATICE	334 à 338	EQUIP INDUSTRY	218
ARBOREAL	357	EQUIPEMENT DIRECT	309
ARC DISTRIBUTION	343	ESPACE STOCKAGE	77-194
ARHTIM	339	ETS BERTHOLON	216
ASO FRANCE	325	EUROLINERS	139
ASPIRELEC	208	EUROPA	275
ASPP	46	FACEM	260
ATELIER DE CHAMPOULET	274	FASE	346
ATELIERS LETORT	188	FERRONNERIE LAGANIER	140
ATLANTIQUE RAYONNAGES	77	FMS INCENDIE	105
ATOUTMAG	48	FORTAL	80 à 89
AXEO	69	FRANCE MARQUAGE SIGNALISATION	136
BAC LAND PACK	59	FRANCOMETAL	193
BCCM	213	FRONTIER PITTS FRANCE	171
BIOLAB	253	GALVASTEEL	170
BIPACK	258	GECO	33
BLOCK AXESS	174	GRANIT CONCEPT	165
BOMBRUN	90-91	GROUPE LEAN	42
BOURGEOIS	66-67	GRUAU LE MANS	43
CAP-OUEST	138	HABRIAL	64-65
CARAPAX	189	HAKKEN MOBILITY	185
CARTELMATIC	347	HANEL SYSTEMES	76
CDA	259	HARMONY EUROPE	210
CELIZE	145	HEIKA	97
CHARRIER FEVRE	167	IDEE GAZON	320
CLEVER SERIES	184	IDS ENVIRONNEMENT	209

Venez nous rejoindre sur notre site internet
www.techni-contact.com

IMS	25-38-68	PROS BOIS	143
IPTICE	340-341	PRO OCCASION RAYONNAGE	75
ITALIANA CONTENITORI	57	PROFILGATE	219
IVICOM	133	PSA - COMPACTUS	78
JC COLOMBO	271	RENE TOY	74
KAPIECO	178	ROKA DISTRIBUTION	102
KEMIDRONE	276	SANISPHERE	168
KOMAN	196	SAUTEC	73
LAFRANE ENVIRONNEMENT	217	SCHOT-MOB	40
LEBEAU MOULAGES BETON	164	S&MA	179
LEGEARD	263	SEPAL	361
LIFTEC	44-45	SESA SYSTEMS	104-247
LOOKEYA	314	SITI EUROPE	96
MAMIAS	132	SOFEMI	39-255
MANERGO	52 à 55	SOLAIRE URBAIN	134
MBPS	169	SOLUVELO	172
MDM	50-51-204-254	SOVEMATIC	235
METALLERIE BOURDONCLE	176	SPALECK INDUSTRIES	270
MICROMOBILE	181	SPENLE	92-93
MOBILIER URBAIN BEAUJOLAIS	177	SPIRIT EXPO	295
MODUGAME	321	STEELBOX	190
MOVING STAGE	303	STI INDUSTRIES	41
MPI	71-269	STOPVITESSE	137
MY BUNGALOW	197	SUBLOISIRS	47
NEMAXCO	289	TBMI	212
NORCOR	186	TBRP	266
NOVIPACK	256	TECHNOLOGIES DISTRIBUTION SERVICES	103
OPTIMACHINES	264-265	TENNIS SCORER	324
ORISQUES	205	TERRA PROTEC	237
OUTILS OCEANS	359	TEXABRI	192
OWL DIGESTER	215	TOILITECH	175
PAB	211	TRAFIC	125
PACKLIGHT	257	TRIAx	94
PAYEN IMPORT	239	TUBINDUS	109
PERIE FRANCE	229	VALCREATIONS	327
PLANETPAL	58	VELO GALAXIE	182
PLASSPOT	131	VEYHL - LEVELO	183
PM ENVIRONNEMENT	238		

Venez nous rejoindre sur notre site internet
www.techni-contact.com

A

Abri

- aire de jeux	P 189
- bac	P 143
- bus	P 178
- click and collect	P 192
- collectivité	P 187 - P 192
- concessionnaire	P 187
- de chantier mobile	P 43
- de chantier sur roue	P 43
- de stockage	P 192 - P 194 - P 196
- de stockage avec rétention pour fûts et IBC	P 200
- de stockage déchèterie	P 191
- de terrasse	P 191
- de voitures	P 192
- Drive et Point Retrait	P 191 - P 192
- espace détente	P 180 - P 188 - P 189 - P 366
- espace fumeur	P 189
- fumeur en pin traité	P 366
- fumeur classique	P 129
- fumeur en aluminium	P 129
- lavage	P 187 - P 196
- modulaire	P 196



- modulaire de plein-air	P 191
- ouvert	P 174 - P 185
- parking	P 196
- photovoltaïque	P 196
- poubelle	P 188
- pour conteneur à poubelle	P 143
- pour parking	P 187 - P 189 - P 192
- pour terrain multi sports	P 189 - P 192
- préau	P 187 - P 189 - P 191 - P 192



- sport	P 192
- station de lavage	P 191
- sur mesure	P 192

- table collectivité	P 189
- table pique-nique	P 189 - P 366
- terrain de sport	P 191 - P 192 - P 196
- véhicule	P 187 - P 191 - P 192 - P 196
- vélo ouvert	P 170 - P 186 - P 190
- vélo sécurisé fermé	P 170 - P 186 - P 190
- vélo trottinette	P 181
- vélo	P 170 - P 180 - P 182 - P 188 - P 191 - P 201 - P 204 - P 172 - P 186 - P 190
- vélo sécurisé	P 170
- 2 roues sécurisé	P 180 - P 185 - P 266
- pour espace de vie	P 191

Absorbant

- granulés	P 201
- industriel en microfibre	P 201

Accès

- benne à déchet	P 86
- et mise en sécurité	P 86
- fond de fosse blindé	P 86
- parking	P 173
- prémur et dalle	P 86

Accessibilité pour séniors

P 70

Accessoire

- de bureau	P 284
- de mini golf	P 327
- gondole de magasin	P 75

Accroche 2 roues

P 180

Achat Clé en main Mobilier autoportant pour

P 295

l'extérieur

Affichage

- de score Multisport	P 324
- de score Padel	P 324
- de score Tennis	P 324
- dynamique	P 347

Agencement magasin

P 75

Agricole

P 239

Aide aux stationnement

P 114

Aire de jeux

P 322 - P 323

Alerte

P 132

Allée couverte

P 180

Aménagement

P 343

- cloison modulaire	P 343
- de véhicule utilitaire	P 64 - P 65
- espace de travail	P 340
- et sécurité des sites	P 65
- extérieur	P 140
- locaux sociaux	P 343
- sanitaire pour collectivités	P 177 - P 289
- sur mesure en bois	P 167
- urbain	P 124 - P 140 - P 167 - P 189
- urbain en bois	P 167

Anti-pince

- doigt	P 100
- doigt porte industrielle	P 100

Anti-pollution

P 201

Aplatissage

P 74

Appareil

- à hot dog	P 312
- de manutention	P 54 - P 212
- sanitaires	P 313

Appui-vélo

P 186

Aquatique

P 346

Arceau

P 190

- de protection	P 110 - P 184
-----------------	---------------

- de protection anti-choc	P 110
- de stationnement vélo	P 140
- simple et renforcé	P 144
- solaire	P 134
- solaire parking	P 134
- solaire urbain	P 134
- vélo	P 190

Armoire

- à vêtement	P 246
- à vêtement en stratifié	P 246
- de collecte du linge	P 288
- de distribution du linge	P 288
- de rangement	P 245
- de sécurité	P 55
- de stockage	P 55
- de stockage positive	P 308
- d'entretien en inox en 2 parties	P 245
- inox	P 245
- maternelle	P 292
- négative	P 308
- positive	P 309
- pour collectivité	P 289
- réfrigérée positive ventilée	P 309
- vestiaire	P 244 - P 250 - P 253 - P 288 - P 290 - P 293

- vestiaire avec portes en continu	P 290
------------------------------------	-------

- vestiaire avec portes fixes	P 290
-------------------------------	-------

- vestiaire inox	P 244 - P 290
------------------	---------------

Arrière bar vitré réfrigéré

P 310

Ascenseur

- de maison	P 70
- QHV à voitures	P 72
- Srategos	P 70

Aspirateur

- à eau, injections/extractions	P 230
- eau et poussières	P 265
- grands volumes eau et poussières	P 230 - P 265
- industriel	P 229 - P 264
- pour liquide grande capacité	P 230
- poussière dorsal	P 230
- professionnel	P 230 - P 265

Aspiration

P 264 - P 265

- industrielle	P 208
----------------	-------

Atelier

P 193

Auge

P 313

Autolaveuse

P 229 - P 265

- compacte pour moyennes surfaces	P 228 - P 265
-----------------------------------	---------------

- petites surfaces	P 228 - P 265
--------------------	---------------

Auvent

P 189

- couvert	P 180
-----------	-------

- métallique modulaire	P 195
------------------------	-------

B

Bac

- à bec	P 56 - P 108
- à sable	P 106
- alimentaire gerbable	P 61
- de rangement	P 56 - P 60 - P 63
- de rangement Euronorm	P 60

- de rétention P 55 - P 106 - P 200 - P 204 - P 237
- de rétention acier P 204 - P 237
- de rétention et abri de stockage P 200 - P 202
- de rétention pliable P 55
- de rétention pliable multifonctions BR50 P 202
- de rétention Polyéthylène P 204 - P 237
- de rétention souple pliable P 202
- et coffre à sable P 202
- et coffre à sel P 202
- HDPE emboîtables ajourés P 61
- HDPE emboîtables fond pleins P 61
- HDPE gerbable P 61
- pliable P 59
- pour paillasse et étagère P 204
- souple, à sel, barrage P 202
- tiroir en polypropylène P 63



- tiroir pour rayonnages P 63

Bâche

- acoustique P 277
- acoustique grande surface P 277
- acoustique sur mesure P 277
- de protection pvc P 277
- lumineuse P 121

Baignoire P 313

Balayeuse P 229 - P 239

- manuelle P 228 - P 229
- multifonction P 229 - P 239

Balcon P 176

Balisage lumineux P 130

Balise

- de jalonnement articulée P 120
- de signalisation P 120



- LED P 130

Banc P 140 - P 152 - P 154 - P 156 - P 289

- 2 pieds P 154 - P 156
- 3 pieds P 154 - P 156
- contemporain sans dossier P 162
- de campagne en bois P 167
- en béton P 162 - P 164
- et banquette Buenos Aires P 154
- pour collectivité P 289
- public P 140 - P 141
- public à double assise P 162
- public en béton avec dossier P 162
- Ségovilla P 280

Banderolage P 258

- des palettes P 258

Banquette P 154

- Camomille P 141
- en béton blanc P 164
- monobloc en béton gris P 164
- publique en béton P 162

Barbecue P 302

- base de loisirs P 302
- camping P 302
- collectif P 302
- double feu P 302

Bardage P 176

- anti pollution P 202
- de quai P 96
- pour hydrocarbures P 201

Barreau antidérapant P 89

Barrière

- amovible de sécurité P 144
- anti camion-bélier P 174
- anti-bélier P 109 - P 174
- anti-véhicule bélier P 174
- de chantier P 142
- de circulation P 104
- de protection P 111
- de regard extensible P 142
- de rétention P 237
- de rue P 144
- de sécurité P 94
- de ville P 147
- d'étanchéité P 102
- écluse P 96
- écluse levante P 96
- en acier galvanisé P 144
- extensible P 142
- levante P 127
- modulable anti camion-bélier P 174
- piétonne P 104
- pivotante P 140
- solaire P 134
- télescopique P 127
- barrière-écluse P 94

Basculeur pneumatique P 68

Base vie P 197

- de chantier P 43
- mobile P 43
- mobile 4 personnes P 43
- mobile 6 personnes P 43
- mobile 8 personnes P 43

Bâtiment

- abris P 188 - P 194

- en acier P 195

- en kit P 194

- industriel P 195

- industriel préfabriqué P 195

- métallique P 188 - P 194 - P 195

- métallique modulaire P 195

- modulaire P 195

- sur mesure P 195

Bâton lumineux P 121

Benne

- à copeaux P 53
- à fond ouvrant P 53
- basculante P 53
- basculante automatique P 53
- pour chariot à tête rotative P 53

Biodigesteur P 215

- compact P 215
- connecté P 215
- grande capacité P 215

Bloc

- boîtes aux lettres individuelles P 360
- boîtes aux lettres iPTT P 358
- porte hydrofuge P 92 - P 93
- sanitaire P 177

Bloqueur

- de route encastré P 174
- de route ralentisseur P 174

Boîte

- à clés P 106
- aux lettres extérieure pour milieu marin P 360
- aux lettres extérieure P 360
- aux lettres intérieure P 358
- aux lettres intérieuresanti-effraction P 358

Boîtier antivol P 103

Borne P 158

- anti stationnement en forme sphérique P 163
- anti-bélier P 141
- anti-bélier tête bombée P 141
- d'affichage dynamique P 347
- de protection P 140
- de recharge électrique P 192
- de recharge de V.A.E. P 186
- de recharge extérieure trotinette électrique P 182
- de recharge vélo trotinette P 181
- de réparation murale P 184
- de réparation vélo P 170 - P 184
- de tri sélectif sans roulettes P 225
- de tri sélectif sans serrure P 224
- de tri vigipirate avec roulettes P 226
- de tri vigipirate sans roulettes P 227
- escamotable P 169
- interactive P 347
- interactive extérieure P 347

Boudin de protection d'inondation P 205

Box vélos P 170

Bride de fixation pour panneaux P 131

Broyage P 212 - P 239

Broyeur P 211 - P 212 - P 213 - P 216

- à couteaux P 218
- à cylindres P 213
- affineur P 212
- cartons P 211
- CLERO BME P 213
- CLERO pour laboratoire P 213

Chaussure de sécurité "Caterpillar"	P 116	- vélo	P 170 - P 184 - P 190
Cheminement couvert	P 180	- vélo trottinette	P 181
Chevalet de conférence	P 364	Construction	
Chocolatière professionnelle	P 311	- de bureaux	P 193
Cintreuse	P 265	- métallique	P 193
Cisaille	P 271	- modulaire	P 197
Citerne pour stockage et transport d'eau	P 203	Conteneur	P 94
Classe mobile	P 334 - P 336 - P 339	- à déchets	P 221
- pour tablette et ordinateur	P 334 - P 335 - P 339	- à déchets 120 L	P 221
Classeur		- à déchets 240 L	P 221
- à anneaux	P 104	- à déchets 360 L	P 221
- à pince	P 104	- à fûts	P 55
Claustra restaurant scolaire	P 292	- en fil	P 57
Cloison		- roll standard	P 57
- de bureau	P 343	- sur mesure	P 57
- hygiénique pour ateliers	P 236	Contrôle	
- hygiénique pour postes de travail	P 236	- d'accès solaire	P 134
- mobile	P 284	- d'accès véhicules	P 169
- modulaire	P 343	Convoiyage pour le vrac	P 73
- pleine	P 342 - P 343	Convoyeur	P 218 - P 260
- pleine bord à bord	P 342	- élévateur	P 218
- semi-vitrée	P 342	Corbeille	P 157 - P 300
- vitrée	P 342 - P 343	- avec ou sans seau	P 148 - P 157
- vitrée bord à bord	P 342	- bois	P 300
Coffret à extincteurs	P 107	- carrée bois	P 300
Collecte du linge sale avec porte sac	P 233		
Collecteur			
- à couvercle pour déchets	P 233		
- de batteries usagées	P 55		
- d'huile	P 55		
- d'huile moteur usagée	P 55		
Colonne de lavage/Séchage	P 235		
Columbarium			
- 12 cases	P 165		
- circulaire	P 165		
- monobloc 12 cases	P 165		
- recto verso 20 cases	P 165		
- sur mesure	P 165		
Combiné cisaille et presse plieuse			
Hydrauliques	P 271		
Commerce	P 193		
Communication visuelle	P 104		
Compacteur	P 211	- de propreté	P 141 - P 148
- carton	P 209	- de ville	P 148 - P 157
- petits et grands volumes	P 210 - P 214	- d'extérieur en bois	P 300
- plastique	P 209 - P 214	- en plastique recyclé	P 141
- poubelle	P 209	- Norman cendrier	P 141
- avec ventilation	P 178	Coupe	
- industriel	P 217	- pain à lame ronde	P 311
Compresseur	P 264 - P 265	- légumes électrique multifonction	P 309
- d'air comprimé	P 264 - P 265	Coussin ralentisseur berlinois	P 121
- et outils	P 264	Couverture anti-feu CDA	P 106
- en inox alimentaire	P 210	Crash barrière	P 303
Compteur routier	P 137	Crêpière ronde électrique	P 312
Conception		Crochet métallique	P 263
- de mobiliers spécifiques	P 176	Cuiseur à pâtes électrique	P 312
- d'équipement de manutention	P 73	Cuve	
Cône		- de distribution	P 201
- anti-stationnement	P 122	- de dosage verticale en polyéthylène	P 203
- de signalisation	P 122 - P 123	- et citerne	P 203
Conférence	P 346		
Congélateur à couvercle coulissant	P 310		
Consigne			
- à bagages	P 314		

D

DALITUB	P 109
Dalle	P 101
- podotactile	P 101
- trottoir pour malvoyant	P 101
Déchargement des camions	P 73
Déchet	P 211
Déchiporteur broyeur	P 218
Décolletage	P 262
Déconditionneur de biodéchets	P 215
Découpe	P 264



Dégraissage	P 270
Déneigement	P 49
Dépilleur	P 260
Dépose automatique	P 260



Dépoussiérage industriel

Déshydrateur

- de déchets alimentaires
- déchets organiques
- thermique

Desserte

- d'atelier électrique
- dynamique
- électrique avec batteries

Destruction des odeurs

Détection des métaux

Dévidoir de film

Diable

- à bagages
- à propulsion électrique
- aluminium
- aluminium télescopique et pliable
- de manutention
- électrique
- électrique monte escalier
- en tube d'acier
- levage électrique
- porte-bacs

Digesteur

- biodéchets
- déchets organiques

Distribution pneumatique

P 208

P 217

P 216

P 217

P 247

P 247

P 247

P 209

P 218

P 254

P 306

P 25

P 14

P 24

P 14

P 25

P 25

P 14 - P 26

P 44

P 26

P 209 - P 217

P 209 - P 215 - P 217

P 209

P 74

- ECH à voitures

- inclineur

- pour personnes à mobilité réduite H2B

Elévation

Emballage

- logistique

- sous film

P 254 - P 256

Embase roulante

Emerissage

Empotage des conteneurs

Enlèvement de matière

Enrouleur pour cône signalétique

Ensachage

Ensacheuse semi-automatique

Ensemble pique-nique

- en béton

P 319

Entretien

- d'automatismes de fermeture

P 72 - d'air comprimé

P 54 - d'atelier

P 67 - de garage

P 72 - de mise en rayon

P 59 - de soudure

P 59 - espace vert pour entretien de terrains

- matière plastique

- mini golf

P 42 - pause numérique

P 266 - pour l'agriculture

P 73 - pour l'élevage

P 264 - pour l'industrie

P 123 - sportif

P 212 - urbain

P 212 - **Ergonomie**

Escabeau

- accès pare-brise

- accès technique

- double

- EMG

- EMG avec kit de commande par levier

- mobile type EMG6

- pour accès latéral maintenance hélicoptère



- pour la maintenance

- professionnel fixe type solide

- professionnel type EPF

- roulant en aluminium

- roulant type EMG - Monobloc

- sur mesure en aluminium

Escalier

- + garde-corps intérieurs

- colimaçon en aluminium

- cube

- d'accès avec palier en aluminium

- d'accès intérieur

- d'accès ligne de production

- d'accès machine

- d'accès mezzanine

- d'accès sur cuve

- d'habillage accès technique

- double pour franchissement

- en aluminium

- et passerelles d'accès

- métallique

- préfabriqué pour PMR

- spécifique toiture

- sur cuve

- sur mesure

Espace

- communication

- de coworking

- de rangement scolaire

- détente

- vert



- de golfettes

P 47

- de véhicules électriques

P 47

- espaces verts

P 239

- espaces voiries

P 229 - P 239

Epanduse

P 49

Epareuse

P 239

Equipement

- anti-intrusion

P 171

- Anti-Vandale dissuasif

P 171

- audiovisuel

P 341

E

Ebavurage

Échafaudage

- NOVA
- roulant repliable en aluminium
- roulant spécial taille-haies en aluminium

Échelle

- à crinoline en aluminium
- coulissante
- de maintenance
- mobile à accès latéral
- pour accès "fond de fouille"
- pré-montée
- professionnelle
- transformable

Eclairage

- pour chantier
- solaire aribus
- solaire abris chariots
- solaire Velos
- urbain solaire

Ecran

- d'affichage avec logiciel SESAHUB
- de visualisation
- interactif
- interactif tactile
- mobile
- multimédia
- mural

Élévateur

- de charges à treuil

P 270

P 87

P 87

P 87

P 89

P 80

P 96

P 94

P 86

P 89

P 80

P 80

P 134

P 134

P 134

P 134

P 134

P 104

P 104

P 104 - P 335 - P 336 - P 337 - P 341

P 104

P 337

P 335

P 336 - P 337

P 42 - P 69

P 69

Estrade	P 303
Etabli d'atelier	P 265
Etiquetage	P 259
Etiquette antivol	P 103
e-toilet	P 178
Etrier de protection urbain	P 129 - P 144
Étui smartphone anti-ondes	P 336
Extincteur	P 107
- à dioxyde de carbone	P 107
- à eau pressurisée	P 107
- à poudre	P 107

F

Fabricant mobilier urbain	P 141 - P 167 - P 172
----------------------------------	------------------------------

Fabrication	
- de cabines de peinture	P 274
- de toilette automatique	P 177
- d'équipement de manutention	P 73
- française	P 208

Fardeuse	P 256
- automatique	P 256
- manuelle	P 256
- sous clotûre tractée	P 238

Fauteuil	P 156
- Atlantide	P 141

Feu	
- de signalisation	P 125
- récompense EVOLIGHT	P 135
- solaire clignotant de nuit	P 130

Film	
- d'emballage	P 258
- éco-durable	P 256
- ELIT MAX	P 256
- étirable	P 258
- polyoléfine rétractable	P 256
- rétractable	P 258
- rétractable de présentation	P 256

Filmeuse pour palette	P 256
------------------------------	--------------

Finition	P 270
-----------------	--------------

Fitness	
- de plein air	P 325
- outdoor	P 325

Fixation supports 2 roues	P 180
----------------------------------	--------------

Flexstep	P 70
-----------------	-------------

Flow Pack	P 256
------------------	--------------

Flowpack	P 258
-----------------	--------------

Flux de production	P 42
---------------------------	-------------

Fontaine	P 160
-----------------	--------------

- à eau	P 160
---------	-------



Four

- à pizza professionnel	P 311
- mixte 5 niveaux	P 309

Fourgon

- électrique	P 46
- isotherme	P 46
- réfrigéré	P 46

Fourniture

- de bureaux	P 357
- de cellule sanitaire	P 177

Friteuse

- électrique	P 312
- gaz double	P 309

G - H

Galette universelle	P 120
----------------------------	--------------

Gamme triflash	P 125
-----------------------	--------------

Garage	P 188
---------------	--------------

- à trotinettes avec recharge électrique étanche	P 182
- ouvert	P 188

Garde corps	P 83 - P 90 - P 91
--------------------	---------------------------

- de toiture et terrasse	P 88
--------------------------	------

Garde-corps	P 88
--------------------	-------------

- accès bennes	P 86
- circulaire	P 88
- circulaire en kit	P 88
- de délimitation et sécurisation	P 88
- de protection	P 88
- en milieu industriel	P 88
- en station de traitements	P 88
- intérieur	P 88
- sur ensemble de silot	P 88
- sur mesure	P 88

Gazon synthétique terrain de padel	P 320
---	--------------

Générateur vapeur	P 235
--------------------------	--------------

Gerbeur	
----------------	--

- manuel 400 Kg	P 37
-----------------	------

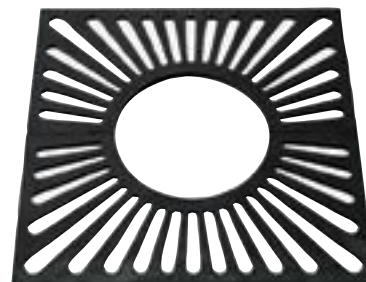

- manuel 700-1000 Kg	P 37
----------------------	------

Gestion des bio déchets	P 217
--------------------------------	--------------

Gilet matelassé sans manche	P 117
------------------------------------	--------------

Girobroyeur CHAPMAN	P 238
----------------------------	--------------

Gondole de magasin	P 75
---------------------------	-------------

Gradin	P 303
---------------	--------------

Grand	
--------------	--

- bac cylindrique	P 203
-------------------	-------

- rolls sécurité	P 57
------------------	------

Granulé tous liquides pour sol	P 201
---------------------------------------	--------------

Grille

- d'arbre	P 161
-----------	-------

- d'exposition	P 287
----------------	-------

Groupe électrogène	P 267 - P 269 - P 272
---------------------------	------------------------------

- à gaz	P 269
---------	-------

- avec alimentation sécurisée	P 267
-------------------------------	-------

- diesel à démarrage électrique	P 267
---------------------------------	-------

- diesel à grande autonomie	P 267
-----------------------------	-------

- d'occasion	P 272
--------------	-------

- essence	P 267
-----------	-------

- gasoil	P 267
----------	-------

- P 269	
---------	--

- mobile à gaz	P 267
----------------	-------



- portable	P 267
------------	-------

Grue	
-------------	--

- d'atelier inversée P 66
- hydraulique P 66
- hydraulique d'atelier P 66
- spéciale P 66
- Habillage local technique P 193**
- Hall**
- métallique modulaire P 195
- métallique sur mesure P 195
- préfabriqué modulaire P 195
- Hangar**
- acier sur mesure P 195
- de stockage P 194
- en acier P 195
- métallique P 195
- Hayon élévateur**
- 500 kg à glissières P 67
- HBC/HEP 200 P 67
- monopoutre P 67
- pour petits fourgon et bâtiment P 67
- Herse P 173**
- encastrée dans le sol P 173
- extra-plate posée sur le sol P 173
- forte à lames P 173
- Horlogerie P 132**

- pour l'agriculture P 74
- pour l'élevage P 74
- pour l'industrie P 74
- Intercalaire**
- alphabétique P 357
- numéroté P 357
- Intervention de lutte contre l'incendie P 105**
- Isoloir de vote**
- à 3 places P 355
- handicapé P 355
- Isotherme réfrigéré P 46**
- Jardinière**
- en béton forme octogonale P 163
- du souvenir P 165
- en béton P 124 - P 163 - P 164
- en béton forme cylindrique P 163
- en béton forme rectangulaire P 163
- Jeu**
- à bascule P 323

- Lave linge**
- industriel 10 à 40 kg P 235
- professionnel P 235
- professionnel 6 à 10 kg P 235
- Lave mains P 313**
- Le Management visuel en production P 104**
- Leasy LIFT P 70**
- Levage P 65**
- Lieu de vie P 192**
- Ligne complète de conditionnement P 259**
- Linge P 313**
- Lisse**
- mural P 99
- murale P 99
- pour cône de chantier P 123
- Livraison de cellule sanitaire P 177**
- Local technique P 193**
- Location**
- Clé en main Mobilier autoportant pour l'extérieur P 295
- de "mini golf itinérant" P 327
- de golfettes P 47
- de véhicules électriques P 47
- Locaux sociaux P 343**

I - J - K

- Imprimante P 218**
- 3D P 218
- Inclineur de caisses P 54**
- Information routière P 133
- Inspection**
- de bâtiment P 276
- de bâtiment par drone P 276
- de charpente par drone P 276
- de toiture par drone P 276
- Installation**
- d'automatismes de fermeture P 95
- de cloisons amovibles P 342
- de faux plafonds P 342



M

- Machine**
- à chips carton P 255
- à glaçons spécial CHR P 310
- de calage d'emballage P 255
- de conditionnement P 259
- de marquage P 139
- de marquage grande capacité P 139
- de remplissage P 259
- de Thermo retraction à cloche P 256
- d'emballage P 258
- d'emballage sous film P 256
- d'étiquetage P 259
- pour la mise en forme P 264
- pour la tôlerie P 264
- soudure P 264 - P 265
- Machine-outil P 264 - P 265 - P 270
- Malette de rangement P 60**
- Management visuel P 104**
- Manchon de réparation pour poteaux P 131**
- Manipulateur aérien P 45**
- Manipulation ergonomique P 44 - P 45**
- Manurack**
- simple ou double P 50
- Manurack stockage modulable P 50
- Manutention P 33 - P 74 - P 212**
- de céréales P 73
- de charges isolées P 73
- de charges lourdes P 39
- de charges roulantes P 39
- et stockage du vrac P 73
- levage P 65
- Marche - pied P 64 - P 81 - P 82**
- en acier galvanisé P 64



- d'escalade P 323
- Jonction de prolongation pour poteaux P 131**
- Journal électronique d'information P 135**
- Kit**
- abribus solaire P 134
- anti-pollution pour hydrocarbure et tous liquide P 201
- de 1ère intervention de lutte contre l'incendie P 105
- d'intervention P 204
- panneau passage piéton P 134
- poteaux 60 x 40 Anodisé ou peint P 294



- Label P 172**
- Lame P 49**
- Lampadaire solaire P 134**
- Lanterne**
- solaire P 134
- solaire SolarPolis P 134
- solaire Talos P 134
- Lapidage P 266**
- Lavabos collectifs P 313**



- monobloc	P 81
Margeur	P 260
Market avec revêtement	P 57
Marquage	P 138
- au sol	P 104 - P 136
- industriel	P 136
- voirie	P 136
Mât d'éclairage	P 269
- sur batterie	P 134
Matériel	
- antivol	P 103
- courrier	P 359 - P 361
- de Blanchisserie	P 235
- de cuisine	P 309 - P 310 - P 311 - P 312
- de formage	P 264
- de manutention	P 65 - P 212
- de marquage routier	P 139
- de nettoyage	P 219 - P 228 - P 230 - P 265
- materiel de propreté	P 219
- électoral	P 355
- pour hôtellerie	P 309
- pour les hôtels	P 306
- pour restauration	P 309
- réfrigéré	P 308
Mélangeur	P 74 - P 212
- de fûts	P 218
- horizontal	P 212
Menuiserie	P 176
Meuble scolaire	P 292
Meulage	P 266
Mezzanine industrielle	P 75 - P 77
Micronisation	P 212
Microniseur	P 212
Mini palette	P 51
Minibus électrique	P 46
Mini-golf	P 326
- modulable	P 326
- personnalisé	P 326
Mini-rampe	P 209
Miroir	
- d'agglomération	P 114
- de circulation	P 114
- de contrôle	P 112 - P 113 - P 115
- de sécurité avec cadre	P 113
- de sécurité pour industrie alimentaire	P 115
- de sortie de parking vision grand angle	P 112
- multi-usage	P 114
- multi-usage contrôle 2 directions	P 112
Mise à hauteur	P 42
Mise en forme	P 264
Mobilier 3.0	P 338

Mobilier	
- autoportant pour l'extérieur	P 295
- courrier	P 359
- crèche	P 338
- d'atelier	P 104 - P 246 - P 247 - P 264 - P 265
- de bureau	P 286
- de collectivités	P 286
- de détente	P 154 - P 156
- en bois pour aménagement urbain	P 167 - P 297 - P 366
- ergonomique	P 246
- ergonomique pour salle de classe	P 338
- ergonomique pour salle de coworking	P 338
- ergonomique pour salle de réunion	P 338
- funéraire	P 165
- innovant	P 246 - P 338
- laboratoire	P 338
- lourd d'atelier	P 264
- salle collège	P 338
- salle de restauration entreprise	P 338
- SCENO	P 295
- scolaire	P 340
- spécifique courrier	P 359
- sur pieds pour expositions	P 295
- sur pieds pour informations en extérieur	P 295
- urbain	P 141 - P 167 - P 170 - P 172
- urbain béton blanc	P 164
- urbain en bois	P 167
- urbain funéraire	P 165
- vélos	P 170
Mobilité	P 339
Modulaire pour bureau et bâtiment tertiaire	P 193
Module	
- de motrocité	P 321
- sanitaire accessible PMR	P 177 - P 179
- sanitaire monobloc	P 177 - P 179
Monte	
- Handicapés	P 72
- Charges	P 72
- fûts	P 72
- Malades	P 72
- Plats	P 72
- Voitures	P 72
Moyen d'accès pour personne à mobilité réduite	P 88
Mur	
- aspirant	P 273
- d'écriture	P 335
- de pochettes anti-ondes	P 337
- d'écriture	P 335 - P 337
- rideau	P 176
Nacelle	P 69
- araignée	P 69
- automatrice	P 69
- ciseaux automotrice	P 69
- verticale manuelle	P 69

- électrique	P 46
Nettoyage	P 219 - P 264
- et aspiration	P 264
- et désinfection des roues	P 219
- et désinfection des semelles/chaussures	P 219
- roues	P 219
- semelle/chaussure	P 219
Nettoyeur à vapeur avec aspiration	P 228

O

Obturbateur de canalisation	P 237
Ombrage pour école	P 196
Ombrière	
- de parking	P 192
- photovoltaïque	P 196
Option bavette	P 126
Ouvrage architectural	P 176
Ouvre lettre haute vitesse	P 359

P

Pack sonorisation	P 345 - P 346
Paillasse	P 313
Palette	
- acier	P 50 - P 52
- adaptatrice	P 42
- bois	P 58
- métallique	P 52
- mobile	P 94
- plastique	P 58
- plastique recyclable	P 51
Palier de repos	P 89
Panier	
- à roulettes supermarché	P 31
- de dégraissage en fil métallique	P 263
- de lavage sur mesure	P 263
- grillagé	P 29
Panneau	
- aire de jeux	P 296
- clignotant	P 125
- directionnel en bois	P 297
- et vitrine d'information	P 149
- lumineux à led	P 125
- mural de pochettes anti-ondes	P 337
- personnalisé	P 172
Parcours de santé	P 325
Pare-choc de quai et de manutention	P 98
Parking vélo	P 190
- trottinette	P 181
Pas adhésif	P 104
- bleu	P 104
- vert	P 104
Passage	
- couvert	P 189
- piéton solaire	P 134

N

- piéton	P 130	- numérique école	P 336	- roulant de manutention	P 16
Passerelle		Peinture écologique à la craie	P 138	- roulant pour meuble	P 16
- à double ou simple accès	P 85	Pelle		- tournant	P 68
- à triple accès	P 85	- chargeuse	P 53	Plateforme	P 204
- abattante	P 94	- en polypropylène	P 108	- de stockage	P 77 - P 214
- d'accès en aluminium	P 85 - P 90	- haute résistance	P 108	- de travail	P 204
- d'accès sur mesure	P 85	Perçage	P 263	- Plate-forme de travail pour maintenance	P 84
- de cheminement	P 85	Perceuse	P 264	- Plate-forme individuelle roulante	P 81
- de maintenance réglable en hauteur pour wagons et nez de train	P 84	Perforatrice Magnapunch Pro	P 357	- industrielle	P 75 - P 77
- de toiture	P 85	Pièce		- mezzanine	P 77
- de tuyauterie	P 85	- spéciale en fil	P 263	- pliable	P 81
- double accès	P 85	- spéciale en fil sur mesure	P 263	- pour bidons	P 200
- en milieu pétrochimique	P 85	- technique sur mesure	P 263	- pour fûts	P 200
- mobile à hauteur variable	P 84	- technique sur plan	P 263	- pour IBC	P 200
- mobile pour la maintenance	P 84	Piquet de jalonnement	P 138	- réglable	P 81
- portuaire	P 85	Piste-cyclable	P 130	- simple accès toiture de bus	P 84
- pour franchissement de tuyauterie	P 85	Pistolet de rétraction	P 254	Platelage déroulé en bois	P 167
- pour piéton en bois	P 167 - P 366	Place PMR	P 136	Platine d'assemblage pour poteaux	P 131
- sur cuve	P 85	Plancher de bal	P 305	Plinthe	P 99
- sur cuverie dans milieu viticole	P 85	Planimètre avec vitrine d'affichage bois	P 296	- pour bas de mur	P 99
- sur mesure aluminium	P 85 - P 90	Plaque		- pour hôpitaux	P 99
- sur mesure en bois	P 167	- de calage avec empreinte	P 102	Plot solaire	P 130
Pastille		- de calage et bastaings	P 102	PMR	P 313
- adhésive	P 104	- de formes variées	P 102	Pochette	
Pause		- de répartition de charges	P 102	- adhésive	P 104
- numérique	P 336	- de roulage charge lourde	P 59 - P 102	- anti-ondes	P 336 - P 337
- numérique collège	P 336	Plastifieuse ProSéries 4600	P 357	- anti-smartphone	P 336 - P 337
		Plateau		- navette pour courrier	P 361
				- pause numérique	P 336 - P 337
				- pour courrier	P 359
				- téléphone anti-ondes	P 336
				Pochoir réutilisable	P 138
				Podium	P 303P 304
				- mobile	P 303
				- modulable	P 304
				- praticable	P 303
				Poinçonneuse hydraulique	P 271
				Point courrier	P 361
				- étages de 21 à 42 cases	P 361
				Polissage	P 270
				Polyoléfine rétractable	P 256
				Porte	
				- coulissante polyéthylène	P 92
				- coupe feu milieux humides	P 93
				- documents adhésif	P 104
				- documents magnétique	P 104
				- documents véhicule	P 361
				- hydrofuge collectives	P 93
				- hydrofuge en polyéthylène	P 92
				- hydrofuge l'industrie agroalimentaire	P 93
				- rapide empilable	P 95
				- rapide enroutable	P 95
				- sectionnelle coupe-feu	P 95
				- va-et-vient	P 92
				- va-et-vient 1 vantail	P 92
				- va-et-vient 2 vantaux	P 92
				- va-et-vient polyéthylène	P 92
				- Affiche	P 367
				- affiche à ventouse	P 367
				- outil polyvalent	P 239
				Portillon de sécurité	P 89
				Portique	P 126 - P 173
				- à poutre coulissante	P 173



- double
- fixe universel
- limiteur de hauteur en bois
- pivotant
- simple
- tournant

Portoir à maintien

Pose de ralentisseurs VL et PL

Poste

- d'avivage
- de lapidage
- de polissage robotisé
- de satinage
- de travail



- de travail électrique

Poteau

- à sangles
- à sangles rétractables
- de balisage à cordon
- de guidage avec bande extensible
- de guidage doré
- de protection
- de protection à sceller
- de protection anti-choc
- de ville fixe

Potelet

- en acier
- flexible
- inox

Potence de camions de 500 Kg à 2000 Kg

Poubelle

- 40 L et 90 L

P 173

P 126

P 167

P 126

P 173

P 126

P 352

P 136

P 266

P 266

P 266

P 266

P 247

P 191

P 191 - P 192

P 196

P 196

P 196

P 191

P 188 - P 191

P 197

P 352

P 351

P 349 - P 351

P 352 - P 353

P 353

P 353

P 351 - P 353

P 353

P 353

P 211 - P 214 - P 218

P 214

P 210 - P 214

P 210 - P 172

P 210 - P 211 - P 214

P 209

P 233

P 271

P 271

P 133

P 75

P 257

Produit

- français

- français DALITUB

- français TUBINDUS

Protection

- bâtiment

- d'angle

- de l'environnement

- de poteaux

- d'incendie

- événementielle

- industrielle

- inondation

- murale

Protège documents

Public adress

Pulvérisateur à rouleau CHAPMAN

Pupitre

- de conférence

- d'information en bois

- et porte-verre en alu

- sonorisé

- de tri sélectif

- solaire

- tri sélectif en bois

Pouf en béton teinté noir

Pousseur pneumatique

Poutre

- levante motorisée

- motorisée

- motorisée encastrable

PPMS

Praticable

- métallique

Préau

- charpente bois

- d'école

- modulaire

- pour école

- scolaire

- solaire

- passage couvert

Préfabriqué

Présentoir

- large mobile

- mobile

- multiplace

- mural pour dépliant

- plexi carte postale de bureau

- pour brochures

- zig zag

Presse

- à balles

- à balles carton

- à balles et compacteurs

- à balles horizontales

- à balles verticales

- à cartons

- à hermofixer

- plieuse

- plieuse hydraulique

Prévention routière

Pro occasion rayonnage

Production autonome de colis

Produit

- français

- français DALITUB

- français TUBINDUS

Protection

- bâtiment

- d'angle

- de l'environnement

- de poteaux

- d'incendie

- événementielle

- industrielle

- inondation

- murale

Protège documents

Public adress

Pulvérisateur à rouleau CHAPMAN

Pupitre

- de conférence

- d'information en bois

- et porte-verre en alu

- sonorisé

P 170

P 209

P 297

P 164

P 39

P 169

P 169

P 169

P 132

P 303

P 52

P 191

P 191 - P 192

P 196

P 196

P 196

P 191

P 188 - P 191

P 197

P 352

P 351

P 349 - P 351

P 352 - P 353

P 353

P 353

P 351 - P 353

P 353

P 353

P 211 - P 214 - P 218

P 214

P 210 - P 214

P 210 - P 172

P 210 - P 211 - P 214

P 209

P 233

P 271

P 271

P 133

P 75

P 257

Produit

- français

- français DALITUB

- français TUBINDUS

Protection

- bâtiment

- d'angle

- de l'environnement

- de poteaux

- d'incendie

- événementielle

- industrielle

- inondation

- murale

Protège documents

Public adress

Pulvérisateur à rouleau CHAPMAN

Pupitre

- de conférence

- d'information en bois

- et porte-verre en alu

- sonorisé

- urne

- urne dépôts de dossiers

P 354

P 354

Q

Quai de chargement déchargement pour camion

Qualipost 620

P 86

P 104

R

Rachat de groupe électrogène

Rachat de matériel électrique

Rack

- à panneau fixe 500 kg

- à panneau fixe ou mobile

- à panneaux

- à panneaux fixe

- à panneaux fixe ou mobile : 100kg

- avec recharge solaire pour trottinettes

- avec recharge solaire pour vélos électriques

- vélos

- vélos double superposé

- vélos

- vélos

- intelligent

- pédagogique

- pédagogique intelligent

- pédagogique STOPVITESSE

Ralentisseur

- anti-bélier

Rampe

- d'accès extérieure bâtiment

- industriel

- de rétraction semi-automatique

- pour personne handicapée

Rangement

Ratelier vélos avec attache de cadre

Rayonnage

- d'archives

- dynamique

- mobile

- tubulaire

Receveur douche

Recharge pour équipement informatique

Rectifieuse

Réduction

- des déchets

- transport

Réemploi d'équipements techniques

d'occasion

Refroidisseur industriel

Réglage stabilisateur et système de

verrouillage

Réhausse

- et plateau tournant

- sur palette plastique

P 272

P 272

P 190

P 243

P 243

P 243

P 243

P 243

P 181

P 181</

Remorque

- de chantier P 43
- de manutention P 33
- forte charge P 33
- industrielle P 41
- roulante P 33
- sanitaire autonome P 179
- surbaissée P 33

Remplissage P 259

Rénovation de faux plafond P 342

Réparation

- d'automatisme de fermeture P 95
- de golfettes P 47
- de matériel de glisse sur neige P 184
- de matériel de glisse urbaine P 184
- de véhicules électriques P 47
- de vélo P 170 - P 184

Repasseuse P 235

Reprise de matériel industriel d'occasion P 272

Restauration collective P 309

Rétention P 55

- de fluides P 237
- de polluants P 237

Rétroviseur pour chariot élévateur P 113

Revêtement anti-dérapant P 86

Rideau

- accordéon acoustique P 277
- métallique coupe-feu P 95
- textile coupe-feu P 95

Robinet d'incendie P 106

Robot

- de pente porte-outils P 239
- de pente pour débroussaillage P 239
- pédagogique P 338

Robotique P 266

Roll

- Base "Plastique" P 57
- emboîtable 3 ridelles P 57
- Multiuso P 57
- niveau constant P 28
- sécurité P 57

Rouleau adhésif P 104

Rouleur de fûts P 16

Roulotte de chantier P 43

- de chantier 6 personnes P 43

Routeur pneumatique P 39

Rubalise

- écologique P 138
- plastique de couleur P 138
- pour services publics P 138

Sac

- à ouverture soluble P 233
- anti inondation P 205
- clic clac P 361
- Floodsax P 205
- liaison soufflet P 361
- multimédias P 334 - P 335



- pour courrier P 359 - P 361

Sacoche

- CLIC CLAC P 361
- courriers et documents P 361

Safety Cross solaire P 134

Saladette en inox à 2 portes P 308

Saleuse P 49

Salle

- informatique P 338
- scolaire flexible P 340

Sanisette P 175

Sanitaire

- encastrable P 175
- public P 177
- sur mesure P 177

Saumure P 49

Scène P 303

- démontable modulable P 304
- mobile P 303

Scie

- à ruban P 264
- portative P 264

Sèche

- linge P 235
- main P 231

Sécheuse repasseuse P 235

Sécurisation P 339

- d'équipement informatique P 339
- des accès P 171
- du travail en hauteur P 94

Sécurité P 104

- routière P 133
- urbaine P 109

Serrure de sûreté pour utilitaires P 64

Servante

- d'atelier P 242
- d'atelier équipée P 242

Set de chaînes plastique P 111

Siège

- assis debout P 247
- de bureau P 330 - P 331
- de bureau mécanisme breveté P 330
- de travail haut dossier tapissé résille P 330





- de travail tapissé haut dossier P 331

Signalisation

P 120 - P 121 - P 123 - P 13 - 6P 138

- lumineuse P 125
 - pour chariot : gyrophare à led P 125
 - routière P 133 - P 172

Sirène P 132

Skin Pack P 258

Solution

- d'emballage eco-responsable P 257
 - audiovisuelle P 336 - P 337
 - de recyclage P 210
 - de stockage P 52 - P 76 - P 77 - P 194
 - d'encaissement P 315
 - informatique P 315 - P 334 - P 335 - P 336
 - interactive P 337
 - pour la gestion de points de vente P 315

Sonnerie P 132

Sonorisation P 345 - P 346

- aquatique P 345 - P 346
 - portable P 345 - P 346
 - pour conférence P 345 - P 346
 - pour véhicules P 346
 - portables autonomes P 345

Soudeuse en L automatique P 256

Soudure P 263 - P 264

- et découpe P 264

STABILIC en aluminium P 88

Stand digital P 347

Station

- de gonflage et de réparation P 182 - P 183 - P 184
 - de gonflage pour vélos P 183
 - de ravitaillement P 201
 - de réparation et recharge VAE P 184
 - de réparation vélo P 170 - P 183 - P 184 - P 185
 - de réparation vélo murale P 184

- de stockage multimédia P 334 - P 335 - P 341

Stationnement

- de vélos P 186
 - trotinettes P 172
 - VAE P 172
 - vélos P 172 - P 190

Stèle commémorative sur mesure en pierre P 165

Calcaire P 65 - P 74 - P 194 - P 193

Stockage P 77 - P 194 - P 204

- extérieur P 193 - P 194
 - industriel P 339
 - pour ordinateur et tablette P 339

Stoqueur P 76

- vertical rotatif P 76

- de palettes P 76

Street workout P 325

Structure P 124

- avec base hexagonale "Hexa Park" P 124

- décoration design P 176

- échafaudage P 84

- métallo-textile P 192

Support P 182

- 3 vélos P 122

- de cône P 104

- d'information P 263

- métallique de trempage P 234

- porte-sac à linge P 151 - P 186

- pour cycles P 335 - P 336

- pour écrans de grandes tailles P 336

- pour tableaux blancs de grandes tailles P 104

- procédure et communication P 185

- vélo sécurisé P 182 - P 186

- vélos

Système P 103

- anti intrusion P 103

- antivol magasin P 103

- d'accroche vélos sur mesure P 180
 - de calage papier P 257
 - de conférence sans fil P 346



Table

- à pizza réfrigérée P 310
 - à repasser P 235
 - à repasser avec centrale vapeur P 235
 - collectivité P 283 - P 285 - P 301
 - de campagne en bois P 167
 - de ping-pong en pierre P 322
 - de pique en béton P 319
 - de pique nique en bois P 301
 - de tri du linge P 233
 - élévatrice P 54
 - ergonomique tri du linge P 234
 - et banc pliants bois P 281 - P 301
 - et transport de chaise P 281
 - inox de cuisine P 311
 - inox réfrigérée positive P 309
 - mobile P 68 - P 113
 - photovoltaïque P 195
 - ping-pong P 164
 - pique-nique P 164 - P 298 - P 366
 - pique-nique en béton P 164
 - pique-nique en bois P 167 - P 298
 - pliante empilable P 285
 - pliante en plastique format rond/rectangulaire P 301
 - pliante et empilable P 281



- pneumatique P 68
 - Rimini P 283
 - ronde pliante avec structure P 281 - P 301
 - en acier P 285
 - ronde pliante empilable P 340
 - scolaire modulable P 340
 - scolaire pliante P 340



- Vendée ronde	P 285	Traction de conteneur 2 et 4 roues	P 41	- de chargement	P 334
Tableau		Train		- de chargement multimédia	P 334 - P 341
- couissant avec écran interactif	P 335 - P 341	- de remorque mono-trace	P 33	- de stockage multimédia	P 334 - P 335 - P 341
- Tableau d'affichage	P 104 - P 364	- logistique 100 % électrique	P 42	- iTCase ultra compacte	P 339
- d'affichage de score	P 324	Traitement		- multimédia	P 334
- d'écriture tactile	P 338	- de bâtiment	P 276	- multimédia 16 tablettes	P 334
- d'écriture tactile-LCD	P 338	- de surfaces	P 209	- ordinateur portable	P 339 - P 341
- liège pivotant	P 364	- des biodéchets	P 209 - P 215	- pour tablette et ordinateur	P 339 - P 341
- piètement acier chrome	P 364	- des déchets	P 209	- tablettes	P 334 - P 339 - P 341
- scolaire blanc ou vert	P 292	- du linge	P 234	Valorisation	
- tactile	P 338	- du linge et des déchets	P 233	- d'équipements techniques d'occasion	P 272
Tabouret		Transformation métallique	P 176		
- oscillant	P 338	Transpalette	P 36		
- Tabouret scolaire pour salle modulable	P 340	Transport et traitement du linge	P 232		
Tapis		Trappe			
- de désinfection des roues	P 219	- amovible	P 97		
- de désinfection des semelles/chaussures	P 219	- de visite	P 97		
- de sports	P 321	- de visite à carrelé	P 97		
- d'escalade	P 321	- pour cloison	P 97		
- mousse enfance	P 321	- pour façade en acier zingué	P 97		
- pour nettoyer les roues	P 219	- pour plafond	P 97		
- pour nettoyer les semelles/chaussures	P 219	- technique	P 97		
Terminaison	P 266	Travail			
Terrain		- de l'acier et de l'inox	P 176		
- de foot en salle	P 320	- du bois	P 264 - P 265		
- de padel	P 192	- du métal	P 264		
- de padel tennis	P 320	Trémie			
- de pétanque	P 192	- de réception et de chargement	P 73		
- multisport	P 192	- Trémie support pour Big Bag	P 52		
Tes jaune	P 104	Tri des déchets	P 209 - P 211		
Thermorégulateur à eau	P 218	Tribune	P 303		
Thermorégulation industrielle	P 218	Trieur			
Tireur		- cadreur de palettes	P 94		
- pousseur	P 39 - P 41 - P 42	- navette pour courrier	P 359 - P 361		
- pousseur électrique	P 42	Tripporteur			
Toilette		- de marchandises	P 40		
- auto-nettoyante	P 175	- électrique	P 40		
- autonome	P 175 - P 178	- électrique 1200 w	P 40		
- écologique	P 168 - P 175 - P 178	- électrique avec benne	P 40 - P 48		
- pmr	P 168	- électrique professionnel	P 40		
- pour handicapé	P 168 - P 177	- glacier	P 48		
- préfabriquée	P 168 - P 175	- réfrigéré	P 48		
- publique	P 168 - P 175 - P 177	Tube de levage	P 45		
- sèche	P 168 - P 175 - P 178	TUBINDUS	P 109		
- sèche PMR	P 178	Tunnel			
Tôlerie	P 264	- de chargement	P 95		
Tondobalai CHAPMAN	P 238	- de rétractation	P 256 - P 320		
Tonneau d'ébavurage	P 270	- PL	P 275		
Totem					
- de gonflage et réparation	P 182 - P 184				
- d'exposition déplacable	P 145				
- d'exposition extérieure	P 145 - P 170				
- d'exposition modulaire	P 145				
- jeux concours dépôts de dossiers	P 354				
Tour					
- à métaux	P 264	Urinoir extérieur	P 177		
- de stockage	P 76	Urne électorale 300 bulletins	P 355		
- de stockage pour caisses et palettes	P 76	Usinage	P 262 - P 263 - P 264 - P 266		
Touret à meuler	P 264	- Usinage cnc	P 262		
Tracteur		Usine	P 193		
- compact sans permis	P 38	Utilitaire électrique	P 46		
- électrique	P 38	Vacugiant	P 45		
- Tracteur pour propulsion de cylindres	P 38	Vaisselle	P 313		
- Tracteur pousseur	P 41 - P 44 - P 45	Valise			



- des déchets	P 211
Vasque	P 313
Véhicule	P 346
- et chariot électrique	P 41
Vélo	
- électrique	P 170
- station solaire	P 181
- Vélos	P 170
Vente	
- de golfettes	P 47
- de véhicules électriques	P 47
Ventilateur	P 208



Ventouse

- à rupture P 262
- électromagnétique P 262

Vestiaire

- 12 casiers P 291
- 16 casiers P 291
- 4 casiers P 291
- 8 casiers P 291
- chauffant P 250
- de pompier P 288
- double P 244
- en acier pour industrie propre P 249
- en acier pour industrie salissante P 248
- en polyéthylène P 253
- industrie propre et salissante P 253
- plastique P 253
- pour collectivités P 289
- séchant avec aération forcée P 288

Vêtement "Caterpillar" P 117

Viabilité hivernal P 49

Vide poubelle pour bacs roulants P 55

Vidéoprojecteur interactif et laser P 341

Videur

- de caisses P 54
- de poubelles P 54

Vissage P 259

Vitrine P 296 - P 363 - P 365

- "Tradition" double battant P 294



- "Tradition" simple face P 294
- à tapas réfrigérée P 310
- affichage bois P 296
- avec bandeau-titre P 149
- d'affichage municipal P 363
- d'affichage sans bandeau P 296
- extérieure P 149 - P 294 - P 363
- extra plate P 363
- intérieure P 296 - P 365
- réfrigérée compacte P 308
- réfrigérée murale ouverte P 308
- sans bandeau-titre P 149
- simple ou double face P 149
- sur piètement P 365
- tactile P 347

Voir P 229 - P 239



WC P 175

- hygiénique P 179
- hygiénique pour module sanitaire P 179



CONDITIONS GENERALES DE VENTE

1 - Responsabilités des annonceurs

Le catalogue est édité et diffusé gratuitement par M.D.2i pour le compte des annonceurs.

Chacun des annonceurs assume exclusivement et entièrement la responsabilité de ses insertions dans le catalogue TECHNI-CONTACT. M.D.2i décline toute responsabilité sur le contenu et la présentation des pages, quant aux conditions fixées par les annonceurs et plus généralement quant à toute indication fournie ou non fournie par les annonceurs. Toute réclamation pour ces motifs à son encontre est donc réputée irrecevable, y compris en cas d'erreur.

2 - Prix et conditions de règlement

Tous les prix s'entendent en euros hors taxes. Les annonceurs se réservent le droit de modifier leurs tarifs ainsi que les caractéristiques de leurs produits à tout moment et sans préavis.

3 - Jurisdiction

Tout différend dans lequel M.D.2i pourrait être directement ou indirectement impliquée, dépend exclusivement du Tribunal de commerce de Nanterre, qui est seul compétent.

Le catalogue est édité par M.D.2i S.A.S, au capital de 480.000 €.

253, rue Galliéni - 92774 BOULOGNE BILLAN COURT CEDEX

Téléphone : 01 55 60 29 29 - Fax : 01 83 62 36 12 -

E-mail : info@techni-contact.com - Site : www.techni-contact.com

Directeur de la publication : F. STUMM - R.C. NANTERRE : 392 772 497

Responsable Trafic : Béatrice Dupont

Conception Graphique / Maquette : Béatrice Dupont



Venez nous rejoindre sur notre site internet
www.techni-contact.com

techni-contact.com



Recevez gratuitement
nos catalogues :

**624 pages
d'équipements**

info@techni-contact.com

01 55 60 29 29



Un choix unique de
200 000 produits



et des nouveautés
à découvrir

technicontact

253 rue Galliéni - 92774 - Boulogne Billancourt. Cedex France



www.techni-contact.com



Faites confiance
à nos experts
pour tous vos achats
professionnels



Contactez nous au
01 55 60 29 29