

MANUTENTION
STOCKAGE
LEVAGE

EQUIPEMENT
GENERAL

AMENAGEMENTS
EXTERIEURS

PROTECTION DE
L'ENVIRONNEMENT

ATELIER ET
EXPEDITION

TECHNIQUE ET
PRODUCTION

EQUIPEMENTS
COLLECTIVITES

BUREAUX



ENTREPRISES ET COLLECTIVITES **2020**



Bienvenue dans votre nouvelle édition du catalogue Général Techni-Contact.

Ce très beau catalogue de 388 pages est dédié aux entreprises et aux collectivités, quelle que soit leur activité. Il comprend une sélection de matériels et d'équipements répondant à l'ensemble de vos besoins, fournis par nos partenaires ou sélectionnés par nos experts.

Vous recherchez du matériel de manutention ou de stockage ?

Rendez-vous dans la section rouge de notre catalogue. Vous y trouverez une large gamme de chariots, transpalettes, tables élévatrices, bacs ou rayonnages.

Besoin d'équipements pour vos collaborateurs ou d'aménagements généraux ?

Notre section bleue Equipement Général vous propose une sélection d'équipements de protection et d'aménagements de sécurité

Des projets d'aménagements urbains ?

La chapitre aménagements extérieurs comprend de nombreux mobiliers urbains, équipements sportifs et bâtiments.

Vous êtes soucieux de traitement de vos déchets ?

Dans la section Protection de l'Environnement, vous trouverez tous les équipements pour stocker et traiter vos déchets. Vous y trouverez aussi nos matériels d'hygiène.

Vous désirez optimiser vos centres d'expédition ?

Notre section Atelier et Expédition vous propose des équipements d'emballage, de pesage ainsi que des matériels pour aménager vos ateliers.

Vous cherchez à optimiser vos flux de production ?

Parcourez notre section Technique et Production où vous découvrirez toute une gamme de machines industrielles.

Vous êtes une collectivité ?

Retrouvez l'ensemble du mobilier intérieur, extérieur, le matériel pour fêtes ou les équipements d'hébergement et de restauration.

Besoin d'aménagements de bureaux ?

Tous nos mobiliers de bureau sont dans la section bordeaux de notre catalogue.

Plus que de simples catalogues papier et internet, Techni-Contact offre à ses clients un véritable service d'aide à l'achat via ses experts métiers. Ils les aident à trouver les produits correspondant à leurs besoins et les mettent en relation avec les meilleurs partenaires.

MANUTENTION, STOCKAGE, LEVAGE

Diabes, Chariots, Remorques	14
Transpalettes, Gerbeurs, Pousseurs, Bennes	46
Palettes, Caisses-palettes	50
Bacs, Cuves	61
Levage, Mise à niveau	76
Manutention continue	80
Rayonnages, Stockage, Plateformes	83

EQUIPEMENT GENERAL

Echelles, Escaliers, Passerelles, Nacelles	88
Equipement de quai, Portes industrielles	101
Comptage routier	110
Protection, Sécurité, Signalisation intérieure	112
Vêtements de protection	134

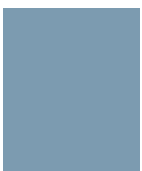
AMENAGEMENTS EXTERIEURS

Signalisation extérieure	148
Mobilier urbain	158
Aménagements extérieurs	180
Bâtiments, Abris	188

PROTECTION DE L'ENVIRONNEMENT

Stockage de produits dangereux	214
Presse à balles, Broyeurs, Compacteurs, Aspiration	228
Collecte des déchets, Cendriers	232
Nettoyage, Entretien et Hygiène	236
Matériel espaces verts	249

ATELIER ET EXPEDITION

Equipement, Aménagement d'atelier	252
Emballage, Etiquetage, Pesage	264

TECHNIQUE ET PRODUCTION

Enrouleurs, Outils, Accessoires	272
Groupes électrogènes	280
Cabines de peinture, Insonorisation	282

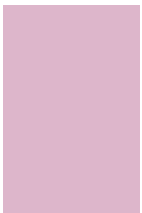
EQUIPEMENTS POUR COLLECTIVITES

Mobilier de collectivités	290
Affichage extérieur	303
Mobilier espaces verts	306
Matériel pour fêtes	308
Equipements restauration	315
Distributeurs automatiques	324
Aires de jeux, Sports	334

BUREAUX

Mobilier de bureaux, Multimédia	346
Rayonnage, Archivage	356
Traitement du courrier	360
Affichage intérieur	364

Votre organisation a besoin d'équipements pour fonctionner

Nous vous faisons gagner du temps et de l'argent sur vos achats

Se procurer les matériels nécessaires à son activité est difficile.
Où trouver les équipements ? Les bons fournisseurs ?
Vous souhaitez vous concentrer sur votre business et nous vous comprenons.
Techni-Contact vous fait gagner du temps et de l'argent sur vos achats.

Nos outils pour optimiser vos achats :

Un site unique pour tous vos achats : nous disposons forcément du matériels dont vous avez besoin.

3 très beaux catalogues papier, pour avoir à portée de mains, une sélection de nos meilleurs équipements.



200.000 équipements en ligne pour les entreprises et les collectivités

Commandez ou demandez un devis

www.techni-contact.com



Site de confiance



Plus de 1 million de devis à nos utilisateurs



Nous prendrons soin de vos commandes.



Nos clients parlent de nous.

pour tous vos achats professionnels !

Contactez simplement notre équipe

Elle recherche gratuitement les équipements dont vous avez besoin

Vous recevez des devis personnalisés



William Debaes
Tel : 01 55 60 29 26

Franck Boccara
Tel : 01 55 60 29 20

Alex Masméjean
Tel : 01 84 19 58 40

Sarah Katfy
Tel : 01 84 19 58 38



Conseils d'experts

Gagnez encore plus de temps ! Pas besoin de chercher sur notre site, contactez directement nos experts !

Ils vous conseillent et recherchent directement dans notre base le matériel qui répond de manière optimale à votre besoin.



par
email

Contactez-nous aussi par email pour nous exposer votre besoin :
demande-recherche@techni-contact.com



par
chat

C'est facile et rapide :
contactez-nous par chat directement sur notre site !



Demande en ligne

Vous avez trouvé votre matériel sur notre site ? Demandez en devis en ligne. Il sera pris en charge par notre équipe.

Nos réseaux pour vous informer

Techni-Contact, c'est aussi une communauté : Rejoignez-la !

Nous sommes présents sur vos réseaux préférés
pour vous accompagner au quotidien dans votre activité.
De nombreux utilisateurs nous rejoignent chaque jour,
il ne manque plus que vous.



Visionnez notre journal de la semaine,
de passionnantes infographies animées, et plein d'autres surprises.
Abonnez-vous à la chaîne, pour ne rien rater des nouveautés !



sur
linkedin

Le réseau social professionnel par excellence.
Nous y présentons des entreprises innovantes, l'agenda du décideur,
les chiffres clés sectoriels... Rejoignez notre communauté.



sur
facebook

Retrouvez chaque jour des conseils inspirants et des actualités sur les achats
professionnels, le management et la vie des entreprises.

Nos utilisateurs

**600 000 organisations
ont déjà optimisé leurs achats.**

**Nous leur avons trouvé gratuitement
les bons fournisseurs**



Tous les mois, des milliers d'entreprises et de collectivités ont optimisé leurs achats grâce à Techni-Contact. Nous aidons les organisations de tous les secteurs, dans toute la France.



Industries



Services



Commerces



Collectivités



Artisans



Professions
libérales

Nous contacter



par
téléphone

01 55 60 29 29



par
email

info@techni-contact.com



par
courrier

TECHNI CONTACT

253, rue Galliéni
92774 Boulogne-Billancour cedex France



Une marque 100% française
Étude et fabrication dans nos locaux. Installation par nos équipes sur toute la France



Poutre levante motorisée avec portail

Poutre levante motorisée avec bornes escamotables



Toutes nos poutres peuvent être posées seules ou complétées par un dispositif de restriction tel que des portails, des barrières, des bornes escamotables etc.

www.mbps.fr



Réalisations au centre d'usinage

Usinage de plateaux en matières plastiques, composites et stratifiées compactes.



Dossier technique GAP2001



Gravages

Découpes

www.asca.tm.fr



Journal Electronique d'Information Evocity

Possibilité de pose sur poteaux existants et de recharge par éclairage public

Bénéficiez d'un média polyvalent et déplaçable limitez les frais d'installation en le raccordant au réseau d'éclairage public

Grande variété d'affichage
 Diffusion de pictogrammes et texte jusqu'à 8 lignes de 19 caractères

Facilité d'installation et de déplacement
 Poids inférieur à 20 kg

Ultra basse consommation
 Fonctionnement sur réseau d'éclairage public (relais des batteries en journée) et sur panneaux solaires

Rédaction et programmation des messages à distance par Web-GPRS sécurisé



À partir de **3999 € HT**
 Journal électronique d'information Evocity

www.elancite.fr



Système sanitaire sans eau

L'eau est un bien précieux : économisez la.
 La consommation d'eau d'un urinoir classique coûte en moyenne 638 €/an avec le système innovant d'urinoir sans eau à 442 €

Économisez :
1^{ère} année > 196 €
2^{ème} année > 490 €

- Supprimer le coût de l'eau.
- Éradiquer les mauvaises odeurs.
- Éliminer le calcaire dans les sanitaires.



www.espace-ecologie.com



Votre spécialiste de l'éclairage sportif



Eclairage sportif Indoor et Outdoor



www.stop-led.fr

Echelles à crinoline en aluminium



Les gammes d'échelles à crinoline FORTAL sont spécialement conçues pour les bâtiments et les installations industrielles



www.fortal.fr



Réserves d'eau hors sol



Capacités de stockage de 4,3 m³ à 1970 m³
Diamètres 1,85 à 27,25 m
Hauteur de 1,72 à 4,22 m (en standard)

- Tôles ondulées magnéto S320GD-ZM250 épaisseurs de 1,00 à 2,00 mm
- Tôles ondulées galvanisées S320GD-Z225 + Solano 200 µm vert Réséda, ép de 1,00 à 1,50 mm
- Tapis de sol - Feutre de coté - Bâche anti-algues - Liner
- Assemblage par boulons galvanisés à chaud.
- Livraison en kit

www.petrus-sa.fr



Mobilier extérieur en béton

- Une haute résistance au temps et aux chocs
- Toutes dimensions et finitions :
- Jardinières
- Jardinières bancs
- Bancs
- Bornes de dissuasion



Contactez nous au
01 30 06 33 50

E-mail : contacts@aloesred.com

Site : www.mobilier-beton-aloesred.com

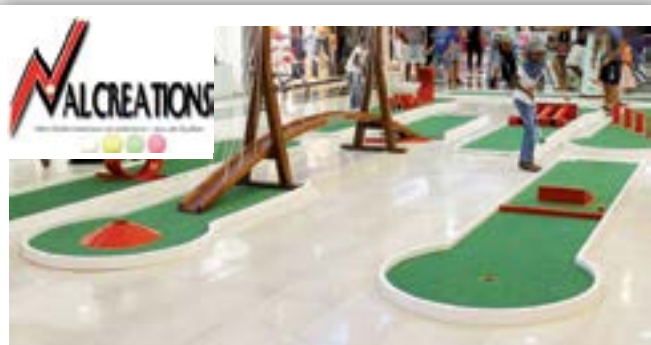

Location de MiniGolf

Pour vos animations et événements, en intérieur comme en extérieur, nous vous proposons notre mini golf itinérant © composé de 9 pistes avec obstacles ! Fourni avec clubs, balles et fiches de score.

Les locations peuvent aller de 1 journée à plusieurs semaines. **Prix sur devis**

Grands obstacles décoratifs



Donnez du **volume**, de la **hauteur** et un **grand visuel** à votre mini-golf avec nos très grands obstacles décoratifs mesurant plus de 1m50 de haut : le Château, le Phare, le Pont suspendu de 4m, le Moulin, la Tour, le Cadran Solaire.

www.valcreations.com

06.74.30.48.92

EUROPA Optimisez vos investissements

- Nous fabriquons dans nos usines des cabines de peinture pour toutes les industries.
- Nos gammes de produits sont destinées aux professionnels de la peinture et du dépeussilage : Installations standardisées et sur mesure !

Cabine V1L



Tunnel aéronautique



Gamme de produits destinés aux professionnels de la peinture et du dépeussilage



Concept VL

Préserver l'environnement. Concilier la performance avec les économies d'énergie



Tunnel PL

www.europa.fr



Cabine de peinture entièrement équipée

Robuste et sûre, cette cabine de peinture dispose d'une technologie standard traditionnelle répondant au besoin du secteur de l'automobile, des carrosseries...



Intérieur

Porte hydrofuge en polyéthylène



PORTE VA-ET-VIENT - 2 VANTAUX

PORTE VA-ET-VIENT 1 VANTAIL



PORTE COULISSANTE

Applications : agro-alimentaire, collectivités, distribution, industrie, laboratoires...

- Vantail d'épaisseur 15 mm en polyéthylène.
- Renfort arrière par raidisseur en inox.
- Charnières va-et-vient en inox ou delrin.



www.spenle.fr

solaire urbain
Énergie du soleil au service de la ville

Détection automatique des piétons

Installation feu flash pour passages piétons avec radar de détection piétons. Les optiques LED sont actives des 2 côtés de la chaussée grâce à notre système de transmission «wireless»



Barrière solaire

La barrière solaire SU 24/S sécurise vos accès, installation en moins d'une heure !

- Fréquence d'utilisation : 300 manoeuvres/jour
- Déverrouillage pompier
- Lampe clignotante intégrée
- Fonctionnement avec : télécommande ou digicode solaire

www.solaire-urbain.com

**Besoin d'abriter vos marchandises ?
 Besoin d'un espace de vente de matériaux ?
 Besoin d'augmenter votre capacité de stockage ?**



SOLUTIONS STANDARDS ET SUR MESURE

TOUTES DIMENSIONS

VENTE ET LOCATION

Conseils gratuits et devis rapide

www.losberger-industrie.fr
info@losberger.com

LOSBERGER DE BOER

Liftec
 Manipulation Ergonomique

30 ans d'expertise de solutions sur mesure

Manipulateur aérien

- Elévation : électrique / pneumatique
- Semi équilibré / tout équilibré / piloté
- Prise : Aspiration / pince
- Basculement 0° / 90°
- Construction sur mesure

FABRICATION FRANÇAISE

Jusqu'à 150 kg



Secteurs d'application

- Agroalimentaire
- Pharmaceutique
- Cosmétique
- Textile
- Automobile
- Administration
- Distribution
- Emballage
- ... et autres

www.liftec.fr

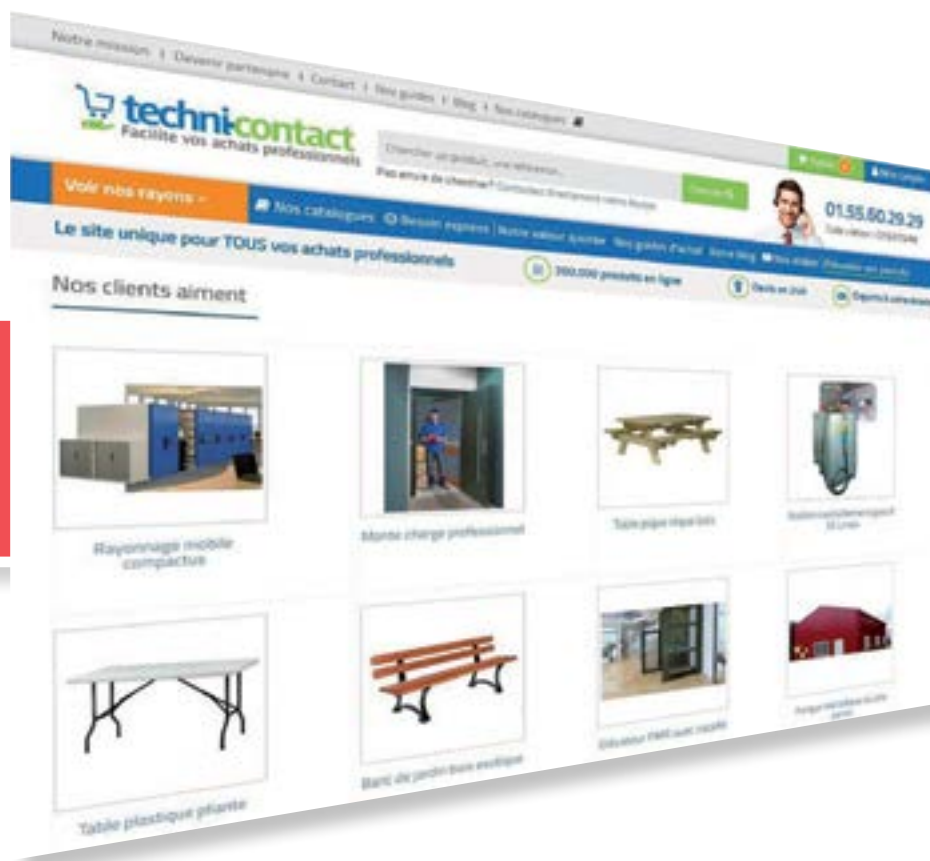

**Retrouvez
plus de 200 000 produits
sur notre site :
techni-contact.com**

Diabes, Chariots, Remorques

Pages 14

Transpalettes, Gerbeurs, Pousseurs, Bennes

Pages 46

Palettes, Caisses-palettes

Pages 50

Cuves, Bacs, Levage, Mise à niveau

Pages 61

**Manutention continue, Rayonnages,
Stockage**

Pages 80

**MANUTENTION
STOCKAGE - LEVAGE**



DIABLES

Diable de manutention pour caisses empilables

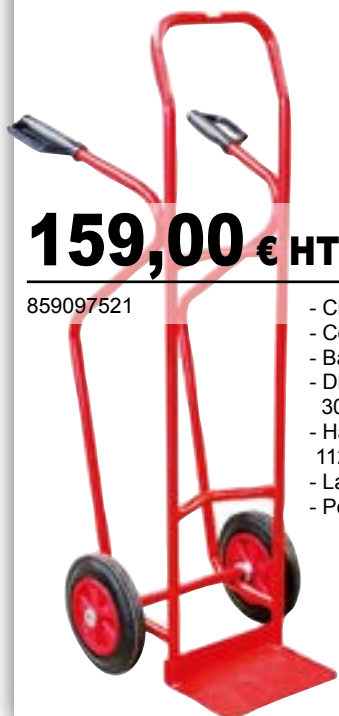

159,00 € HT

859097521

- Charge utile : 250 kg
- Couleur : Rouge
- Bavette fixe
- Dimensions bavettes : 300 x 170 mm
- Hauteur de tablier : 1120 mm
- Largeur : 490 mm
- Poids : 14 Kg

Diable professionnel à poignées fermées

255,00 € HT

994551518

- Charge utile: 300 kg
- Bavette : Fixe
- Dimensions bavettes : 490 x 180 mm
- Hauteur de tablier : 945 mm
- Longueur / Profondeur : 628 mm
- Largeur : 686 mm
- Hauteur : 1330 mm
- Poids: de 16.9 à 26.00 kg



Diable aluminium pliant 180 Kg

165,00 € HT

138372840



Profil extrat plat

Diabes aluminium repliables



299,00 € HT

995699162

- Charge utile : 250 kg
- Bavette : Repliable
- Dimensions bavettes : 450 x 595 mm
- Hauteur de tablier : 1120 mm
- Largeur : 660 mm
- Hauteur : 1190 mm
- Poids : 12.80 kg



Poignée ergonomique en caoutchouc à picot



139,00 € HT

223321600

- Charges utiles : 80 - 125 kg
- Bavette : Repliable
- Dimensions bavettes : 490 x 320 mm
- Hauteur de tablier : 1060 mm
- Largeur : 488 mm
- Hauteur : 1070 - 1090 mm
- Poids : 4.00 - 5.2 kg

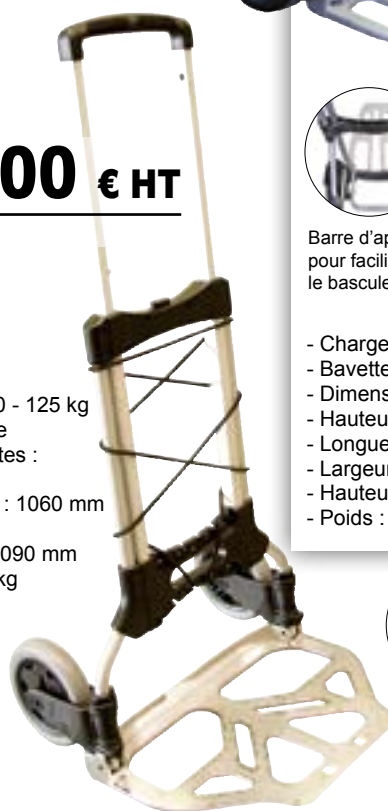

Barre d'appui pour faciliter le basculement



Poignées et roues pliables vers l'intérieur du chariot afin d'optimiser l'encombrement.

- Charge utile : 180 Kg
- Bavette : Repliable
- Dimensions bavettes : 355 x 310 mm
- Hauteur de tablier : 1150 mm
- Longueur et Profondeur : 520 mm
- Largeur : 480 mm
- Hauteur : 1150 mm
- Poids : 6 Kg



Bouton de pliage et dépliage rapide

DIABLES

Diabes à poignée à garde



169,00 € HT

999070252
Diable professionnel
à basculement assisté

- Charge Utile : 250 kg
- Bavette fixe/repliable : Fixe
- Dimensions bavettes : 490 x 180 mm
- Hauteur de tablier : 945 mm



159,00 € HT

235518461
Diable de manutention
à poignées à garde

- Charge utile : 250 kg
- Longueur / Profondeur : 706 mm
- Largeur : 640 mm
- Hauteur : 1171 mm
- Dimensions bavettes : 490 x 180 et 350 x 398 mm



155,00 € HT

513778807
Diable de manutention
à bavette repliable

- Charge utile : 250 Kg
- Longueur / Profondeur : 743 mm
- Largeur : 608 mm
- Hauteur : 1166 mm
- Dimensions bavettes : 340 x 430 mm

Diable de manutention à bavette rabattable



Modèle Breveté

175,00 € HT

291074202
Diable basculement assisté

- Charge utile : 250 Kg
- Longueur / Profondeur : 711 mm
- Largeur : 608 mm
- Hauteur : 1171 mm
- Dimensions bavettes : 490 x 180 et 350 x 398 mm

Diable à poignées fermées et roues étoile



- Charges Utiles : 250 kg
- Bavette fixe et repliable
- Dimensions bavettes : 490 x 180 et 350 x 398 mm
- Poids : 19.00 kg
- Dimensions bavettes : 490 x 180 et 350 x 398 mm

299,00 € HT

411476923
Diable pour marches

Diable en inox à bavette fixe



419,00 € HT

432219264
Diable en inox à bavette fixe

- Charge utile : 250 kg
- Bavette fixe/repliable : Fixe
- Dimensions bavettes : 460 x 265 mm
- Largeur : 590 mm
- Hauteur : 1160 mm

DIABLES SPÉCIAUX

299,00 € HT

497407210

- Charge Utile : 200 kg
- Bavette fixe/repliable : Fixe
- Dimensions bavettes : 380 x 300 mm
- Hauteur de tablier : 1660 mm
- Longueur / Profondeur : 645 mm
- Largeur : 485 mm
- Hauteur : 1660 mm
- Roues : Bandage : Increvable
- Roues : Diamètre : 260 mm
- Poids : 21.00 kg
- Garantie : 10 an(s)



Diable à pneus

Il permet de transporter jusqu'à 8 pneus Ø 660 mm maximum en toute sécurité, sans risque d'effondrement.

- Charge utile : 150 kg
- Bavette : fixe
- Longueur / Profondeur : 800 mm
- Largeur : 720 mm
- Hauteur : 1425 mm
- Roues : Bandage : pneumatiques
- Roues : Diamètre : 260 mm
- Poids : 16 kg
- Garantie : 10 ans



319,00 € HT

927115510

Diable téléscopiques

325,00 € HT

651909403

- Charge Utile : 250 kg
- Bavette fixe/repliable : Fourches
- Fourche longueur : 400 mm
- Fourche Ecartement intérieur/extérieur : 220 / 380 mm
- Hauteur de tablier : 1660 mm
- Longueur / Profondeur : 900 mm
- Largeur : 500 mm
- Hauteur : 1660 mm
- Roues : Bandage : Increvables
- Roues : Diamètre : 260 mm
- Poids : 20,50 kg
- Garantie : 10 an



Diable pliable

Conçu pour le transport de journaux, listings formats A3 ou A4, archives, ramettes de papier.

- Charge Utile : 150 kg
- Bavette fixe/repliable : Repliable
- Dimensions bavettes : 460 x 320 mm
- Largeur : 690 mm
- Hauteur : 1000 mm
- Roues : Bandage : caoutchouc
- Roues : Diamètre : 160 mm
- Poids : 11,00 kg
- Garantie : 10 an(s)



199,00 € HT

859980681

DIABLES DE MANUTENTION

Diabes en tube d'acier

Faciles à manier, en tube acier soudé, résistants au chocs, bleu RAL 5007, poignées de sécurité.

121,33 € HT

47036551

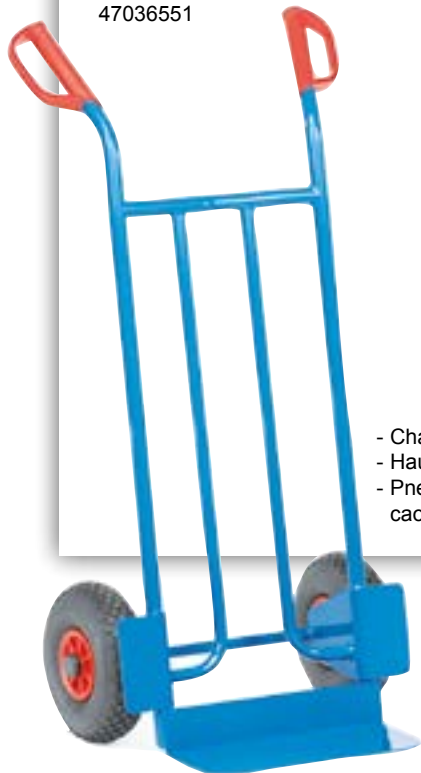

- Charge : 250 kg
- Hauteur : 1150 mm
- Pneus à bandage caoutchouc

240,08 € HT

336688243



- Diable monte escalier acier
- Charge : 200 kg
- Hauteur : 1300 mm

159,06 € HT

212717921



- Charge : 300 kg
- Hauteur : 1300 mm
- Pneus gonflables

206,27 € HT

337728992

- Charge : 150 kg
- Hauteur : 1150 mm
- Longueur bavette : 300 mm
- Largeur bavette : 480 mm
- Largeur totale : 590 mm
- Pneus à bandage caoutchouc



Diabes aluminium

Ossature et bavette en aluminium, très légers, faciles à manipuler, inoxydables, poignées de sécurité en plastique dur, roues gonflables.

175,47 € HT

956434713

- Charge : 150 kg
- Hauteur : 1150 mm
- Longueur bavette : 250 mm
- Largeur bavette : 320 mm
- Largeur totale : 570 mm
- Pneus gonflables



DIABLES SPECIAUX

Diable porte panneaux



203,47 € HT

102687305

- Construction en tube acier, bavette en tôle acier, revêtement époxy Bleu RAL5007.
- Largeur bavette : 200 mm
- Largeur totale : 680 mm
- Charges : 400 kg - Hauteur : 1430 mm,

Diable à fût

238,93 € HT

243883038



- Tube acier soudé, revêtement époxy, surface protégée durablement contre les chocs et impacts
- Pneus en caoutchouc : 250 x 60 mm
- Pneus gonflables : 260 x 85 mm.
- Pour tous fûts de 200 litres avec rebord.

Diable porte bouteille

143,73 € HT

710985257



Pour une bouteille
20/40/50 litres
de Ø 204 - 229 mm.
Charge : 100 kg
Hauteur : 1200 mm

Diable monte escalier en acier

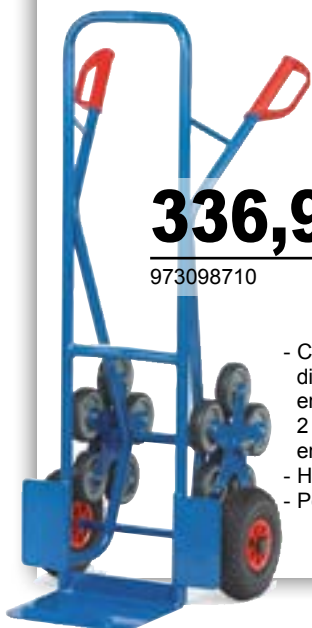

336,93 € HT

973098710

- Charge : 200 kg, diable escalier en acier avec 2 fois 5 roues en étoile,
- Hauteur : 1300 mm.
- Poids 20 kg

Diable porte-chaises

189,47 € HT

989916680



- Longueur support : 500 mm
- Largeur support : 250 mm
- Charge support : 70 kg
- Charge totale : 300 kg
- Hauteur : 1300 mm

Diable compact

85,87 € HT

620680700

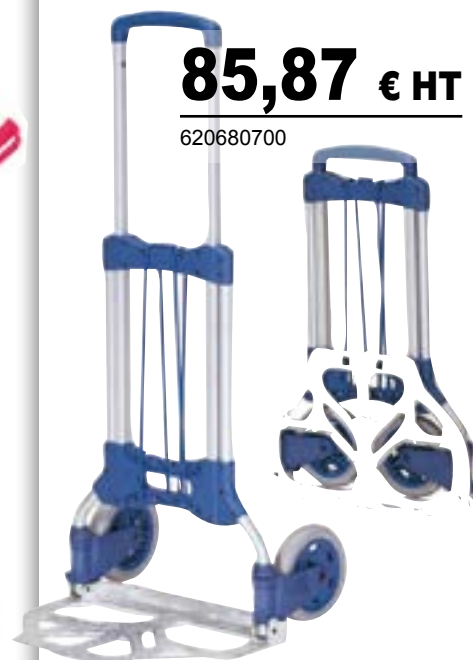

- Charge utile (kg) : 50 - 125 - 250
- Roues à bandage polymère bleu gris « non traçant ».
- Sandow pour sécuriser les charges.

CHARIOTS DE MANUTENTION

Chariot à plate-forme



153,07 € HT

394732692

- Avec dossier de poussée rabattable en tube.
- Plate-forme avec rebords et surface antidérapante.
- Coins avec inserts arrondis.
- Système de rabattage très solide.

Chariots à plateaux plastiques



142,08 € HT

624144465

- Plate-forme et plateau en plastique injecté avec surface antidérapante.
- Dossier de poussée chromé rabattable.
- Charge : 200 kg
- Dimensions utiles : 810 x 500 mm

185,73 € HT

100676198



- Plate-forme et plateaux en plastique injecté avec surface antidérapante.
- Dossier de poussée chromé.
- Chariot à 2 plateaux
- Charge : 200 kg
- Hauteur étagère : 185,72 mm
- Dimensions utiles : 810 x 500 mm

Chariot en acier



87,73 € HT

152531505

- Plate-forme en tôle acier.
- Peinture époxy bleu RAL 5007, avec revêtement antidérapant et bande de protection sur le pourtour.
- Dossier de poussée rabattable en tube chromé avec système de rabattage en acier zingué

Réf.	Charge (Kg)	Dimensions L x l (mm)	Prix HT
152531505	150	740 x 480	87,73 €
682387123	250	910 x 610	125,07 €

Desserte à plateaux

143,73 € HT

741682738



- Plate-forme en tôle acier.
- Peinture époxy bleu avec revêtement antidérapant et bande de protection sur le pourtour.
- Dossier de poussée en tube et zingué
- Charge : 120 kg
- Dimensions utiles : 740 x 480 mm

Chariot à 3 plateaux

175,47 € HT

504288757



- Plate-forme avec rebord et surface antidérapante.
- Coins avec inserts arrondis.
- Hauteur totale : 860 mm



CHARIOTS - SERVANTES

Chariot à 3 plateaux en tôle



299,00 € HT

94294199

- Charge utile : 200 kg
- Dimensions plateaux : 935 x 435 mm
- Espacement plateaux : 260 mm
- Longueur : Profondeur : 1130 mm
- Largeur : 440 mm
- Hauteur : 957 mm
- Livré monté

Chariot de transport marchandises

- Charges utiles : 300 kg
- Dimensions utiles plateau : 720 x 450 mm
- Hauteur du dossier : 740 mm
- Longueur : Profondeur : 880 mm
- Largeur : 455 mm
- Hauteur : 925 mm
- Roues : Diamètre : 125 mm
- Poids : 12.00 kg

145,00 € HT

641081674



320,36 € HT

325420359

Chariot polyvalent à plateaux

- Charge utile : 300 kg
- Nombre plateaux : 2 - 3
- Dimensions plateaux : 890 x 590 mm
- Espacement plateaux : 555 - 285 mm
- Poids : 29.5 - 42 kg

Racks stockage panneaux

- Charge utile : 500 kg
- Dimensions utiles plateau : 1380 x 800 mm
- Hauteur plateau : sol : 60 mm
- Longueur : Profondeur : 1380 mm
- Largeur : 800 mm
- Hauteur : 860 mm
- Poids : 35.00 kg

355,00 € HT

101115719



CHARIOTS

Chariot de manutention à dossier rabattable

99,00 € HT

970030430

- Charge Utile : 150 kg
- Dim utiles plateau : 730 x 470 mm
- Hauteur plateau et sol : 140 mm
- Hauteur du dossier : 680 mm
- Longueur et Profondeur : 730 mm
- Largeur : 470 mm
- Hauteur : 810 mm



Plateau roulant en polypropylène renforcé

- Charge utile : 210 - 350 - 500 Kg
- Revêtement : polypropylène renforcé
- Dimensions : 600 x 400 mm
- Poids : 6 kg

62,57 € HT

133488298



Chariot léger à dossier rabattable

- Charge utile : 150 - 300 kg
- Dim utiles plateau : 710 x 485 - 900 x 585 mm
- Hauteur plateau / sol : 160 - 200 mm
- Hauteur du dossier : 700 - 710 mm
- Longueur / Profondeur : 710 - 900 mm
- Largeur : 485 - 585 mm
- Hauteur : 870 - 900 mm

129,00 € HT

818167304



Chariot conteneur grillagé à ridelles amovibles

385,00 € HT

415100753



Habillage grillagé
Option roues confort



- Charge utile : 500 kg
- Dim utiles plateau : 1000 x 700 - 1200 x 800 mm
- Hauteur du dossier : 760 mm
- Longueur et Profondeur : 1190 - 1390 mm
- Largeur : 740 - 840 mm
- Hauteur : 1010 mm

Chariot modulaire à dossier amovible

- Charge utile : 500 kg
- Dim utiles plateau : 1000 x 700 et 1200 x 800 mm
- Longueur / Profondeur : 1090 - 1290 mm
- Largeur : 740 mm
- Hauteur : 1010 mm



229,00 € HT

177641007

Chariot modulaire à dossier grillagé

- Charge: 500 kg
- Dim utiles plateau : 1000 x 700 - 1200 x 800 mm
- Hauteur plateau / sol : 295 mm
- Longueur et Profondeur : 1100 - 1300 mm
- Largeur : 700 - 800 mm
- Hauteur : 1020 mm



239,00 € HT

823534080

Chariot à dossier et à ridelle

- Charge : 500 kg
- Dim utiles plateau : 1000 x 700, 1200 x 800 mm
- Hauteur plateau et sol : 295 mm
- Longueur et Profondeur : 1200 - 1400 mm
- Largeur : 700 - 800 mm
- Hauteur : 1020 mm



465,00 € HT

420794604

CHARIOTS ROULEURS

Chariot à palettes pour embarquement sur train



293,07 € HT

146834228

- Charge (Kg) : 1200
- Dimensions utiles L x l (mm) : 810 x 610 - 1010 x 810 - 1210 x 810 - 1210 x 1010
- Hauteur de chargement (mm) : 280

Plateau roulant pour meuble

Plateau en contreplaqué recouvert d'un revêtement antidérapant.
4 roues pivotantes en polyamide 100 x 30 mm.

- Charge (Kg) : 350 - 500
- Plateau (L x l) mm : 600 x 300 - 600 x 350

65,33 € HT

771312819



Plateau roulant de manutention



160,53 € HT

136892354

Réf.	Charge (kg)	Dimensions utiles L x l (mm)	Prix HT
136892354	400	850 x 500	163,33 €
661265829	500	1000 x 600	172,67 €
805319381	500	1000 x 700	175,47 €
751460565	500	1200 x 800	189,47 €

Rouleur de fûts

4 roues pivotantes en polyamide avec 2 freins.
Roues en polyamide.

- Charge en kg : 250
- Largeur (mm) : 610
- Poids (kg) : 10

112,93 € HT

82894199



CHARIOTS PLIABLES

Chariot pliable à dossier rabattable

175,47 € HT

546946296



546946296 / 361883581

- Chariot en tube acier pliable
- Revêtement époxy avec plate-forme en mélaminé surface effet hêtre.
- Dossier de poussée rabattable sur plate-forme.
- 2 roues pivotantes et 2 fixes TPE.
- Freins sur roues pivotantes en conformité avec la norme Européenne EN 1757-3 (Sécurité des chariots de manutention).

Caractéristiques techniques :

- Charge (Kg) : 150 – 250
- Hauteur plateau (mm) : 190 – 240
- Dimensions utiles (mm) : 720 x 450 - 900 x 600

576623579 / 328432165

- Chariots en tube d'acier
- Revêtement époxy avec plate-forme en mélaminé surface effet hêtre.
- Dossier de poussée rabattable sur plate-forme.
- 2 roues pivotantes et 2 fixes TPE
- Freins sur roues pivotantes, conformément à la Norme Européenne EN 1757-3 (Sécurité des chariots de manutention).

Caractéristiques techniques :

- Charge (kg) : 150
- Dimensions extérieures L x l x H (mm) : 815 x 470 x 930 ou 995 x 620 x 965
- Dimensions utiles L x l (mm) : 720 x 450 ou 900 x 600

Chariot pliable en aluminium

281,87 € HT

576623579



Réf.	Libellé	Charge Kg	Dimensions utiles L x l en mm	Hauteur plateau (mm)	Prix HT
546946296	Chariot pliable à dossier rabattable	250	720 x 450	205	175,47 €
361883581	Chariot pliable à dossier rabattable	250	900 x 600	230	210,00 €
Réf.	Libellé	Charge Kg	Dimensions utiles L x l en mm		Prix HT
576623579	Chariot pliable en aluminium	150	720 x 450	-	281,87 €
328432165	Chariot pliable en aluminium	150	900 x 600	-	365,87 €
603104447	Chariot à dossier rabattable	250	720 x 450	-	326,67 €
530010017	Chariot à dossier rabattable	250	900 x 600	-	376,13 €

Chariot à dossier rabattable

603104447 / 530010017

- Chariot en tube acier, revêtement époxy avec plate-forme en mélaminé surface effet hêtre.
- Dossiers de poussée rabattables sur plate-forme avec en supplément une étagère rabattable en tube acier.
- Surface en mélaminé.
- 2 roues pivotantes et 2 fixes.
- Freins sur roues pivotantes en conformité avec la Norme européenne EN 1757-3 (sécurité des chariots de manutention).

Caractéristiques techniques :

- Charge (kg) : 150 - 250
- Diamètre roues (mm) : 125 - 160
- Hauteur étagères (mm) : 190 / 850 - 240 / 900
- Dimensions L x l (mm) : 720 x 450 - 900 x 600

326,67 € HT

603104447



CHARIOTS

Chariot à 2 plateaux en mélaminé

- Charge : 200 Kg
- Hauteur plateau : 209 - 826 mm
- Dimensions utiles : 850 x 500 - 1000 x 600 mm
- Charge plateau du haut 80 Kg



- Hauteur étagères : 185 / 810 mm
- Charge étagère du haut : 80 kg
- Poids : 25 - 28 kg

210,00 € HT

986225310

Chariot à plateaux modulables

- Charge : 400 - 500 kg
- Hauteur de chargement : 220, 585, 945, 270, 630, 990 mm
- Hauteur : 1055 - 1100 mm
- Dimensions utiles L x l : 850 x 500 mm
- 1000 x 600 mm
- 1000 x 700 mm
- 1200 x 800 mm



313,06 € HT

111982137



358,04 € HT

169033173

Chariot haut à plateaux

- Ensemble mécano-soudé et assemblé selon le principe des « inserts ».
- Revêtement époxy bleu.
- 1 plateau de base fixe et 2 amovibles en mélaminé, surface effet hêtre.
- Plateaux réglables au pas de 90 à 100 mm.

Réf.	Libellé	Charge (kg)	Dimensions L x l (mm)	Poids (kg)	Hauteur totale (mm)	Prix HT
111982137	Chariot haut à 4 plateaux	500	850 x 500	51	1455	313,60 €
756754471	Chariot haut à 4 plateaux	600	1000 x 600	61	1500	344,40 €
732206633	Chariot haut à 4 plateaux	600	1000 x 700	68	1500	440,53 €
845784303	Chariot haut à 4 plateaux	600	1200 x 800	85	1500	511,47 €

CHARIOTS DE MAGASIN

Chariots de magasin

Ensemble mécano-soudé, revêtement époxy bleu RAL 5007 uniquement.

Plate-forme en mélaminé surface effet hêtre.

143,73 € HT

734273548



180,13 € HT

594766737



Chariot à 2 plateaux

263,02 € HT

761544054



Pour faciliter son déplacement, ce chariot de manutention est muni de 2 roues pivotantes et 2 roues fixes à bandage TPE, moyeu à roulement à billes central avec freins sur roues pivotantes conformément à la Norme EN 1757-3.

Accessoire



Ecritoire format A4
En bois avec pince à documents position verticale.

Prix sur devis.

Caractéristiques :

- Charge (kg) : 400
- Dimensions utiles (L x l) mm : 850 x 500 - 1000 x 700
- Poids (kg) : 29 - 41
- Charge étagère du haut (kg) : 120
- Bandage mm :
TPE 160 x 40
TPE 200 x 40

Libellé	Réf.	Charge (kg)	Dimensions extérieures L x l x H (mm)	Dimensions utiles L x l (mm)	Prix HT
Chariots de manutention	734273548	250	1100 x 450 x 900	850 x 450	143,73 €
	959136861	250	1250 x 600 x 900	1000 x 600	168,00 €
	594766737	400	1030 x 505 x 945	850 x 500	180,13 €
Chariots à plateaux	977605010	400	1180 x 705 x 985	1000 x 700	196,00 €
	761544054	400	970 x 505 x 960	850 x 500	263,02 €
Chariots à 2 plateaux en mélaminé	642051359	400	1180 x 705 x 1000	1000 x 700	289,33 €
	986225310	200	1060 x 511 x 1033	850 x 500	210,00 €
	692328348	200	1210 x 611 x 1033	1000 x 600	241,73 €



CHARIOTS

Chariots pour bacs en plastique



87,73 € HT

192788152

- Compatibles pour bacs de 610 x 410 mm.
- En plastique (ABS) couleur bleu.
- 2 roues pivotantes avec freins.
- Charge : 250 kg



71,87 € HT

211895466

Prix fabricant



101,73 € HT

229027035

- Rouleurs compatibles pour bacs de 600 x 400 mm.
- Revêtement époxy RAL 5007, 4 roues pivotantes,
- 2 roues avec freins
- Charge : 250 kg
- Hauteur plateau : 185 mm
- Dimensions utiles : 610 x 410 mm



109,02 € HT

23196834

- Plateau en mélamine encastré à niveau pour éviter tout glissement du bac.
- Charge : 250 kg
- Dimensions utiles : 610 x 410 mm

Chariots emboîtables

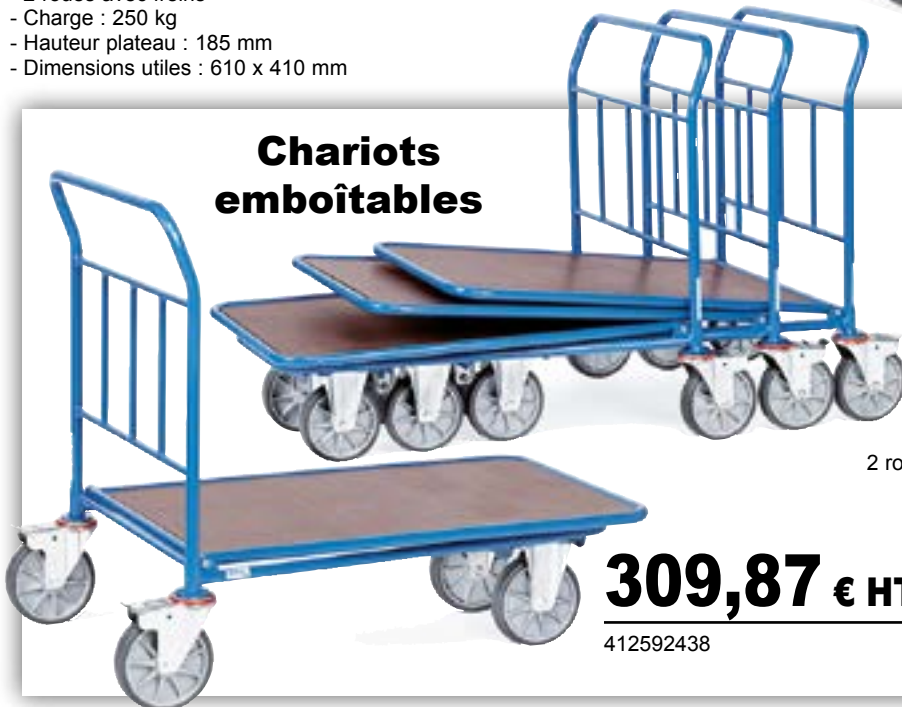

309,87 € HT

412592438

Réf	Charge kg	Dim. utiles L x l mm	Prix HT
345810014	400	850 X 500	283,73 €
545154297	500	1000 X 600	305,02 €
412592438	500	1000 X 700	316,04 €

Chariots emboîtables, ce qui permet d'économiser 75 % de place.
Construction en tube acier, revêtement époxy, plateau avec surface antidérapante et hydrofuge.
2 roues pivotantes et 2 fixes : Largeur 650 / 750 / 850 mm



Serrure d'attache : en plastique, d'utilisation aisée. Pour pièce 1 euro. **Existe en version murale.**



CHARIOTS A RIDELLES GRILLAGEES

Chariot à 1 ridelle grillagée

206,27 € HT

À partir de 48346658



Chariot à 2 ridelles grillagées

254,08 € HT

À partir de 80107382



Chariot à 3 ridelles grillagées

297,73 € HT

À partir de 214603047



Chariot à 4 ridelles grillagées

322,27 € HT

À partir de 827689230



	Réf.	Charge (Kg)	Dimensions extérieures L x l x H (mm)	Prix HT
	48346658	500	850 x 500 x 228	206,27 €
Chariots 1 ridelle	388497726	600	1000 x 600 x 270	216,53 €
	888636340	600	1000 x 700 x 270	224,00 €
	382012858	600	1200 x 800 x 270	240,08 €
	801073582	500	850 x 500 x 228	254,08 €
Chariots 2 ridelles	757367368	600	1000 x 600 x 270	266,93 €
	568924401	600	1000 x 700 x 270	273,47 €
	366021072	600	1200 x 800 x 270	292,13 €
Chariots 3 ridelles	214603047	500	850 x 500 x 228	297,73 €
	68395910	600	1000 x 600 x 270	313,06 €
	55160850	600	1000 x 700 x 270	316,04 €
	217103244	600	1200 x 800 x 270	341,06 €
Chariots 4 ridelles	275829313	600	1000 x 600 x 270	358,04 €
	402524785	600	1000 x 700 x 270	361,02 €
	498693052	600	1200 x 800 x 270	389,02 €

CHARIOTS CAISSE

Chariot grillagé



486,27 € HT

201658550

Chariot grillagé avec couvercle



523,06 € HT

144762181

Chariots caisse :
Structure en tube acier.
Revêtement époxy bleu RAL 5007.
Plateaux en mélaminé surface effet hêtre
2 roues pivotantes,
2 roues fixes,
bandage TPE,
moyeu à roulement à rouleaux.
Freins sur roues pivotantes.

Conformément à la Norme Européenne EN 1757-3 (Sécurité des chariots de manutention).

Chariot à treillis métallique : armature en tube acier, treillis soudé 50 x 50 x 4 mm, revêtement époxy RAL 5007. Version boulonnée, modulable.

Hauteur utile : 700 mm. Couvercle à double battant et anneau pour cadenas. Hauteur utile : 800 mm.

Modèle	Réf.	Dim. extérieures mm	Dimensions	Prix HT
Chariots caisse en treillis métallique	201658550	1060 x 715 x 1075	1000 x 700	486,27 €
	144762181	1260 x 815 x 1075	1200 x 800	523,06 €
Chariots caisse en bois	873036186	1060 x 715 x 1075	1000 x 700	486,27 €
Chariots caisse en bois	954558834	1330 x 825 x 1120	1200 x 800	568,04 €

Chariot à panneaux bois

Chariot à panneaux bois, construction avec panneaux en mélaminé surface effet hêtre.



486,27 € HT

873036186

Chariot à panneaux bois avec couvercle



568,04 € HT

954558834

Chariot à panneaux en mélaminé surface effet hêtre, armature en profil acier, revêtement époxy RAL 5007. Couvercle à double battant et anneau pour cadenas. Hauteur utile : 800 mm



CHARIOTS MULTIFONCTIONS

Chariot caisse

Tous les côtés sont amovibles.

320,13 € HT

À partir de 196986961



Chariot avec ridelles latérales en mélaminé

336,93 € HT

À partir de 545602797



Chariot à dossier de poussée

189,47 € HT

À partir de 11365917



Chariot avec ridelles latérales en tube

318,27 € HT

À partir de 313888281



Libellé	Réf.	Charge (kg)	Dimensions extérieures L x l x H (mm)	Dimensions utiles L x l (mm)	Prix HT
Chariots caisse	196986961	500	970 x 500 x 950	850 x 500	320,13 €
	303013577	600	1120 x 600 x 990	1000 x 600	349,07 €
	232830123	600	1120 x 700 x 990	1000 x 700	350,93 €
Chariots avec ridelles latérales en mélaminé	271038248	600	1320 x 800 x 990	1200 x 800	378,00 €
	545602797	500	1060 x 609 x 1025	1000 x 600	336,93 €
	101844478	500	1060 x 709 x 1025	1000 x 700	339,73 €
Chariots avec ridelles latérales en tube (acier)	19002445	500	1260 x 809 x 1025	1200 x 800	361,02 €
	313888281	600	1060 x 609 x 1025	1000 x 600	318,27 €
	809379795	600	1060 x 709 x 1025	1000 x 700	320,13 €
Chariots à dossier de poussée	796578257	600	1260 x 809 x 1025	1200 x 800	349,07 €
	11365917	500	970 x 500 x 950	850 x 500	189,47 €
	479103095	600	1120 x 600 x 990	1000 x 600	201,06 €
	941150032	600	1120 x 700 x 990	1000 x 700	203,47 €
	358447203	600	1320 x 800 x 990	1200 x 800	225,87 €



CHARIOTS A PLATEAUX

Chariots avec 2 plateaux

Ensemble mécano-soudé en acier.
Revêtement époxy bleu.
Plateaux en mélaminé surface effet hêtre,
encastés dans les cornières, rebords 12 mm.

- Charge (Kg) : 300
- Hauteur de chargement (mm) : 200, 820
- Dimensions utiles L x l (mm) : 850 x 500 – 1000 x 600

Réf.	Libellé	Dimensions utiles L x l (mm)	Prix HT
370526265	Chariot à 2 plateaux en mélaminé	850 x 500	214,67 €
205050468	Chariot à 2 plateaux en mélaminé	1000 x 600	244,53 €
969597514	Chariot à 2 plateaux avec tiroirs	1000 x 600	578,67 €



214,67 € HT

370526265

Chariots avec 3 plateaux



283,73 € HT

450958920

- Chariot avec 3 plateaux en acier.
- Revêtement époxy bleu (RAL 5007).
- Plateaux en mélaminé surface effet hêtre
encastés dans les cornières, rebords 12 mm.
- Charge (Kg) : 300
- Hauteur de chargement (mm) : 200, 510, 820
- Dimensions utiles (mm) : 850 x 500 – 1000 x 600

Réf.	Libellé	Dimensions utiles L x l (mm)	Prix HT
450958920	Chariot 3 plateaux	850 x 500	283,73 €
666038417	Chariot 3 plateaux	1000 x 600	316,04 €

CHARIOTS A PLATEAUX



Chariot à 2 plateaux en acier

316,04 € HT

453936411

2 roues fixes et 2 pivotantes.
Freins sur roues pivotantes.

Réf.	Charge (Kg)	Dimensions utiles L x l (mm)	Nombre de plateaux	Prix HT
453936411	500	850 x 500	2	316,04 €
446152959	600	1000 x 600	2	348,13 €
496941717	600	1000 x 700	2	371,47 €
824187168	600	1200 x 800	2	442,04 €

Chariots à plateaux en mélaminé



439,06 € HT

479349472

Avec freins en conformité avec la norme EN1757-3.



289,33 € HT

627993538

Réf.	Charge (Kg)	Dimensions utiles L x l (mm)	Nombre de plateaux	Prix HT
627993538	500	850 x 500		289,33 €
330264694	600	1000 x 600	Chariots à 2 plateaux	299,06 €
956175189	600	1000 x 700		305,02 €
310619319	600	1200 x 800		326,67 €
479349472	500	850 x 500		439,06 €
417069062	600	1000 x 600	Chariots à 3 plateaux	452,67 €
928534786	600	1000 x 700		462,93 €
685462148	600	1200 x 800		496,53 €

Pour chariot à plateaux Tiroir acier avec serrure centrale.

Hauteur x largeur x profondeur :

105 x 410 x 475 mm

Réf. 309724720

Prix : 185 € HT /pièce

(jusqu'à 2 par chariot, pour 627993538 : non livrable)



187,06 € HT

309724720

CHARIOTS PORTE-PANNEAUX

Rack à panneaux

Possibilité d'ancrage au sol et d'ajout d'un rouleau de manutention.
Livré avec 3 ridelles (idem photo).

Réf.	Dimensions L x l (mm)	Charge (kg)	Prix HT
856534251	1200 x 800	1200	322,00 €
376081793	1600 x 800	1200	430,27 €

322,00 € HT

856534251



3 tubes cintrés en option



339,73 € HT

666402605

Ensemble mécano-soudé, revêtement époxy, plate-forme en bois.
7 positions pour insérer des ridelles tubulaires distantes de 90 mm.
2 roues fixes et 2 roues pivotantes à bandage TPE (750 kg) ou à bandage caoutchouc élastique, bleu gris non traçant (1200 kg), moyeu à roulement à billes. Freins sur roues pivotantes.
Livré sans tubes cintrés.

Réf.	Dimensions L x l (mm)	Charge (kg)	Prix HT
666402605	1200 x 800	750	339,73 €
367919075	1600 x 800	750	443,33 €
59008114	1200 x 800	1200	434,00 €
569202240	1600 x 800	1200	537,60 €

Chariots porte panneaux

Ensemble mécano-soudé, revêtements époxy bleu RAL 5007, plateau en contreplaqué hydrofuge et antidérapant.

807,33 € HT

623988300



Réf.	Dimensions L x l (mm)	Charge (kg)	Ø roues	Prix HT
623988300	1200 x 800	1200	200	807,33 €
458999137	1600 x 800	1200	200	872,67 €
936874866	2000 x 800	1200	200	1024,08 €



CHARIOTS GRILLAGES

Chariots en treillis métallique



1128,04 € HT

342177894

827,87 € HT

990877729



Verrouillage par serrure
à cylindre, 2 points



Fermeture par barre verticale
verrouillage par cadenas,
mise en place aisée.
Cadenas non livré.



Support plateau
réglable au pas de 100 mm



1200,27 € HT

941923906

Réf.	Libellé	Charge (Kg)	Dimensions L x l (mm)	Prix HT
990877729	Chariot grillagé à 5 plateaux	750	1000 x 680	827,87 €
235081412		750	1200 x 780	982,08 €
342177894	Chariot grillagé à 5 plateaux fermeture par barre verticale	750	1000 x 680	1128,04 €
121531725		750	1200 x 780	1386,93 €
941923906	Chariot grillagé 5 plateaux verrouillage par serrure	750	1000 x 680	1200,27 €
531938505		750	1200 x 780	1444,08 €



CHARIOTS INOX

350,93 € HT

749643843



434,00 € HT

508402043

Système modulaire : chariots inox avec tube en chrome-nickel-acier.

Plateaux avec rebord emboutis en chrome et acier avec isolant phonique. Armature avec pastilles de protection en plastique.

4 roues pivotantes inoxydables à bandage TPE élastiques, confortables et non tachants, moyeu à roulement à billes. 2 roues avec freins. Conformément à la Norme DIN 18867 partie 8. Livré démonté, montage facile.



382,67 € HT

986071982

Réf. TC	Libellé	Dim. utiles L x l mm	Charge (kg)	Nombre de plateaux	Prix HT
749643843	Chariot inox de cuisine	630 x 400	120	2	350,93 €
550859640	Chariot inox de cuisine	630 x 400	150	3	423,73 €
986071982	Chariot inox à 3 plateaux	800 x 500	150	3	382,67 €
362165442	Chariot inox à 3 plateaux	1000 x 500	150	3	495,06 €
344690315	Chariot inox à 3 plateaux	1000 x 600	150	3	512,04 €
329128120	Chariot à 2 plateaux inox	800 x 500	120	2	309,87 €
501826887	Chariot à 2 plateaux inox	1000 x 500	120	2	421,87 €
508402043	Chariot à 2 plateaux inox	1000 x 600	120	2	434,00 €

REMORQUES INDUSTRIELLES

Remorque industrielle tractable

Système amovible :

- En tube acier soudé, revêtement époxy, 4 manchons dans les angles. Essieu mobile sur rond articulé, timon en triangle avec système de blocage, anti-chute et oeillet Ø de 35 mm.
- Plateau en contre plaqué avec revêtement anti-dérapant et hydrofuge. Attache remorque à l'arrière.

2122,73 € HT

83008870



- Pneus en TPE durs ou gonflables, moyeu à roulement à billes.
- Revêtement époxy orange RAL 2004.
- Vitesse maximale 8 km/h.

1 seul essieu directeur.

La remorque avec barres amovibles peut être complétée si vous le désirez par 4 produits optionnels.

Réf. TC	Libellé	Charge (kg)	Hauteur plateau (mm)	Dimensions utiles (mm)	Prix HT
83008870	Remorque industrielle tractable	2000	530	2000 x 1000	2122,25 €
199549110	Remorque industrielle tractable	2000	560	2000 x 1000	2245,00 €
329442991	Remorque industrielle tractable	2000	530	2500 x 1250	2467,50 €
741902515	Remorque industrielle tractable	2000	560	2500 x 1250	2372,50 €

Réf. TC	Libellé	Dimensions utiles (mm)	Hauteur utile (mm)	Prix HT
268695728	4 ridelles pour remorque industrielle	2000 x 1000	600	803,75 €
635240287	4 ridelles pour remorque industrielle	2500 x 1250	600	934,00 €
593809794	4 ridelles pour remorque industrielle	3000 x 1500	600	1266,25 €

Remorque avec 4 roues directrices indépendantes

Remorque industrielle avec 4 roues directrices 45°. Très manoeuvrables, les roues se suivent en ligne, timon interchangeable, 1 anneau d'accrochage.

643,00 € HT

268695728



4 ridelles en tube acier

Remorque industrielle 3 tonnes



3163,75 € HT

425575015

Réf. TC	Libellé	Hauteur plateau (mm)	Dimensions utiles (mm)	Prix HT
425575015	Remorque industrielle 3 tonnes	550	2000 x 1000	3193,75 €
650277922	Remorque industrielle 3 tonnes	590	2000 x 1000	3106,25 €
852613727	Remorque industrielle 3 tonnes	550	2000 x 1250	3330,00 €
579424455	Remorque industrielle 3 tonnes	590	2000 x 1250	3242,50 €
412272948	Remorque industrielle 3 tonnes	565	3000 x 1500	3688,75 €
884437843	Remorque industrielle 3 tonnes	605	3000 x 1500	3600,00 €



Possibilité de mettre 4 barres amovibles.
Tube en acier carré, hauteur utile : 33,5 mm.



CHARIOTS BENNES

Chariots à bascule en mousse structurée

Idéal pour le ramassage des déchets ou le transport de matériel lourd ou volumineux.

- Taille étudiée pour le passage des portes et des ascenseurs.
- La conception à force constante permet à une seule personne de vider aisément son contenu.
- Surface lisse facile à entretenir, inoxydable et ne se cabossant pas.

- Les roues encastrées des chariots à bascule 0,4 m³ et 0,8 m³ n'abîment pas les murs et ne risquent pas de blesser les personnes.
- Couvercle dôme en option pour optimiser l'espace de chargement et dissimuler le contenu.



708,16 € HT

796690986



210,84 € HT

435103432

Couvercle pour benne 0,4 m³



La conception de force constante et la poignée supplémentaire sous le chariot permettent à une personne seule de le vider.



Réf.	Libellé	Capacité (L)	Tarifs HT
796690986	Chariot benne 0.4 m3 - charge standard	400	708,16 €
945866433	Chariot benne 0.4 m3 - charge lourde	400	822,16 €
435103432	Couvercle pour benne 0.4 m3	-	220,84 €
539285353	Chariot benne 0.6 m3 - charge standard	600	860,24 €
874187043	Chariot benne 0.6 m3 - charge lourde	600	995,92 €
845325375	Couvercle pour benne 0.6 m3	--	263,49 €
663652712	Chariot benne 0.8 m3 - charge lourde	800	1412,56 €
389688565	Couvercle pour benne 0.8 m3	-	311,97 €



CHARIOTS UTILITAIRES

Chariots utilitaires haute résistance avec rebords

Parfaits pour transporter du matériel, des fournitures et des charges lourdes.

- Poignée ergonomique améliorant la maniabilité du chariot et la sécurité de l'utilisateur.
- Crochet et compartiment à outils / accessoires à portée de main améliorant la productivité et l'organisation.
- Durée de vie optimale : en mousse structurée robuste, le chariot est inoxydable, inaltérable et indéformable. Entretien quasi nul.

- Capacité de 226 kg pour les charges lourdes.
- Roues grises en TPR (caoutchouc) de 12,7 cm, ne laissant pas de traces ; 2 fixes et 2 pivotantes pour une bonne maniabilité et une utilisation silencieuse.
- Ridelles universelles de montage facile et rapide.
- 2 roues auto-bloquantes conformément à la norme EN-1757-3.



336,30 € HT

581195631

Dim. : L 115 x l 64 x h 85 cm
Charge : 226 Kg



284,04 € HT

221220270

Dim. : L 95 x l 44 x h 85 cm
Charge : 226 Kg



509,93 € HT

732719997

Dim. : L 96,5 x l 48,9 x h 84,8 cm
Charge : 150 Kg

Chariots de Travail

Plan de travail mobile complet pour être opérationnel sur le lieu de travail.

- 4 boîtes compartimentées pour le stockage des petites pièces.
- En option un coffre verrouillable pour un entreposage en toute sécurité des outils et du petit matériel.
- Deux bacs de stockage pour avoir à portée de mains les outils et principales fournitures.
- Conçu pour être déplacé sur des surfaces dures, dans les ascenseurs et les entrées.
- Surface plane à hauteur ergonomique offrant un plan de travail pratique.



MANIPULATION ERGONOMIQUE

30 ans d'expertise de solutions standards ou sur mesures



I 70 S / L / M



Jusqu'à 70 kg



- Elévation électrique
- Course 0,6 / jusqu'à 1,6 m
- Outillage mécanique
- Choix parmi 4 types d'embase
- Poids : 32 kg



PV 80XS / S / SL



Jusqu'à 80 kg



- Elévation électrique
- Course 1,4 m / 1,6 m
- Outillage mécanique
- Poids : 38 kg



I 80 / 90 / 130 / 200



Jusqu'à 200 kg



- Elévation électrique
- Course jusqu'à 2,6 m
- Outillage mécanique / électrique
- Option: INOX

Secteurs d'application

- Agroalimentaire
- Pharmaceutique
- Cosmétique
- Textile
- Automobile
- Administration
- Distribution
- Emballage
- ...et autres



INOX 70 / 90 / 130 / 200



Jusqu'à 200 kg



- Elévation électrique
- Course jusqu'à 2,0 m
- Outillage mécanique / électrique

Membre du



Syndicat des Équipements pour la construction, infrastructures, sidérurgie et manutention.



LIFTEC
12 rue de l'Épau
59230 SARS ET ROSIERES
E-mail : liftec@liftec.fr
Site : www.liftec.fr



Contactez nous au
03 20 07 08 07
Fax : 03 20 07 08 83

MANIPULATION ERGONOMIQUE

30 ans d'expertise de solutions sur mesure



TRACTEUR POUSSEUR



- Outillage mécanique / électrique
- Option : INOX



SAFELIFTEC



- Hauteur de travail jusqu'à 4,5 m
- Autonome : élévation /translation



MANIPULATEURS AERIEN



- Elévation : électrique / pneumatique
- Semi équilibré / tout équilibré / piloté
- Prise : Aspiration / pince
- Basculement 0° / 90°
- Construction sur mesure



MANACELLE 4.0



- Hauteur de travail jusqu'à 4,0 m
- Autonome : élévation sans énergie
- Translation manuelle
- Option : travail extérieur, INOX ou ATEX

Secteurs d'application

- Agroalimentaire
- Pharmaceutique
- Cosmétique
- Textile
- Automobile
- Administration
- Distribution
- Emballage
- ...et autres



Membre du
Syndicat des équipements
pour la construction,
infrastructures,
sidérurgie et maintenance.



LIFTEC
12 rue de l'Épau
59230 SARS ET ROSIERES
E-mail : liftec@liftec.fr
Site : www.liftec.fr



Contactez nous au

03 20 07 08 07
Fax : 03 20 07 08 83

DIABLES DE MANUTENTION

Diabes électriques monte-escaliers

Dispositif élévateur amovible



- Capacité jusqu'à 360 kg
- Construction tout aluminium
- Roues pneumatiques ou anti-crevaisson
- Batterie rechargeable et interchangeable.



Bras motorisé assurant l'élévation



Dispositif d'aide au déplacement



Diabes à propulsion électrique

- Propulsion électrique
- Déplacement aisé dans une rampe et sur sols irréguliers.
- Roues crantées
- Batterie rechargeable et interchangeable

Capacité, jusqu'à 300 kg



DOCUMENTATION – ESSAIS ET DEVIS – SUR DEMANDE



IMS
Zone industrielle
Rue St-Gilles
28800 BONNEVAL
E-mail : infoims@orange.fr
Site : www.imsmanut.com



Contactez nous au
02 37 47 78 10
Fax : 02 37 47 78 09

TRACTEURS ELECTRIQUES



ORIENTEZ...



POUSSEZ...



TIREZ...



Compact et utilisable sans permis

Capacité de 1 à 15 tonnes

S'adapte à tous types de chariots, rolls, conteneurs, machines



**Autonome
avec
Batterie**



Version Inox pour l'agro-alimentaire

- d'efforts
- d'accidents
- + de production**

**Modèle pour propulsion
de cylindres
(bobines, tourets, véhicules...)**



IMS
Zone industrielle
Rue St-Gilles
28800 BONNEVAL
E-mail : infoims@orange.fr
Site : www.imsmanut.com



Contactez nous au

02 37 47 78 10

Fax : 02 37 47 78 09

VEHICULES ET CHARIOTS ELECTRIQUES

LE MULTI-USAGE ÉLECTRIQUE...PASSE PARTOUT !



ST1-2-600



ST2-1150



ST1-2-600

Tracte de 2 à 8 tonnes

Silencieux, non polluants, robustes et puissants. Ils permettent de tracter, porter et déplacer des personnes et des marchandises jusqu'à 8T selon motorisation. Grand choix de modèles, d'équipements et d'aménagements. Les garanties : 5 ans sur le châssis, 2 ans sur le variateur de puissance et 1 an sur les batteries, le moteur et le chargeur.

Possibilités version INOX sur tous nos modèles.



ST2-600

Nous étudions et intégrons tous systèmes de déplacements électriques. Tous nos véhicules peuvent être modifiés ATEX.

FABRICATION FRANÇAISE

Traction de conteneurs 2 et 4 roues



PTA-1- PTA 2



PTA-1- PTA 2

Remorques industrielles



Réalisation sur mesure de toutes dimensions en surbaissées, banchées en 2 ou 4 roues, avec ou sans rampe d'accès pour rolls et conteneurs à déchets, etc.

Pousseurs Tracteurs accompagnants

Tireurs - Pousseurs Imove



PE 20
Tiré
Poussé
jusqu'à 25 T



PTA1/PTA2/PTA2A/ PTA-3
De 0 à 12 tonnes



IBOOST+ tracte
jusqu'à 90 T sur rail..



IBOOST tracte 25 T
sur roue et 80 T sur rail.



IMOVE 400
tracte jusqu'à
800 Kg



IMOVE tracte
jusqu'à 1,5 T.



IMOVE
pousse
caddies
télécommandé.

Chariot électrique sur mesure



Chariot Agricole

Deux versions disponibles :
1 ou 2 moteurs, avec possibilité d'aménagement.



CT

CHARIOT ELECTRIQUE
DE MANUTENTION

capacité
jusqu'à
700 kg

Solution adaptée à toutes charges
et tous volumes. Différents modèles
disponibles suivants vos besoins :
produits alimentaires, industriels,
documents administratifs...

Chariots monotraces



CHARIOT
MONO TRACE

Très grande précision, même dans les allées étroites !



STI INDUSTRIE - Constructeur

Zone Industrielle des Agriers
10 rue des Bosquets
16000 ANGOULEME

E-mail : commercial@sti-constructeur.com

Site : www.sti-constructeur.com



Contactez nous au

05 45 25 32 70

Fax : 05 45 91 58 07

MANUTENTION DE CHARGES LOURDES

1 seul opérateur peut déplacer jusqu'à 80 Tonnes.

EasyMover la solution pour manutentionner vos charges lourdes et roulantes.

EasyMover est un matériel de manutention qui permet à un seul opérateur de déplacer des charges roulantes jusqu'à 80 tonnes.

EasyMover est un matériel compact fiable et robuste. **Il existe en version pneumatique et électrique autonome.**

Améliore la **productivité et la sécurité des opérateurs.**

(Nombreuses applications possibles (bobines, tourets, véhicules, trains, chariots lorries..))



30 années d'expérience

et de service auprès de nombreuses industries (papier carton, câblerie, ferroviaire, automobile, aéronautique, tuilerie, métallurgie...)

sofemi

SOFEMI

9 rue du moulin à poudre

76150 MAROMME

E-mail : contact@sofemi.fr

Site : www.sofemi.fr



Contactez nous au

02 35 32 01 54

VEHICULES UTILITAIRES ELECTRIQUES

Conçu & assemblé en FRANCE

Gamme EBOX, UTILITAIRE ELECTRIQUE

2 & 4 roues motrices, 2 à 9 personnes



Tracter, Transporter : L'EBOX sait tout faire
Ses dimensions compactes lui permettent de circuler partout et lui garantissent une grande maniabilité.

Les nombreux équipements disponibles (4 dimensions de bennes possible, 2 dimensions de fourgons) répondront parfaitement au besoin de votre activité.

Efficace en toute circonstance
La technologie exclusive de double motorisation électrique associée au châssis à 4 roues indépendantes font de l'EBOX, l'un des véhicules électriques le plus efficace sur tous les terrains difficiles ou lorsqu'il est nécessaire de tirer de fortes charges.

Little EBOX est aussi silencieux et n'émet pas de CO2. Doté de composants éprouvés, son coût d'entretien est réduit.

Adapté à votre métier

Transport matériel : jusqu'à 500kg
Transport personnes : de 2 à 9 pers.
Picking / maintenance
Remorquage : jusqu'à 3 tonnes
Entretien & surveillance de site
Déneigement / salage

Disponible En LLD, Full service

EBOX est disponible à l'achat mais aussi en Location Longue Durée incluant tous les services associés (Entretien, réparation, garantie) qui vous permettront d'utiliser sereinement votre outil de travail.



Caractéristiques modèles EBOX

2 ou 4 roues motrices
2/3/6/9 personnes
Homologation route
Vitesse max : 45 km/h, bridable à la demande
4 Freins à disques / 4 roues indépendantes
Charge Utile : 500 kg

Bennes :
Larg : 1150 / Long : 900 mm
Larg : 1400 / Long : 900 mm
Larg : 1400 / Long : 1700 mm
Larg : 1400 / Long : 2000 mm
Fixe ou relevage par vérin électrique
Ridelles grillagées / Bâches / porte-outils

Fourgons :
Larg : 1200 / Long : 900 mm, 1 rideaux arrière
Larg : 1200 / Long : 1200 mm, rideaux arrière ou 1 à 2 latéraux

Batteries :
Plomb sans entretien / Lithium Fer-phosphate
Recharge : prise standard 220v 16a en 4h30 env.
Autonomie : de 25 à 100 km

Saleuse, lame à neige,
Équipements sur-mesure

Options :
Gyrophare / Attelage / direction assistée...

City-Garden & City-fun

Utilitaire et véhicule urbain électrique

- ▶ Compacte et maniable
- ▶ Batterie Lithium : plus de 100 km d'autonomie
- ▶ Fiable et silencieux
- ▶ Climatisation, caméra de recul, direction assistée

Cityfun et City-Garden, deux véhicules ultra-compactes, ultra-maniabiles, parfaitement adaptés à un usage urbain ou sur site industriel. Ils sont équipés de nombreux éléments de confort : écran tactile, climatisation, caméra de recul, direction assistée, vitres électriques (option ou série suivant modèle).

City-Garden : benne 1200*1300 ou 1400*1700
Relevage électrique / Ridelles grillagées



City-Fun : 2 places avec ou sans permis



LITTLE
42 RD 2007 Les Bézards
45290 BOISMORAND
E-mail : contact@little-cars.fr
Site : www.little-cars.fr



Contactez nous au
02 38 31 82 58
Fax : 02 46 91 00 63

CHARIOTS ELEVATEURS TRANSPALETTES ET GERBEURS ELECTRIQUES



Capacité : 2500 kg
Hauteur de levée : 4800 mm
Energie : Gaz

Chariot élévateur FG25L

Options possibles :
- Location longue durée.
- Financement.
- De 1500 kg à 45 000 kg
- Gaz, diesel et électrique
- Livraison sur site.

16 900 € HT

Chariot élévateur FG25L



**Gamme complète
de nacelles articulées,
verticales,
télescopiques,
ciseaux...**



Batterie Lithium Ion amovible rechargeable sur secteur 220v.



50% en 1h - 100% en 2h30.



3 heures de travail.



Transpalette électrique compact EPT12EZ

1890 € HT

Transpalette électrique compact EPT12EZ.
1200 kg

Transpalette électrique compact EPT20-15ET

2350 € HT

Transpalette électrique compact EPT20-15ET.
1500 kg



Chargeur 220v intégré.



Batterie gel.



3 à 4 heures de travail.



Gerbeur électrique ES10-10ES



Levage jusqu'à 2.7 mètres



Chargeur 220v intégré.



Batterie gel.

3895 € HT

Gerbeur électrique ES10-10ES.
1000 kg

Option possible :
Capacité de 1200 kg.
Hauteur de levée 4 mètres.



LOUTZ 

LOUTZ CHARIOTS ELEVATEURS
47 rue de la république - 76240 BONSECOURS
Route Canal Bossière - 76700 GONFREVILLE L'ORCHER
E-mail : contact@loutz.com
Sites : www.loutz.com et www.loutzshop.com



Contactez nous au
02 35 70 80 90
Fax : 02 35 70 02 90

TRANSPALETTES

Transpalette manuel surbaissé



- Charge utile : 2500 kg
- Largeur tablier : 520 mm
- Longueur fourches : 1150 mm
- Roues et Bandage : polyuréthane
- Diamètre des roues : 150 mm
- Garantie : 2 ans

Patin permettant de glisser facilement le transpalette sous la charge à transporter.



856,07 € HT

182936838

Transpalette manuel en inox



- Capacité : 2500 kg
- Structure en acier inoxydable
- Pompe hydraulique monobloc
- Joints de pompe hydraulique
- Poignée : 3 positions
- Hauteur d'élévation : 190 mm
- Hauteur fourches abaissées : 75 mm
- Longueur fourches : 1150 mm

Modèle inox :

Adapté pour l'industrie alimentaire et chimique.

1784,29 € HT

413781593

Transpalette électrique haute levée

- Capacité : 1000 kg
- Hauteur d'élévation : 800 mm
- Hauteur fourches abaissées +/- 2 : 85 mm
- Longueur fourches : 1190 mm
- Ecartement extérieur fourches : 560 - 680 mm
- Largeur fourche : 160 mm
- Elévation électrique
- Bloc moteur compact et intégré
- Batterie : 12 Ah / 70V
- Chargeur intégré : 6 Ah / 12V
- Poids sans batterie : 159 kg



Sabots de sécurité en position haute

1855,71 € HT

192707674

Transpalette manuel de pesage

- Charge utile : 2000 kg
- Largeur tablier : 520 mm
- Longueur fourches : 1150 mm
- Poids : 100.00 kg
- Garantie : 2 ans

1655,36 € HT

176450133



Roues directrices polyuréthane garantissant une excellente stabilité pour une meilleure prise de mesure.

Produits fabriqués en France. Conforme aux normes Européennes.
Livrés avec plaque CE et certificats conformité constructeur.



TRANSPALETTES

Transpalette manuel

- Pompe hydraulique garantie 2 ans
- Chassis tôle de 3 mm
- Roues directrices Ø 200 mm
- Joints de pompe allemands
- Timon ergonomique
- Rotation de timon 200°
- Couleur orange RAL 2002
- Roulements étanches 6204 2RS



305,71 € HT

980295910
468552028

Capacité de charge : 2500 Kg
Hauteur d'élévation : 200 mm

Transpalette peseur

- Capacité de 2 tonnes
- Indication de mise en marche, poids brut, net et décharge de batterie
- Correction automatique et manuelle du zéro
- Totalisation avec numéro de séquence
- Calcul du poids par système de torsion de châssis
- Précision + ou - 30 Kg à 2 tonnes
- Alimentation par piles 1.5 Volt LR6
- Graduation par 5 Kg



532,00 € HT

704248857

Transpalette haute levée manuel inox 316

- Pièces en acier inoxydable pour une protection totale contre la corrosion.
- Capacité de levage de 1000 Kg.
- Capacité de transport et de soulèvement des charges jusqu'à une hauteur de 800 mm
- Equipé de 2 stabilisateurs latéraux qui bloquent le transpalette au-delà de 300 mm d'élévation.



3271,43 € HT

485611068

Transpalette électrique

Compact, maniable, performant et silencieux, le transpalette électrique est un concentré d'innovation. Il limite le déplacement de charges trop lourdes afin de diminuer les risques de TMS (Troubles Musculo-Squelettiques).

- Dimensions roues motrices Ø : 220 x 70 mm
- Dimensions galets avant Ø : 80 x 70 mm
- 2h d'utilisation quotidienne conseillées
- Levée standard : 115 mm
- Longueur hors tout : 1648 mm
- Largeur hors tout : 560 mm
- Dimensions d'une fourche : 46 x 160 x 1150 mm
- Capacité batterie : 24 / 60 V
- Niveau sonore dB (A) < 70



2985,71 € HT

545106838

GERBEURS MANUELS

Gerbeur manuel 500 kg

- Permet de transporter et de soulever toutes vos charges jusqu'à une hauteur de 1500 mm. Il n'y a pas de risque de fuite hydraulique.
- 2 roues fixes, 2 pivotantes et 1 frein de parking assurant une grande stabilité.
- Réglage très précis de la hauteur.



970,00 € HT

670674709

Capacité : 500 kg
Hauteur d'élévation : 1500 mm
Longueur fourches : 1000 mm

Gerbeur manuel 1000 kg

Capacité : 1000 kg
Hauteur d'élévation : 1700 mm
Longueur fourches : 1150 mm



1612,86 € HT

494914288

- Kit hydraulique haut de gamme.
- Levée manuelle hydraulique.
- Limiteur de débit pour la descente.
- Vérins hydrauliques équipés d'une valve interdisant la levée en cas de surcharge.

Mini gerbeur manuel transportable

- Extrêmement léger : 20 kg.
- Facile à démonter et remonter.
- Peut s'insérer dans les espaces réduits ou restreints.
- Mât en aluminium léger, facile à manipuler.
- Système d'élévation par câble, pas de fuite hydraulique.
- Facile à charger dans le coffre d'une voiture une fois plié.



245,45 € HT

17528859

Capacité : 80 kg
Hauteur d'élévation : 1250 mm
Longueur fourches : 1000 mm

GERBEURS MANUELS

Pour les espaces réduits et l'aménagement de postes de travail :

Pour déplacer et soulever des charges en toute sécurité. Maintien de la charge en position dès que cesse l'action de la manivelle grâce au treuil auto freiné, descente sans inversion du mécanisme.

- Rallonge permettant une hauteur

de levée de 1750 mm (charge utile réduite à 100 Kg).

- Protection en PVC des fourches et du tablier : évite le marquage des objets délicats.



787,50 € HT

450357136

+ option plateau :
Réf. 855006150

- Hauteur de levée : 1750 mm
- Charge utile : 100 Kg
- Fourches : Prof. x entraxe : 450 X 330 mm
- Ø roues : 200 mm



Garantie 2 ans

Protection des tubes en PVC

Billes porteuses en acier facilitant le déplacement des charges

Réhausse verrouillée à l'arrière du châssis



Gerbeurs manuels 400 kg : Hauteur de levée : 1500 mm

1023,21 € HT

819200344

- Montée/tour : 63 mm
- Fourches profondeur : 110 mm
- Fourches entraxe : 235 mm
- Dimensions plateau : 660 x 580 mm
- Longueur / Profondeur : 1040 mm
- Largeur : 590 mm
- Hauteur : 1710 mm

Garantie 2 ans



Gerbeurs manuels 700 - 1000 kg :

- Levée mini : 90 mm
- Levée maxi : 1720 mm
- Montée/tour : 25 mm
- Fourches profondeur : 1150 mm
- Fourches section : 550 mm
- Longueur / Profondeur : 1655 mm
- Largeur : 765 mm
- Hauteur : 1720 mm
- Roues arrières : Bandage : Nylon
- Roues arrières : Diamètre : 150 mm

1241,79 € HT

667480135

Garantie 2 ans



PALETTES ET CAISSES-PALETTES ACIER

Caisses-Palettes Métalliques

Grillagées:



Europool
835 × 1240 × 970 mm
Agrément EPAL, Contrôle SGS



Chariot charge 1000 kg
2 roulettes fixes, 2 pivotantes freinées

Tôlées:



600 × 800 mm et
800 × 1200 mm en standard
4 pieds ou à semelles
Charge 1000 kg, gerbage 4/1



Version pliable
Idéale pour transports navettes



Palette acier,
Charge 1000 kg
2 ou 3 semelles



Chariot charge 1000 kg
Avec porte et couvercle
cadenassable.

Sur demande - Fabrications Sur Mesure

Manurack

Stockage modulable, pour charges longues ou palettisées



Manurack simple :
Pour palettes
800 × 1200, 1000 × 1200,
1200 × 1200, etc.
1500 kg par niveau

Manurack double :
2 palettes 800 × 1200
par niveau
Charge : 2000 kg
Agrément TUV



MDM

Parc Leonard de Vinci 21 av. Graham Bell
BP 20 Bussy St Georges
77601 MARNE LA VALLÉE CEDEX 3
E-mail : aude.goldstein@mdm.fr
Site : www.mdm.fr



Contactez nous au

01 60 94 03 60

Fax : 01 60 94 03 61

PALETTES ET CAISSE-PALETTES PLASTIQUE

Palettes Plastique 100% Recyclable

Palettes perdues ou ré-utilisables, Qualité alimentaire ou matière recyclée, nous vous conseillons le modèle adapté à votre application.



Mini palette 600 × 800 mm



Palettes 9 plots emboîtables



800 et 1000 × 1200 monobloc



Pour containers, 1140 × 1140 mm



Plancher lisse



Palette 1100 × 1300 mm

Gerbage en toute sécurité - Résistance aux saumures et acides - Longévité, Robustesse - Idéales pour stockage en chambres froides - Recyclables à 100 %

Caisses-Palettes Plastique de Qualité alimentaire



1000 × 1200 mm et 800 × 1200 mm,
3 semelles, monobloc
900 kg au retournement



Nombreuses couleurs disponibles

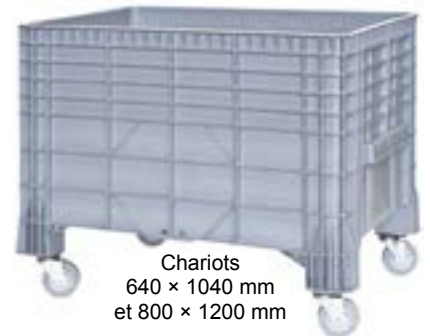

Chariots
640 × 1040 mm
et 800 × 1200 mm



Caisse-palette pliable



Caisses-palettes grand volume



MDM

Parc Leonard de Vinci 21 av. Graham Bell
BP 20 Bussy St Georges
77601 MARNE LA VALLÉE CEDEX 3
E-mail : aude.goldstein@mdm.fr
Site : www.mdm.fr



Contactez nous au

01 60 94 03 60

Fax : 01 60 94 03 61

BENNES ET CONTENEURS A DECHETS



Benne BBA

La Benne Basculante Automatique (BBA) a spécialement été conçue pour la manutention et le transport de tout type de déchets : gravats, aciers, cartons, plastiques, copeaux...

Caractéristiques :

- Reprise de la benne par 3 côtés.
- Commande d'ouverture par levier avec loquet de sécurité
- Enclenchement de la benne automatiquement par inclinaison du mât du chariot
- Benne non gerbable
- Finition laquée : bleu, vert ou gris en standard.

Options :

- Couvercle en 2 parties (l'une fixe et l'autre ouverte avec verrouillage).
- 2 roues fixes et 2 roues pivotantes à bandage polyuréthane diamètre 150.
- Galvanisation à chaud.
- Version inox.
- Volume sur mesure.



La Benne à fond ouvrant (BAFO) permet d'évacuer tout type de déchets divers par ouverture inférieure.

Volumes 500 à 2500 litres et sur-mesure.

Options :

- 2 roues fixes et 2 roues pivotantes à bandage polymide.
- Galvanisation à chaud.
- Crochet central.
- Version allégée.
- Version grillagée sur les 2 grands côtés.
- Version inox.
- Couvercle.
- Volume suivant votre demande.

Caractéristiques :

- Reprise au transpalette ou chariot sur 4 côtés.
- Commande d'ouverture par levier à double verrouillage.
- Loquet de blocage du levier.
- Passage de fourche sur le haut pour une reprise par les fourches du chariot élévateur pour vidange de la benne.
- Fermeture automatique du fond lors de la dépose de la benne
- Gerbage 2 sur 1.



Benne BAFO



Version manuelle

Benne BAV

La benne à vrac (BAV) a spécialement été conçue pour la manutention et le transport de copeaux, graviers ou sables au chariot élévateur.

Volumes 250 à 1000 litres et sur-mesure.



Version hydraulique

Bennes sur mesure



MANERGO
MANUTENTION | STOCKAGE | COLLECTE

MANERGO

ZI du Plouich
BP 235
59590 RAISMES

Votre contact : Stéphane
Site : www.manergo.fr



Contactez nous au

03 27 31 28 00

Fax : 03 27 31 37 22

LES CAISSES ET PALETTES

LA MANUTENTION ERGONOMIQUE A VOS POSTES DE TRAVAIL

Caisses métalliques standards

Mod.	Dimensions	Charge Kg
VP 68	800 x 800 x 400/100	600
VP 812	800 x 1200 x 400/100	1200
MBA 58	500 x 800 x 400 / 150	1000
MBA 810	800 x 1000 x 400 / 150	1500
MBA 812	800 x 1200 x 400 / 150	1500
MBA 1012	1000 x 1200 x 550 / 150	2000
MG 58	500 x 800 x 500/100	1000
MG 810	800 x 1000 x 500/100	1200
MG 812	800 x 1200 x 500/100	1500
MG 1012	1000 x 1200 x 500/100	1500



Type MANU BOX



Type VP



Type MAG BOX

Palettes et praticables



Palettes standard type PS



Palettes standard à rebords type PSR



Praticables sur mesures



Palettes bobines



Praticables sur mesures



Embase roulante



MAG BOX sur roues



Conteneur auto-videur

Produits métalliques spéciaux



Perfo BOX



PRESENTOIRS INCLINEURS DE CAISSES

LA MANUTENTION ERGONOMIQUE A VOS POSTES DE TRAVAIL

Retourneur de caisses



- Basculeur videur de caisses 135° ou 150°.
- Dimensions en fonction de vos caisses, de la hauteur de chargement et de déchargement
- Centrale électro-hydraulique incorporée.
- Commande par boutons poussoirs
- Enceinte de protection grillagée périphérique
- Clapet piloté électriquement au pied du vérin
- Certificat de conformité CE

Diverses options possibles :
Convoyeurs / trémies vibrantes / goulottes



Incliner AP 80°



Les présentoirs inclineurs de caisses



Incliner AP 45°



Incliner INDIAPIK 30°

Les élévateurs positionneurs de caisses



Table élévatrice

- Dimensions en fonction de vos caisses, de la hauteur de chargement et de déchargement
- Centrale électro-hydraulique incorporée.
- Commande par boutons poussoirs
- Clapet piloté électriquement au pied du vérin
- Certificat de conformité CE

Plateaux tournants

Matériel sur mesure



Elevateur inclineur VNFK



Simple



Double



Triple



PROTECTION DE L'ENVIRONNEMENT

Conteneurs à fûts

- Cuve de rétention conforme à l'arrêté du 07/04/1997 à la réglementation sur la protection de l'environnement. Patins permettant le stockage en rack.

Version PROTEC-PAL

- Stockage de 2 ou 4 fûts ou conteneurs de 1000 litres.
- Rétention 110 %

Version PROTEC-BOX

- Stockage de 2 ou 4 fûts ou conteneurs de 1000 litres.
- Rétention 110 % - Gerbable 3 sur 1

Version PROTEC-TAINER

Collecteur d'huiles moteur usagées.
- Stockage de 2 ou 4 fûts ou conteneur de 1000 litres - Rétention 110 %
- Parois pleines avec portes et serrures double points



PROTEC-TAINER

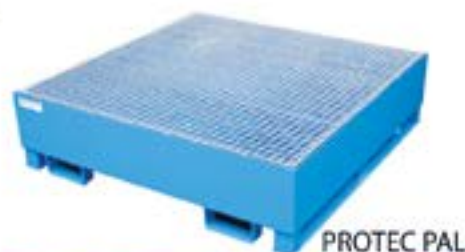

PROTEC PAL



PROTEC BOX

Collecteur de batteries usagées

Capacité de stockage d'environ 60 batteries. Le collecteur est composé d'un réceptacle métallique et de sa caisse plastique. Le réceptacle est équipé d'un couvercle avec serrure double points. Le couvercle équilibré par 2 compas à gaz, assure la protection et l'inviolabilité de la caisse plastique. Une caisse plastique haute densité résistant aux acides et aux fortes charges, maxi 660 kg, dimension : 1500x1200 HT 1000 mm.

Pour tous les collecteurs sur cocle : déplaçable uniquement à vide par chariot élévateur et transpalette



Vide poubelle



POUR BACS ROULANTS
120L / 140L / 240L / 360L / 400L



Collecteurs d'huiles moteurs usagées type « Mod' huile »

Collecteurs d'huiles usagées sont équipés d'une double cuve et, sont donc conforme à la norme NF 99614 d'octobre 1995 et à l'arrêté du 7 avril 1997 complété par l'annexe 2.10 du 1 juillet 1999

- Volume 1000 ou 1500 litres
- Structure entièrement métallique, résistant aux impacts extérieurs et au vandalisme
- Classement au feu : les tôles acier de qualité E24-2 sont classées MO incombustible ininflammable
- Un Large guichet, permet de mettre plusieurs bidons
- Le guichet est pourvu d'un volet de protection anti pluie
- Le volet est équipé d'un dispositif permettant de bloquer l'ouverture du volet lorsque le collecteur est plein
- Sur la face avant une porte d'accès à la réserve « bidons vides ».
- Cette porte donne accès à la réserve bidon vide mais aussi au raccord pompier « Guillemain » DN 50 permettant le vidage de la cuve.



BENNES, CONTENEURS ET PELLES CHARGEUSES

Bennes basculantes de 250 à 1500 litres



Conteneurs à fond ouvrant de 250 à 1500 litres



Pelles chargeuses de 250 à 300 litres



**Une gamme complète et différentes capacités possibles,
manutentionnables par chariot élévateur**



TAP France
91 avenue Sainte Apolline
78370 PLAISIR
E-mail : contact@tap-france.com
Site : www.tap-shop.fr



Contactez nous au

01 30 56 63 88

Fax : 01 30 56 63 87

CONTENEURS ET CAISSES

Caisses palettes grillagées



Caisse palette grillagée «Europool»

- Homologuée SNCF
- Capacité : 1500 kg
- Dim : 1240 x 840 x 970 mm
- Plancher bois
- Gerbable 3 sur 1

Caisse palette repliable

- Capacité : 1000 kg
- Dim : 1240 x 840 x 970 mm
- Haut repliée : 310 mm
- Plancher tôle ou bois
- Gerbable 3 sur 1

Demi Caisse palette grillagée

- Capacité : 1000 kg
- Dim : 1240 x 840 x 970 mm
- Plancher tôle ou bois

Autres modèles et dimensions, nous consulter

Caisses tôlées



Spécial industrie pour la manutention et le stockage de pièces usinées

- 2 dimensions disponibles : 800 x 600 x 600 mm et 1200 x 800 x 600 mm
- 2 capacités : 500 et 1000 kg et 3 modèles : classique avec 4 côtés fermés, avec ouverture sur le côté ou avec skis

Autres modèles et dimensions, nous consulter

Caisse en plastique de 225 à 900 litres

Caisse monobloc à pieds ou skis

Une large gamme de caisses industrielles en polyéthylène haute densité de différentes dimensions et pour des utilisations diverses et variées.

Ces conteneurs résistent aux chocs et aux rayons UV et sont parfaitement adaptés pour le transport et le stockage de denrées alimentaires, matières toxiques.

Températures d'utilisation : -20 à +40°C.

Elles sont gerbables, ce qui permet de gagner en surface de stockage et peuvent être manutentionnées avec un transpalette ou un chariot élévateur.

La gamme renforcée permet de stocker des charges pouvant aller jusqu'à 4800 kg.

Autres modèles : nous consulter



N'HESITEZ PAS A DEMANDER NOTRE CATALOGUE GENERAL



TAP France

91 avenue Sainte Apolline
78370 PLAISIR

E-mail : contact@tap-france.com

Site : www.tap-shop.fr



Contactez nous au

01 30 56 63 88

Fax : 01 30 56 63 87

CONTENEURS ET ROLL GRILLAGES

Conteneurs grillagés repliables

Une gamme complète, une capacité de 800 à 1000 kg et un grand choix de dimensions.



Pour le stockage industriel, le transport des marchandises et la collecte des déchets (**DEEE**)
Demi coté ouvrant sur un des grands côtés. Gerbage 3 sur 1 et facilement repliable.
Revêtement zingage électrolytique brillant.

Modèles spécial viticulture : nous consulter

Roll Conteneur

Le produit le plus adapté à la distribution de marchandises, une charge admissible de 500 kg et un grand choix de dimensions.



**N'HESITEZ PAS
A DEMANDER NOTRE
CATALOGUE GENERAL**



TAP France

91 av. Sainte Apolline
78370 PLAISIR

E-mail : contact@tap-france.com

Site : www.tap-shop.fr



Contactez nous au

01 30 56 63 88

Fax : 01 30 56 63 87

MANURACK



Nos manuracks modèles 1000, 1500 et 1800 kg ont été testés suivant les normes EN 13626 et FR XPH 5014

FABRICATION *tap*
France

- Le manurack est un système modulable qui s'installe sans boulon ni outil.
- Il est conçu pour le stockage temporaire des produits en vrac ou sur palette.
- Il évite le montage de rayonnage fixe lors d'un besoin occasionnel et permet de faire face au surcroît d'activité saisonnier ou occasionnel.
- Il permet de transformer les allées et les différentes zones de l'entrepôt en espaces de stockage temporaires.
- Le manurack est composé d'une structure mécano soudée, laquée ou galvanisée, et de 4 chandelles.
- 4 hauteurs de chandelles sont disponibles pour une meilleure adaptation aux marchandises entreposées : 1050, 1340, 1680 et 2100 mm.
- Modulable et Pratique : Les chandelles s'adaptent sur chaque base de manurack.

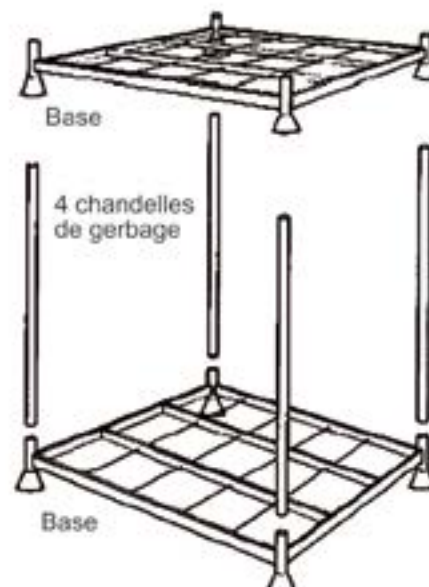

Achat ou location, à vous de choisir



TAP France
91 av. Sainte Apolline
78370 PLAISIR
E-mail : contact@tap-france.com
Site : www.tap-shop.fr



Contactez nous au

01 30 56 63 88
Fax : 01 30 56 63 87

CONTENEURS EN FIL ET ROLLS STANDARD ET SUR MESURE

Conteneur pour recyclage «DEEE»



- Dimensions extérieures 1000 x 1200 x h. 1180 mm
- Dimensions intérieures : 930 x 1120 x h. 1000 mm
- Dimensions replié : 1000 x 1200 x h. 330 mm
- Charge 1000 Kg. Gerbage 3 + 1 - Maille : 65 x 120 mm
- Dotation spécifique : Pieds allongés pour enfouissement et retournement
- Accessoire : Plaque d'identification.
- Zingage : Bi-chromatage jaune

Roll Base Plastique



- Dimensions extérieures : 720 x 810 x h. 1800 mm.
- Dimensions intérieures : 645 x 810 x h. 1540 mm.
- Base avec armature métallique.
- Ridelles latérales en tube ø 25 mm avec plaques soudées et sangles en tissu
- Charge : 400 kg.
- Roues standard. 2 roues fixes et 2 pivotantes ø 100 mm en polypropylène noir
- Ouverture sur côtés 720 mm.
- Finition zingage électrolytique.
- Accessoires ridelle arrière
- Ridelle avant - Etagères

Conteneur Mark



- Dim extérieures : 800 x 1200 x h. 980 mm
Dim. intérieures : 730 x 1120 x h. 810 mm
Dim. repliées : 800 x 1200 x h. 330 mm.
Poids : 44 Kg - Charge : 1000 Kg.
Gerbage statique : 3 sur 1
Ouverture : 1/2 panneau rabattable sur côté 1200 mm.
Maille : 65 x 120 mm.
Finition : Zingage électrolytique

Rehausse sur palette plastique



- Dimensions 820 x 1220 x h. 1025 mm
Repliable et gerbable 3+1 à pleine charge
Charge : 600 kg
Accessoires : plaque d'identification

Roll emboîtable 3 ridelles



- Dimensions extérieures 720 x 860 x h. 1740 mm.
- Dimensions intérieures 680 x 810 x h. 1520 mm.
- Charge 400 kg. Ouverture sur côté 720 mm.
- Finition zingage électrolytique.
- Roues : 2 f + 2 p ø 100 mm en polypropylène noir avec une étagère rabattable inclus.

Roll Picking



- Dimensions extérieures : 1290 x 670 x h. 1830 mm (1370 mm avec poignées)
Dimensions intérieures : 1230 x 610 x h. 1640 mm
Poids : 59 kg - Charge : 400 kg
Ouvertures sur les 2 côtés : 1290 mm
(Ridelle arrière sans maille) Maille ridelles : 50 x 50 mm avec 3 étagères avec rebord : h. 25 mm
Roues standard 4 roues pivotantes : ø 125 mm en caoutchouc gris finition zingage électrolytique.
C'est le roll idéal pour les bacs plastique 600 x 400 mm

Grand Roll Sécurité



- Dim. extérieures : 1200 x 800 x h. 1845 mm.
- Charge : 800 Kg
- Ouverture sur côté : 1200 mm
- Avec couvercle
- Maille 50 x 50 mm
- Roues standard : 2 fixes + 2 pivotantes Ø125 mm, en Nylon-Polyuréthane.
- Accessoires : Etagère



Roll Sécurité

- Dimensions : 720x800x h. 1800
- Avec couvercle et porte antérieure
- Verrouillable au cadenas
- Charge : de 400 à 600 Kg

Market Bordeaux



- Dimensions extérieures : 930 x 1190 x h. 1020 mm
- Dimensions intérieures : 885 x 1100 x h. 880 mm
- Dimensions replié : 930 x 1190 x h. 290 mm.
- Parois : renforcées
- Poids : 59 kg
- Charge : 800 kg
- Gerbage statique : 4 sur 1
- Ouverture : demi panneau rabattable sur côté 1190 mm
- Maille : 65 x 120 mm.
- Finition : bi-chromatage jaune



ITALIANA CONTENITORI SARL

Z.A. PARISUD 1
604 boulevard d'Italie
77127 LIEUSAINT

E-mail : info@italianacontenitori.com

Site : www.italianacontenitori.com



Contactez nous au

01 64 88 55 30

Fax : 01 64 88 55 64

PALETTES PLASTIQUES

Les avantages des palettes légères :

Légères, résistantes, ergonomiques, écologiques (recyclables 100 %). Idéales pour le transport au sol en remplacement du bois. Divers modèles au choix : gerbables, emboîtables, plateaux pleins ou ajourés, sur pieds ou sur semelles, avec rebords, en matière vierge (qualité alimentaire, matière régénérée issue du recyclage de bacs par exemple). Facilité de nettoyage de leurs structures. De plus, les palettes résistent à des températures entre - 30° et + 45°.



31,92 € HT

525249380

Palette légère en PEHD.
Matière vierge ou régénérée.

50,20 € HT

518315486



Les palettes légères sont résistantes, aussi utilisables comme « palettes perdues ». Elles sont idéales pour la circulation de marchandises. Disponible avec des semelles.



67,50 € HT

150917990



156,72 € HT

181673408

Ref	Surface d'appui	Dimensions mm	Charge dynamique	Charge statique	Prix HT
525249380	9 pieds	L 1200 x P 800 x H 145	jusqu'à 850 kg	jusqu'à 3400 kg	31,92 €
518315486	9 pieds	L 1200 x P 800 x H 170	-	jusqu'à 4000 kg	50,20 €
150917990	3 semelles longitudinales	L 1200 x P 800 x H 170	jusqu'à 1000 kg	jusqu'à 4000 kg	67,50 €
181673408	3 semelles longitudinales	L 1200 x P 800 x H 160	jusqu'à 1250 kg	jusqu'à 5000 kg	156,72 €

Les caractéristiques de cette gamme :
Pieds perforés pour éviter toute rétention d'eau. Bordure de 7 mm pour le blocage des charges sur la palette - Possibilité de marquage.



CAISSES PALETTES CLASSIQUES

Caisses palettes plastiques recyclables

- Résistantes et indéformables, spécialement conçues pour déplacer des charges importantes (cloisons avec colonnes de renfort et fond nervuré) - Inaltérables, conçues en résine polyoléfine, résistantes aux acides, hydrocarbures, alcalis, solvants.

Cette gamme complète de caisses palettes gerbables de capacités différentes est destinée pour les professionnels afin de résister aux charges importantes. Elle n'absorbe ni les odeurs, ni l'humidité et peut être stockée en plein air.

Fabriquée en HDPE.
Disponible avec
roues et couvercle.

136,96 € HT

161637715



Ref	Dimensions extérieures (mm)	Dimensions intérieures (mm)	Capacité	Résistance à la charge	Prix HT
161637715	L 1040 x P 640 x H 550	L 930 x P 590 x H 400	220 litres	300 kg	136,96 €
140297292	L 1040 x P 640 x H 670	L 930 x P 590 x H 515	285 litres	300 kg	152,40 €
516595731	L 1000 x P 700 x H 650	L 940 x P 640 x H 500	297 litres	300 kg	197,70 €
841499176	L 1200 x P 800 x H 580	-	550 litres	470 kg	253,70 €

197,70 € HT

516595731



253,70 € HT

841499176



CAISSES PALETTES

Caisses palettes pliables

Spécialement conçues pour déplacer des charges importantes.

318,20 € HT

812102511

Disponible avec roues
et 2 ou 3 semelles.

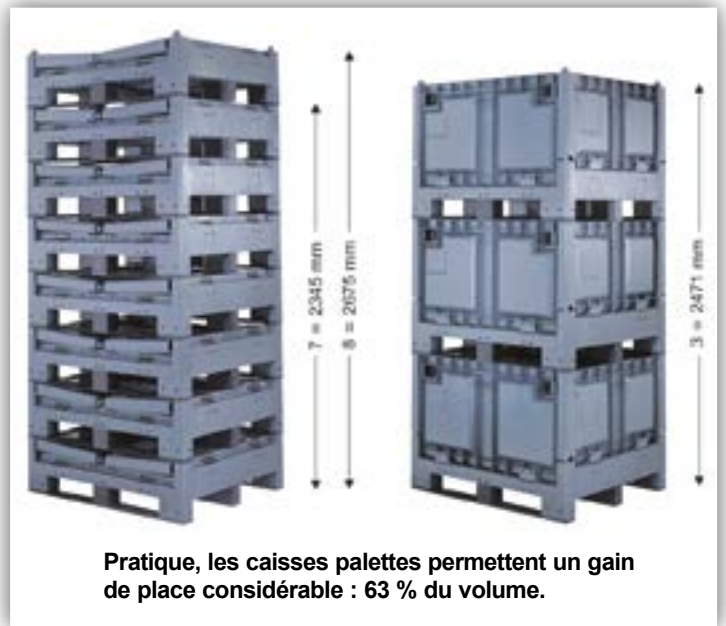

Pratique, les caisses palettes permettent un gain de place considérable : 63 % du volume.

Ref	Dimensions extérieures (mm)	Dimensions intérieures (mm)	Capacité	Prix HT
812102511	L 1200 x P 1000 x H 760	L 1120 x P 920 x H 605	680 litres	318,20 €
275842137	L 1020 x P 640 x H 880	L 930 x P 590 x H 510	300 litres	130,12 €
516595731	L 1000 x P 700 x H 650	L 940 x P 640 x H 500	297 litres	197,70 €



Caisses palettes non pliables

130,12 € HT

275842137



197,70 € HT

516595731



BACS EMBOITABLES GERBABLES

Ces bacs sont idéaux pour le transport de tous types de marchandises issues de toutes les industries. Ils sont emboîtables à plus de 45 % pour un gain de place et de stockage à vide.



20,26 € HT

748750784

Plein, gerbable ensemble par rotation de 90°.
En PEHD
Dim extérieures : 650 x 450 x 225 mm
Dim intérieures : 545/520 x 395/370 x 125 mm
Capacité : 20 litres
Couleur : blanc, gris

Les avantages de ces bacs :

- **Praticité** : gain de volume lors du stockage et du transport à vide grâce à l'emboîtement jusqu'à 82 %.
- **Economie** : gain de place à vide.



35,72 € HT

188497066

Ces bacs emboîtables et gerbables par rotation à 90°, fond et parois pleins, de capacités moyennes sont destinés à divers usages.
En PEHD
Dim extérieures : 650 x 450 x 425 mm
Dim intérieures : 520 x 355 x 330 mm
Capacité : 60 litres
Couleurs : Blanc, Gris

- **Ergonomie** : son design et ses poignées facilitent leur manipulation sur la supply-chain. Nos produits sont très robustes et peuvent être utilisés sur les chaînes 100 % automatisées.

17,76 € HT

108458544



En PEHD
Fond plein et parois ajourées
Dim ext : 600 x 400 x 200 mm
Dim int : 565/550 x 365/350 x 185 mm
Capacité : 40 litres
Couleur : blanc, gris

12,80 € HT

183651790

En PEHD
Fond et parois ajourées
Dim ext : 600 x 400 x 200 mm
Dim int : 545 x 350 x 182 mm
Capacité : 36 litres
Couleur : blanc, bleu



25,24 € HT

873512486

En PEHD
Fond et parois pleins
Dim ext : 800 x 400 x 200 mm
Dim int : 763/749 x 364/352 x 186 mm
Capacité : 50 litres
Couleur : gris, blanc



BACS ALIMENTAIRES GERBABLES

Bacs HDPE gerbables et emboîtables fonds pleins

Ils vous permettront de gagner 70% de place à l'emboîtement. Aussi, pour mieux archiver vos bacs gerbables vous aurez la possibilité de compléter les champs d'étiquette placés sur les côtés.

Ces bacs sont résistants aux températures extérieures allant de 30°C à + de 60°C. Enfin, ils vous donnent une facilité de manipulation grâce aux larges poignées. Il existe trois modèles :

12,33 € HT

732541345



Volume : 22 L

- Dim. extérieure : 600 L x 400 l x 123 H mm
- Dim. intérieure : 556 L x 356 l x 109 H mm

13,83 € HT

108429967



Volume : 25 L

- Dim. extérieure : 600 L x 400 l x 143 H mm
- Dim. intérieure : 556 L x 356 l x 129 H mm

15,17 € HT

844030443



Volume : 34 L

- Dim. extérieure : 600 L x 400 l x 183 H mm
- Dim. intérieure : 556 L x 356 l x 172 H mm

Ces Bacs gerbables et emboîtables par rotation de 180° ont pour avantage de s'empiler très facilement grâce aux 2 couleurs

Bacs HDPE gerbables et emboîtables ajourés

Ils ont pour spécificités d'avoir des parois ajourées garantissant la rigidité des bacs. Elles permettent la circulation de l'air et évitent la condensation

11,67 € HT

162019069



- Volume : 22 L

- Dim. extérieure : 600 L x 400 l x 127 H mm
- Dim. intérieure : 556 L x 356 l x 105 H mm

12,08 € HT

401702939



- Volume : 25 L

- Dim. extérieure : 600 L x 400 l x 147 H mm
- Dim. intérieure : 556 L x 356 l x 125 H mm

14,17 € HT

639625804



- Volume : 34 L

- Dim. extérieure : 600 L x 400 l x 187 H mm
- Dim. intérieure : 556 L x 356 l x 168 H mm

BACS A BECS

Les bacs à becs sont idéaux pour le stockage et la manutention de pièces détachées destinées à tous types d'utilisation. De par leurs tailles et couleurs, les bacs à becs peuvent facilement être identifiés. Possibilités de les assembler sur racks ou sur étagère.

Ref	Dimensions en mm	Capacité en litres	Prix HT
745645996	A. 440, B.180, C. 300	23	27,00 €
893800994	A. 300, B.150, C. 210	9	14,06 €
128093490	A. 300, B.130, C. 150, D. 340	5,5	10,02 €
928733911	A. 200, B.130, C. 150, D. 240	3,5	8,06 €
106121059	A. 200, B.75, C. 105, D. 240	1,1	5,22 €
778894196	A. 140, B.75, C. 105, D. 160	0,7	4,40 €
811707802	A. 70, B.50, C. 105, D. 90	0,25	3,66 €

Couleurs : rouge, vert, jaune, bleu, gris.
Matière polystyrène anti-choc

Ref	Dimensions en mm	Capacité en litres	Prix HT
813262142	A. 440, B.300, C. 305, D. 500	41	31,58 €
510525254	A. 300, B.206, C. 210, D. 340	12	14,52 €

Couleurs : bleu, gris.
Matière PP

43,90 € HT

514117496



Ref	Dimensions en mm	Capacité en litres	Prix HT
514117496	A. 390, B.315, C. 530, D. 300	45	43,90 €

Couleurs : blanc, rouge, bleu, gris.
Matière PEHD



MD2i

253 rue de Galliéni
92774 BOULOGNE BILLAN COURT
E-mail : info@techni-contact.com
Site : www.techni-contact.com



Contactez nous au

01 55 60 29 26

Fax : 01 83 62 36 12

BACS POLYESTER

Bacs de stockage rectangulaires en polyester fibre de verre



Les bacs de manutention sont utilisés partout où les conditions exigent à la fois des bacs très résistants, légers et inaltérables.

306,44 € HT

À partir de 806530480



Bacs mobiles de stockage en polyester

- Disponibles dans différentes tailles et contenances.
- Très rigides, aucune déformation.
- Légers et maniables (seulement 8 kg pour un bac de 200 litres).
- Entretien facile (parois internes et externes lisses, fond plat).
- Rebords ergonomiques.
- Anti corrosion.
- Empilables à vide (forme conique).
- Température d'utilisation : de -20 ° à + 40 ° TTC.
- Résistants aux UV et à de nombreux produits chimiques (Nous consulter).



Réf.	Capacité (L)	Dimensions L x l x H (cm)	Prix HT
806530480	100	88 x 57 x 46	306,44 €
69775311	200	122 x 62 x 53	364,28 €
422075091	200	88 x 58 x 76	350,07 €
478995619	300	117 x 69 x 70	401,82 €
102531759	400	119 x 79 x 76	438,35 €
72546476	550	132 x 97 x 82	559,01 €
212781227	700	132 x 97 x 100	725,51 €
384458932	1100	162 x 119 x 104	894,97 €
644276124	1500	182 x 139 x 111	1654,41 €
41641693	2200	211 x 148 x 128	2805,88 €



Fourreaux en acier (nous consulter)



Cadre piétement en acier galvanisé



Roulettes pivotantes cadre piétement sur roulettes



AMENAGEMENTS DE VEHICULES UTILITAIRES



Meubles
en contreplaqué
Bouleau gris



Habillages
en contreplaqué
Bouleau gris



Habillages
en contreplaqué
naturel



Pupitre porte-verre Alu



Marche-pieds



Mobilier Acier/Alu



Galerie Acier/Alu



Galerie Alu Eco



Mobilier sur mesure



Nous vous trouvons "la" solution clé en main



HABRIAL MANUTENTION

3 boulevard des Ravalières Z.A. du Pin

BP 28 - 72560 CHANGÉ

E-mail : infos@habrial.fr

Site : www.habrial.fr



Contactez nous au

02 43 40 19 00

Fax : 02 43 40 19 50

MATERIEL DE MANUTENTION



Vous trouvez «la» solution clé en main

manutention 	sur mesure
levage 	sur mesure
stockage / rayonnage 	sur mesure
aménagement et sécurité des sites 	
meubler d'atelier 	
aménagement de véhicules utilitaires 	sur mesure



HABRIAL MANUTENTION
3 boulevard des Ravalières Z.A. du Pin
BP 28 - 72560 CHANGÉ
E-mail : infos@habrial.fr
Site : www.habrial.fr



Contactez nous au
02 43 40 19 00
Fax : 02 43 40 19 50

AMENAGEMENTS DES VEHICULES D'ATELIER D'INTERVENTION DE SERVICE



Modularité et accessoirisation !

MODUL SYSTEM SA – France : Filiale d'un Groupe Suédois, nous pouvons aménager votre fourgonnette vide pour en faire un véhicule utilitaire pleinement fonctionnel grâce à nos systèmes modulaires d'aménagements et d'étagères pour fourgonnettes.

En plus de l'aménagement indispensable du véhicule, nous proposons une palette complète de **services d'aménagement**, dont la pose de planchers et de parois modulaires, système électrique du véhicule, des accessoires, les logos et et la signalétique... Suivant un devis à nous demander !

Nous installons des solutions d'aménagement dans une **large gamme de fourgonnettes et de véhicules commerciaux**, y compris des véhicules utilitaires légers et des pick-up. Quel que soit votre secteur d'activité ou ce que vous conduisez, nous avons un système d'aménagement de véhicule adapté à votre entreprise, que ce soit pour une fourgonnette unique ou pour un parc de véhicules (VUL 1,5 3,5 tons).

à partir de **770 €HT***

* Ces exemples d'aménagements sont une idée générale sur le niveau d'équipement réalisable et n'est pas contractuelle vis à vis de Prix indicatif minimum donnés comme « Le montant à partir duquel un DEVIS pourrait vous être proposé... »



- Modul Express peut **augmenter la surface de charge effective du véhicule jusqu'à 50 %**.
- Étagères pliantes ultralégères et ergonomiques à haute capacité de charge
- Chaque étagère robuste a une **capacité de charge de 120 kg**
- Cloison légère avec porte coulissante pour l'accès à l'espace de chargement.
- L'installation non intrusive évite le risque de dépréciation du véhicule de livraison.

Offre PROMO N°0396 TECHNI-CONTACT : - 5 %



MODUL SYSTEM FRANCE
40 Avenue Graham Bell, ZAC Léonard de Vinci
77600 BUSSY SAINT GEORGES
E-mail : info@modul-system.fr
Site : www.modul-system.fr



Contactez nous au

01 60 17 64 75

Fax : 01 60 17 64 71

RESERVES D'EAU HORS SOL

Nos réserves d'eau hors sol constituent une solution économique et idéale pour différents usages en termes d'agriculture, d'horticulture, de jardinerie, de culture de fruits, de champignons, de pisciculture...

Nos réserves d'eau conviennent également pour un usage industriel tel que le traitement et l'assainissement des eaux usées, la dépollution, les réserves et défenses incendie, les bacs de rétention...



Capacités de stockage de 4,3 m³ à 1970 m³
Diamètres 1,85 à 27,25 m
Hauteur de 1,72 à 4,22 m (en standard)

- Tôles ondulées magnélics S320GD-ZM250 épaisseurs de 1,00 à 2,00 mm
- Tôles ondulées galvanisées S320GD-Z225 + Solano 200 µm vert Réséda, ép de 1,00 à 1,50 mm
- Tapis de sol - Feutre de coté – Bâche anti-algues - Liner
- Assemblage par boulons galvanisés à chaud.
- Livraison en kit



Réserve incendie



Options et accessoires :

- Dispositif incendie
- Trop plein
- Traversées de cloisons en Nylon ou galvanisées de 1 à 4 pouces
- Manchettes Ø 400 maxi

- Liner PVC ep 0,5 ou 1 mm
- Liner en Polypropylène – en Polyéthylène
- Liner pour piscine résistant au chlore
- Autres qualités de liner sur demande
- Peinture de protection époxy

PETRUS

2 Boulevard de la liberté
62450 BANCOURT

E-mail : contact@petrus.fr

Site : www.petrus-sa.fr



Contactez nous au

03 21 24 34 34

Fax : 03 21 55 66 13

CUVES A EAUX

Cuves PE Coffres

Cuve en polyéthylène haute résistance, alimentaire et recyclable

- Forme coffre compacte, avec centre de gravité bas.
- Bouchon 1"1/4 fileté pour vidange totale.
- Couvercle avec évent d'aération et fermeture 1/4 de tour.
- Poignées de manutention à vide.
- Pieds intégrés pour fixation directe sur châssis ou plateau de véhicule en combinaison avec sangles.
- Indicateur de niveau optique gravé dans la masse

Cuve 600 litres pouvant être directement fixée sur palette Europe.

Cuve 2 000 litres : 2 sorties latérales 2" taraudées supplémentaires.

- Possibilité de monter les brides inox en sortie de cuve.
- Cloisons anti-vagues PE en option.



Trou d'homme avec couvercle monté sur charnière et manchette anti-vagues.



Pied de fixation

Vanne de vidange disponible en accessoire



Bouchon de vidange totale



Sortie avec mamelon PVC 2"



Uniquement sur version 2000 litres. Sortie latérale 2" fileté (exemple présenté avec bride).

Cuve PE coffre

Réf	Contenance en litres	Dimensions cm (L x l x h)	Trou d'homme Ø en mm	Poids en kg	Prix HT
157339250	600	120 x 90 x 90	Ø 380 avec couvercle monté sur charnière	35	472,85 €
715223984	1000	145 x 114 x 100		54	634,19 €
791630015	2000	190 x 135 x 117		82	1128,35 €



RESERVOIRS POLYETHYLENE

Réservoirs polyéthylène

- Utilisation alimentaire ou industrielle.
- Sortie basse avec un robinet DN 15 (DN 8 pour les 15 et 30 litres).
- Équipé d'un couvercle vissant Ø 190 mm (Ø 125 mm pour les 15 et 30 litres) avec bouchon.
- Muni de 2 poignées de transport à vide en plastique (en acier zingué pour le modèle 15 litres).
- Le bouchon peut être monté à la place du robinet.
- Raccord d'adaptation avec sortie fileté au pas gaz en option.

Accessoires :

- 1 - Finition viticole avec bonde de fermentation.
- 2 - Couvercle vissant complet Ø 190 mm pour tonnelets à partir de 60 l.
- 3 - Bonde de fermentation complète.
- 4 - Bouchon.
- 5 - Collettere 190 mm pour couvercle vissant.
- 6 - Robinet standard DN15.
- 7 - Raccord d'adaptation.
- 8 - Robinet laiton matricé.



37,54 € HT

À partir de
954528491
Bac polyéthylène

Réf.	Contenance en litres	Dimensions L x l x H (cm)	Finition	Prix HT
954528491	15	Ø 31 x 38	viticole	37,54 €
2804733077	60	55 x 35 x 58	viticole	72,06 €
518283161	200	84 x 48 x 81	viticole	144,09 €
452436564	500	100 x 73 x 104	viticole	369,35 €

Réf.	Libellé	Prix HT
170189346	Couvercle vissant complet Ø 125 mm	11,16 €
319142952	Bonde de fermentation complète	8,12 €
465996852	Bouchon	6,09 €
31201993	Collettere Ø 190 mm	6,09 €
446194402	Robinet standard DN15	7,01 €
110049961	Raccord d'adaptation (pas gaz)	34,05 €
919142662	Robinet laiton matricé	19,28 €

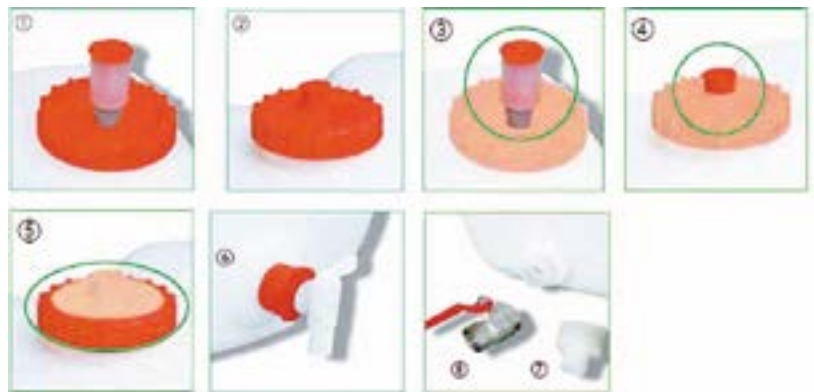

Tonnelets 15 à 500 litres



CUVES FUEL ET EAU

Cuves verticales fuel et eau

Pour le stockage à l'intérieur et à l'extérieur, conçues pour une utilisation intensive.



**Cuve Garantie
25 ans**

2590,00 € HT

À partir de
359849574
Cuve verticale fuel et eau



2989,41 € HT

À partir de
429463743
Cuve verticale fuel et eau

Réf. TC	Contenance (L)	Dimensions (L x l x h) cm	Prix HT
359849574	1300	182 x 74 x 188	2590,00 €
388316034	1500	182 x 74 x 211	2731,03 €
429463743	2000	232 x 86 x 188	2989,41 €
300775622	2350	232 x 86 x 211	3132,05 €

- Cuve en polyester fibre de verre, inaltérable, résistante au gel, au soleil et à la corrosion.
- Double paroi.
- Translucide avec indicateur de niveau.
- Témoin optique de fuite.
- Couverture métallique avec évent et flexible d'aspiration avec clapet anti-retour.

- Pompe électrique 230 V auto-amorçant carrossée avec :
 - Pistolet automatique et 4 m de flexible
 - Compteur mécanique
 - Support pistolet avec interrupteur de pompe.
- Cuve conforme à l'arrêté du 01/07/04
- Homologation DIBT applicable dans toute la C.E.
- Ravitaillement de la cuve par pistolet automatique.
- Débit en l/min : 56



ROULEURS

Rouleurs avec barres de réglage



143,73 € HT

887409930



Pour un transport aisé et sûr de machines et autres objets lourds. Construction en acier solide. Platine recouverte de caoutchouc antidérapant. Grands galets à roulement à billes.

Réglages :

356093283 = 500 – 1400 mm

652928067 = 720 – 1500 mm

537,06 € HT

652928067

Rouleurs

104,53 € HT

416771449

Pour un transport aisé et sûr d'objets lourds tels que : bacs, caisses, machines etc. Construction solide en acier. Platine recouverte de caoutchouc antidérapant. Grands galets en nylon à roulement à billes.



220,27 € HT

248240193

Rouleurs pivotants

Comme rouleurs réglables avec platine articulée et timon.

206,27 € HT

230541754

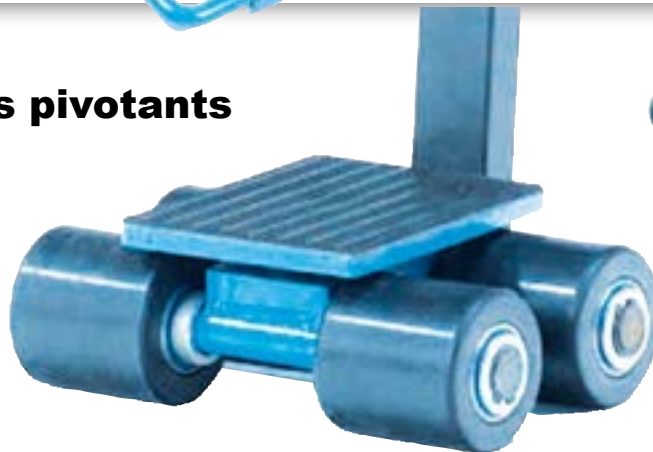

	Réf.	Charge kg	Platine L x l mm	Dim. extérieur L x l mm	Axe	Roues	Ø roues x largeur mm	Poids kg	Prix HT
	416771449	2500	210 x 100	275 x 120 x 100	2	2	85 x 90	4	104,53 €
Rouleurs	887409930	3000	330 x 220	400 x 228 x 100	2	4	85 x 85	9.5	143,73 €
	248240193	6000	260 x 200	415 x 210 x 100	3	6	85 x 85	12	220,27 €
Rouleurs avec barres de réglages	356093283	6000	250 x 200	320 x 268 x 110	4	8	85 x 90	30	396,67 €
	652928067	12000	360 x 220	420 x 268 x 110	4	12	85 x 90	38	537,06 €
	89724579	24000	425 x 220	495 x 288 x 110	4	16	83 x 85	88	738,27 €
Rouleurs pivotants	230541754	3000	185 x 150	300 x 200 x 104	2	4	85 x 90	15	206,27 €



GRUES HYDRAULIQUES

CONSTRUCTION TUBULAIRE VERIN CHROME DUR - CLAPET DE SECURITE A LA DESCENTE
FLECHE A 5 POSITIONS - POMPE ORIENTABLE (LA MEME SUR TOUTES) CROCHET A TOURILLON
EN ACIER ANTI-VIEILLISSANT CERTAINES MACHINES PEUVENT RECEVOIR DIVERS ACCESSOIRES
TELS QUE : ARTICULATION D'ALLONGE - DISPOSITIF PLATEAU BRAS 3M

**Potences de camion
de 500 kg
à 2000 kg**



Grues spéciales

Réalisations spéciales adaptées aux besoins spécifiques
et travaux particuliers

**Grues d'atelier
inversée
500 kg
1000 kg**



Ets BOURGEOIS

12 route de Saint-Fargeau
58310 SAINT-ARMAND-EN-PUISAYE
Votre correspondant : Alain BOURGEOIS
E-mail : bourgeois-sa@bourgeois-sa.com
Site : www.bourgeois-sa.com



Contactez nous au

03 86 39 61 12

Fax : 03 86 39 64 70

ELEVATEURS POUR PETITS FOURGONS ET BATIMENTS

HEP 200



TYPE PARALLÉLOGRAMME ÉLECTRIQUE

Destiné à la manutention de charges de 200 kg, à bord de petits fourgons. Poids à vide : 55 kg. Plateforme fixe ou relevable. Fonctionnement sur batterie d'origine 12V. Faible encombrement. Pose très simple et rapide. Récupérable. Existe aussi en version hydraulique.

HEIII 500 kg



TYPE À GLISSIÈRES

Economique à l'achat et à l'entretien. N'affecte pas la charge utile du véhicule. Se rabat à l'intérieur du véhicule, parallèlement à la porte AR. Permet le travail à quai (niveau supérieur au plancher).



Option possible : plateau alu

HBC 500



HAYON AUTOMATIQUE

Force de levée 500 kg maxi. Branchement sur batterie 12 V. Dimensions plateau : 800 x 1200 mm.

HE MONOPOUTRE

Force de levée : 300 kg maxi
Commande électrohydraulique par boîte à boutons.

Branchement sur batterie 12V
Dimensions du plateau standard
833 x 1050 mm

Vitesse de levée 500 mm en 5s
Encombrement très faible

Pose simple et rapide
Aucune modification du véhicule - récupérable.

Élévateur pour personnes à mobilité réduite



- Installation sans cuvette
- Auto-portant
- Machinerie incorporée
- Longueur x largeur : 1784 x 1350 mm
- Hauteur d'élévation maxi : 1500 mm

H2B



- Élévateur à 2 bras
- Capacité de charge : 350 kg
 - Course 800 mm ou 900 mm
 - Plateau standard ou repliable automatique
 - Dimensions plateau : 800 x 1100 mm
800 x 1200 mm
800 x 1300 mm
 - Bavette arrêt de roll mécanique.



Ets BOURGEOIS

12 route de Saint-Fargeau
58310 SAINT-ARMAND-EN-PUISAYE
Votre correspondant : Alain BOURGEOIS
E-mail : bourgeois-sa@bourgeois-sa.com
Site : www.bourgeois-sa.com



Contactez nous au

03 86 39 61 12

Fax : 03 86 39 64 70

LEVAGE

Appareils de levage de verre, vitrage, panneaux sandwich

Agidis, distributeur officiel en France de Smartlift.

Ces équipements facilitent l'installation du vitrage. Nos chariots à palonniers à ventouses vous permettront de déplacer le verre, le vitrage sur votre chantier, en intérieur ou en extérieur grâce à nos différents modèles de Smartlift.

Légers et compacts, il est possible d'utiliser le robot de vitrage dans une maison, un immeuble, et même sur vos chantiers extérieurs !

La capacité de charge varie selon les modèles, entre 200 à 1000 kg, et peuvent atteindre, en hauteur, 4 400 m.

Avoir un SmartLift vous permettra de travailler plus rapidement et en toute sécurité. Réduisez au minimum le risque de blessures causées par le levage de charges lourdes et bénéficiez d'une réduction de 50% du temps d'installation du verre.

Nous réalisons également les maintenances annuelles de vos machines, ainsi que le SAV sur vos chantiers !

Besoin d'accessoires particuliers ? nous avons tout ce qu'il vous faut !

Faites confiance à AGIDIS, distributeur officiel de Smartlift en France !



SL 408 HL
Poids : 680 kg
Hauteur Levage : 3 250 mm
Capacité de levage : 360 kg



SL 608 HL
Poids : 980 kg
Hauteur Levage : 4 200 mm
Capacité de levage : 608 kg



SL 808
Poids : 1 300 kg
Hauteur Levage : 4 400 mm
Capacité de levage : 780 kg



SL 1008
Poids : 1 300 kg
Hauteur Levage : 4 400 mm
Capacité de levage : 1 000 kg



ST 1300 TROLLEY
Poids : 450 kg
Charge maximum : 1 300 kg
Très compact : 700 mm de large



ACCESSOIRES
Possibilité de remplacer le palonnier à ventouses par :
- Crochet / potence
- Fourches
- Ventouses panneaux sandwich



AGIDIS
1, route de Oisième
Le Bois Paris
28630 NOGENT LE PHAYE
E-mail : contact@agidis.fr
Site : www.agidis.fr



Contactez nous au

02 37 34 99 48

ERGONOMIE DU POSTE DE TRAVAIL

Table pneumatique à niveau constant avec plateau tournant



S'ajuste automatiquement en hauteur avec la variation de poids. Matériel 100% autonome, capacité : 2000 kg.

Table mobile autonome avec batterie



Commande par boîte à boutons.
Capacité jusqu'à 500 kg.



Table mobile à niveau constant.
Capacité jusqu'à 400 kg.



Table à propulsion motorisée



Plateau tournant.

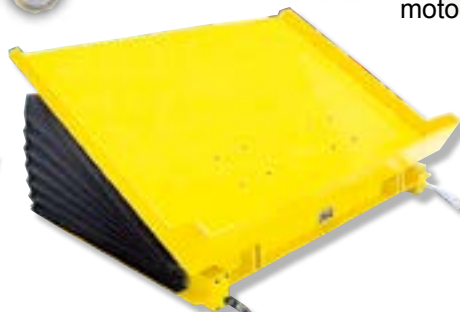

Basculeur pneumatique ajustable 0 à 30° (option 90°).
Capacité jusqu'à 2 tonnes.



Fonction élévateur + basculeur.
Commande par boîte à boutons



IMS
Zone industrielle
Rue St-Gilles
28800 BONNEVAL
E-mail : infoims@orange.fr
Site : www.imsmanut.com



Contactez nous au

02 37 47 78 10

Fax : 02 37 47 78 09

EQUIPEMENTS DE MANUTENTION

CONVOYEURS FMH

FMH Conveyors fabrique une gamme complète de convoyeurs à bande télescopiques ainsi que des convoyeurs flexibles motorisés à rouleaux.



PowerFlex

Le PowerFlex motorisé de FMH Conveyors est principalement utilisé dans des applications de manutention de charges en vrac de camions ou de conteneurs aussi bien pour le processus de chargement que de déchargement. Sa flexibilité extrême permet à l'opération de se dérouler dans toutes les configurations d'entrepôt possibles. Des cellules photoélectriques optionnelles peuvent être utilisées à des fins de tamponnage et de butée. Travaillez plus vite, obtenez plus de débit avec le même nombre d'opérateurs, obtenez un PowerFlex.

TOUTE LONGUEUR DISPONIBLE

Section d'impact



Accumulation sans pression



Indexage



Arrêt de paquet électrique



BestReach

Le système de convoyeur à bras télescopique BestReach avec sa construction entièrement en acier est la solution intelligente pour la manutention de gros volumes dans les applications d'expédition et de réception. Avec le système BestReach, vous pouvez automatiser vos zones de chargement et de déchargement et acheminer une grande variété de produits, des grands cartons aux petits cartons, des sacs en vrac aux pneus. Le transport de gros volumes de marchandises dans et hors des remorques est rendu plus rapide, plus facile et surtout plus sûr, avec les commandes de l'opérateur situées à l'extrémité de l'unité. Pour une efficacité et une ergonomie maximales, l'équipement de vérins hydrauliques ainsi que la nacelle pour opérateur est indispensable.



Plate-forme pour opérateur



Inclinaison hydraulique



Translation latérale

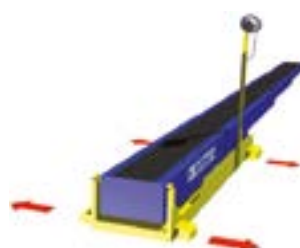

Montage de haut niveau



UVO TECHNOLOGIES

Rozenlei 37
BE-2540 HOVE
Belgique
E-mail : info@uvotec.fr
Site : www.uvotec.fr



Contactez nous au

06 15 72 52 60

CONCEPTION ET FABRICATION D'ÉQUIPEMENTS DE MANUTENTION



Expertise, accompagnement, qualité : nos engagements pour vous satisfaire

Pourquoi choisir SAUTEC ?

- Vous êtes **accompagné** dans l'identification de votre besoin
- Nous mettons à profit notre **expertise** et **savoir-faire** pour vous satisfaire
- Des équipements **personnalisables** qui s'adaptent à l'évolution de vos activités

LOUEZ VOTRE MATÉRIEL SAUTEC

Location courte et longue durée
d'équipements livrés **PRÊTS À L'EMPLOI !**

SYSTÈME DE CONVOYAGE MOBILE POUR LA MANUTENTION DU VRAC



CONVOYEURS A BANDE mobiles & personnalisables - Optimisez la manutention de vos produits vrac en flux constant grâce à notre système de convoyage mobile. Ils permettent de convoyer puis de stocker facilement et en toute sécurité.

MANUTENTION & STOCKAGE DES PRODUITS VRAC



SAUTERELLES DE MANUTENTION mobiles & personnalisables - Manutentionnez efficacement tous types de produits vrac - Longueur : 6 à 30 m - Vitesse bande : 60 à 120 m/min - Largeur bande : 600 ou 800 mm - Capacité : jusqu'à 350 T/h.

CHARGEMENT DES BATEAUX



TREMIE DE RECEPTION mobiles & personnalisables - Déchargez rapidement vos camions pour le chargement de bateaux et péniches en tous types de produits vrac. Volume de réception : jusqu'à 30 m³ - Débit : jusqu'à 500 T/h.

DÉCHARGEMENT DES CAMIONS



DECAMIONNEUR mobiles & personnalisables - Maximisez le déchargement en produits vrac de vos camions en toute sécurité - Vitesse bande : jusqu'à 90 m/min - Largeur bande : jusqu'à 1200 mm - Longueur de déchargement : 2,7 m.

Devis GRATUIT - Contactez-nous



SAUTEC
31 rue de la Fonderie
59200 TOURCOING
E-mail : info@sautec.fr
Site : www.sautec.fr



Contactez nous au

03 62 65 82 62

EQUIPEMENTS POUR LA MANUTENTION ET LE RECYCLAGE

Une gamme complète de matériel pour la manutention du vrac.

- Décamionneurs.
- Trémies de réception.
- Sauterelles de 6 à 24 mètres
- Sauterelles avec projeteur.
- Sauterelles avec lanceur.



Sauterelle bâti tubulaire
acier ou inox.
Longueur 6 à 24 mètres.



Sauterelle bâti tôle



Sauterelle avec lanceur ou projeteur pour un stockage optimal des céréales

À partir de **6 500 € HT**

Location de matériel en courte ou longue durée.



Recyclage

- Ligne de tri des déchets pour les DIB, les déchets de démolition, la collecte sélective et, les D.E.E.E.
- Convoyeurs sur mesure.
- Convoyeurs alimentation de presse à balles.

Convoyeurs sur mesure pour le vrac et les charges isolées



Notre Bureau d'études est à votre disposition pour vos projets de convoyeur ou d'installation complète.

Depuis plus de 35 ans, nous concevons et fabriquons notre matériel en plein cœur de la région Haut de France. Notre bureau d'études et nos ateliers de plus de 3000 m² sont équipés de machines performantes qui vous garantiront une expertise fiable et le savoir faire d'un constructeur Français. Nous disposons d'un stock de pièces détachées de plus de 1000 références pouvant être expédiées sous 24 heures.

**“ UN CONSTRUCTEUR
À VOTRE SERVICE,
LE SERVICE D'UN
CONSTRUCTEUR ”**



CHEVEUX S-T-M-M
Solutions - Tri - Manutention - Maintenance

CHEVEUX STMM

13 rue de Péronne
80190 MESNIL-SAINT-NICAISE
E-mail : direction@cheveux-stmm.fr
Site : www.cheveux-stmm.fr



Contactez nous au

03 22 88 49 49

Fax : 03 22 37 08 20

PLATEFORME DE STOCKAGE

RAYONOR
*Crée et valorise votre
espace professionnel*

**L'AGENCEUR DE VOS ESPACES
PROFESSIONNELS DEPUIS 40 ANS**

PRESENCE NATIONALE

Notre technico-commercial
le plus proche vous accompagne
du projet, jusqu'à l'installation
de votre plateforme.

PRODUCTION FRANCAISE

Nos plateformes répondent
aux normes Européennes (FEM 10.2.02
et EUROCODE III) avec le marquage
obligatoire C.E.

DELAI ULTRA-RAPIDE

Votre plateforme à vos dimensions, livrée
en 3 semaines !



RAYONOR C'EST AUSSI :

CLOISON DE BUREAUX ET D'ATELIERS,
RAYONNAGE, RACK, CANTILEVER,
MOBILIER D'ENTREPRISE.

DOUBLEZ VOTRE ESPACE SANS CHANGER D'ADRESSE



PLATEFORME DE STOCKAGE

(Charge de 250 à 1000 kg par m²)



PLATEFORME AVEC CLOISON BUREAU

(Aménagement de cloisons sur et/ou sous la structure de votre plate-forme)

RAYONOR
*Crée et valorise votre
espace professionnel*

RAYONOR
6, rue de la plaine
59115 LEERS
E-mail : contact@rayonor.fr
Sites : www.rayonor.fr



Contactez nous au

08 10 039 308

Fax : 03 20 66 35 60

ACCESSOIRES DE RAYONNAGES

La protection des installations de stockage est devenue indispensable, elle assure une plus grande longévité de vos matériels et réduit vos coûts de maintenance. Sur demande, le montage est réalisé par nos soins.

FABRICATION **tap**

Protections pour entrepôt



■ Sabot de protection



■ Supports UPN et HEA



■ Barrières de sécurité



■ Barrières modulables



■ Protection murale



■ Protection pour échelles

Planchers métalliques pour rack



Réalisations sur mesure. nous consulter



TAP France

91 avenue Sainte Apolline

78370 PLAISIR

E-mail : contact@tap-france.com

Site : www.tap-shop.fr



Contactez nous au

01 30 56 63 88

Fax : 01 30 56 63 87

RAYONNAGES NEUFS ET D'OCCASION



RAYONNAGE À PALETTE

Tous types de charges lourdes
ou volumineuses.

- > Logistique
- > Transport
- > Grande distribution
- > Industrie

À partir de 197,00 € ht

RAYONNAGE MI-LOURD

Idéal pour les rotations fractionnées,
adaptables à toutes activités.

- > Atelier
- > Garage
- > Réserve de magasin
- > Archivage

À partir de 99,00 € ht



Tous les produits sur notre site : www.rayonnage-system.com
Livraison France entière



CANTILEVER

Stockage de produits longs
et de marchandises encombrantes.

- > Ajout aisé de support
- > Accès rapide



sur devis

Faites
d'importantes
économies !

RAYONNAGE D'OCCASION



Matériels révisés, reconditionnés
et conformes aux normes de la F.E.M.

Exemple de lot

- 10 Échelles de 5000 X 1000 mm
- 36 Lisses de 2700 mm 3T par niveau (soit sol +2)
- 72 Goupilles de sécurité
- 20 Ancrages au sol M12 x 105 mm

Prix ht : 1 490,00 €



RAYONNAGE SYSTEM

Spécialiste du rayonnage industriel

Z.A.C. des Costières - 560 chemin d'Aubord
30160 VAUVERT

E-mail : contact@rayonnage-system.com

Site : www.rayonnage-system.com



Contactez nous au

04 11 25 03 40

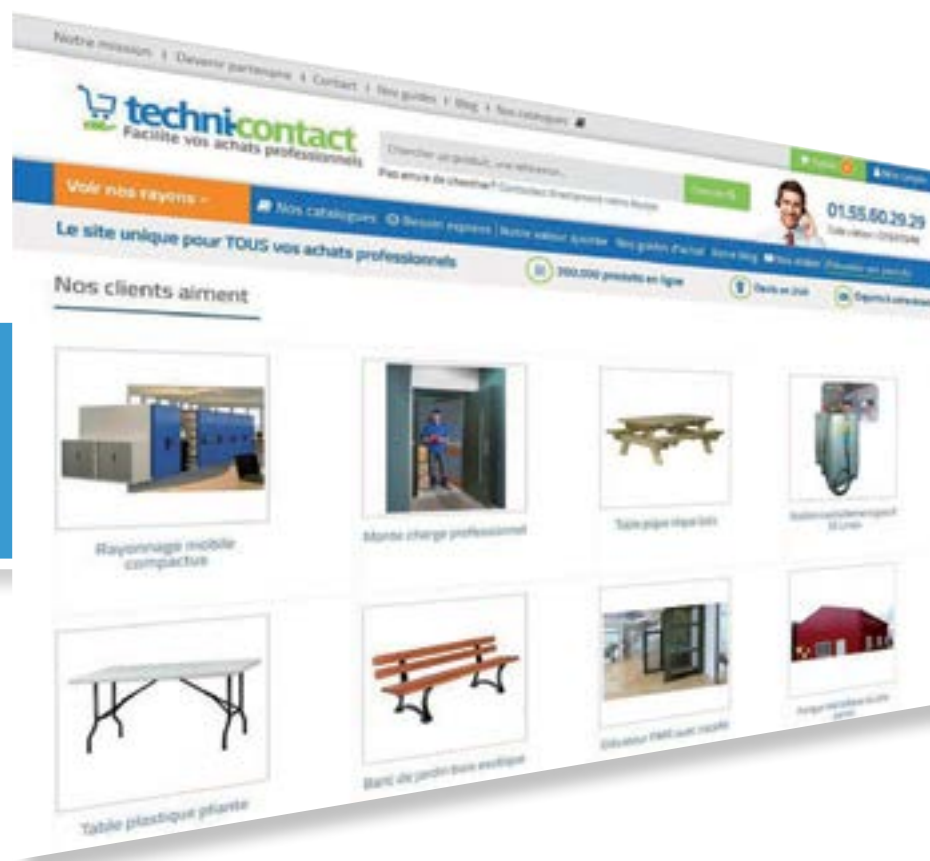
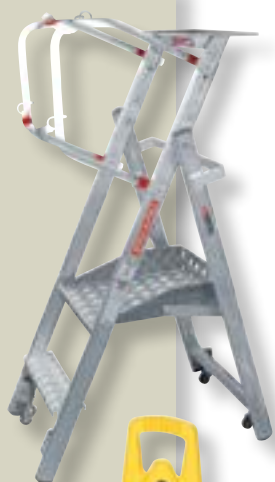

Retrouvez
plus de 200 000 produits
sur notre site :
techni-contact.com

Échelles, Escaliers, Passerelles, Nacelles

Pages 88

Équipement de quai, Portes industrielles

Pages 101

Comptage routier

Pages 110

Protection, Sécurité

Pages 112

Vêtements de protection

Pages 134



**EQUIPEMENT
GENERAL**

EHELLES ET ESCABEAUX PROFESSIONNELS EN ALUMINIUM

Echelles transformables 2 et 3 plans tout aluminium pour une utilisation double ou coulissante

Conforme à la norme EN131

Avantages :

- De 6 à 14 échelons
- Sangle de sécurité interchangeable
- Patins caoutchouc antidérapants, anti-tâchants
- Articulations en fonte d'aluminium
- Profils alu extrudé

Echelle coulissante 2 plans : Type C2A

Avantages :

- Enclencheur à rappel automatique en alliage d'aluminium moulé
- Manchons auto-lubrifiant, anti-usure
- Corde en nylon imputrescible
- Patins caoutchouc antidérapants, antitâchants
- De 11 à 21 échelons.

Pour d'autres types d'échelles :
Nous consulter

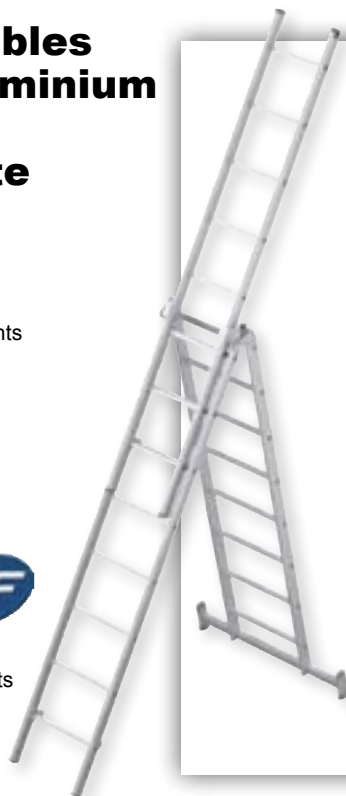

Echelle d'accès camion

Charge d'exploitation : 150 kg
Pour un accès aisé et sécurisé
à la remorque des camions.
Adaptable en hauteur
entre 1330 et 1470 mm

- Pieds réglables.
- Mise en place rapide,
maintien par 2 aimants.
- Profondeur des marches :
125 mm.
- Main courante repliable
pour la sécurisation
en montée et descente.



Escabeau professionnel Types EF et EPF simple et double accès

Conforme à la norme EN 131 et aux
exigences de sécurité du décret 96-333.

Escabeaux professionnels pratiques et légers
pour petits travaux à faible hauteur, mise à
niveau de personnes sur poste de travail,
travaux divers en intérieur
et extérieur dans l'industrie et le bâtiment.

De 3 à 11 marches pour des hauteurs
de travail de 2,65 à 3,80 m.

Structure aluminium.

- Articulations en fonderie d'aluminium
 - Patins antidérapants et enveloppants.
 - Marches monobloc striées
en aluminium de profondeur 85 mm
 - Sangles de sécurité
à partir de 5 marches
- Livré assemblé emballé sous film.

**MAX
150 kg**



Escabeau professionnel fixe Type Solide simple et double accès

Conforme à la norme EN 131-1-2 et aux exigences de sécurité
du décret 96-333.

Escabeau simple et double accès, repliable, pour petits travaux à faible
hauteur, tels que peinture, tapisserie, faux plafonds et travaux divers
d'intérieur et d'extérieurs dans l'industrie et le bâtiment.

De 3 à 12 marches pour des hauteurs de travail de 2,65 à 5 m.

Structure en alliage d'aluminium traité
en surface avec une couche
transparente de polyester pour ne pas
se salir les mains.

- Marches striées antidérapantes
de profondeur 100 mm soudées
et rivetées.
- Montants en profil aluminium en
forme de U de 100 mm de large
- Patins antidérapants
- Tablette porte-outils
(Version double accès)
- Livré assemblé



Escabeau simple
et double de 3 à 12 marches



FORTAL
ZI du Muckental
67140 BARR
E-mail : info@fortal.fr
Site : www.fortal.fr



Contactez nous au

03 88 58 53 55

PLATE-FORME INDIVIDUELLE ROULANTE MARCHE - PIEDS

PIR, Plateforme individuelle roulante aluminium pliable et réglable en hauteur

SÉCURISEZ VOS CONDITIONS DE TRAVAIL

Conçue pour des travaux ponctuels sur chantier ou dans l'industrie.

De 3 à 10 marches pour une hauteur de travail jusqu'à 4,45 m.

Ajustage simple et rapide à la hauteur de travail (4 possibilités) par goupilles automatiques.

**VERSION PLIABLE ET
REGLABLE EN HAUTEUR**



PIRL pliables
de 2 à 6 marches.
Conformité
NF P 93-353

Plateforme simple accès, pliable facile à déplacer grâce à ses roues Ø 125 mm non porteuses en position de travail.

- Structure en alliage d'aluminium
 - Existe de 2 à 6 marches pour desservir des hauteurs de travail de 2.5 à 3.5 m.
 - Tablette porte-outils de série
 - Sans stabilisateurs (sauf modèles 5 et 6 marches)
 - Passage WC pour modèles 3 et 4 marches.
- Livrée montée repliée.

Plateformes roulantes pliables PIR simple accès, facile à déplacer grâce à ses roues Ø 200 mm non porteuses en position de travail

- Structure en alliage d'aluminium
- Stabilisateurs réglables
- Existe de 7 à 10 marches pour desservir des hauteurs de travail de 3.64 à 4.33 m. (non représentée)



**VOIR NOTRE
ANIMATION**



PIR non pliable

- Plateforme simple accès monobloc
- Structure en alliage d'aluminium
 - Existe de 2 à 10 marches pour des hauteurs de travail de 2.47 à 4.33 m
 - Marches antidérapantes, prof. 80 mm
 - Stabilisateurs télescopiques

Toutes nos PIR peuvent être équipées d'un kit de grutage

**Charge
d'exploitation :
150 kg**



Réglage stabilisateur et système de verrouillage



Marchepieds EPDA double accès



Marchepieds EPSA simple accès

Conformité au décret 96-333
Charge d'exploitation : 150 kg
EPSA : plateforme striée 510 x 450 mm
- Marches prof. 80 mm
EPDA : plateforme striée 270 x 250 mm
- Marches prof. 80 mm - Roulettes

Marchepied pliable multi usages MPP



**VOIR NOTRE
ANIMATION**



Conforme au décret 2004-924 - Charge d'exploitation 150 kg
Structure aluminium

- Plateforme de travail double accès largement dimensionnée 1 000 x 380 mm en bois Combi antidérapant épaisseur 9 mm
- Extrémités protégées par patins anti tâchant
- Marches profondeur 80 mm
- Verrouillage de sécurité en position ouverte. Dépliage, re-pliage et transport aisés.

- 2 roues Ø 200 mm non porteuses en position de travail



ESCABEAUX ROULANTS EN ALUMINIUM MARCHE - PIEDS PLIABLES

Escabeau roulant type EMG 68 - Monobloc

Particulièrement adapté pour des travaux intérieurs et extérieurs à petite et grande hauteur tels que rayonnages, accès mezzanine, nettoyage de très grand gabarit, travaux divers dans le bâtiment et

De 3 à 14 marches pour une hauteur de travail jusqu'à 5,50 m.

- Equipements : structure en alliage d'aluminium
- Marches antidérapantes de 80 mm de profondeur
 - Plate-forme de 520 x 760 mm en alu strié antidérapant
 - Garde-corps sur 3 côtés, haut. 1 m avec lisse et sous lisse, plinthe de 150 mm
 - Main courante sur 2 côtés (à partir du modèle de 6 marches)
 - Portillon relevable
 - 2 roues pivotantes à frein Ø 125 mm à l'avant
 - 2 roues fixes à l'arrière Ø 1250 mm
 - Stabilisateurs rabattables (A partir du modèle 4 marches)
 - **En option** : 2 roues pivotantes commandées par levier pour un déplacement aisé et plus de sécurité
 - Tablette porte-outils.
 - Sortie latérale (gauche ou droite) ou arrière
- Charge d'exploitation : 150 kg
Livré démonté.

RETROUVEZ NOS PRODUITS
www.fortal.fr

Escabeau EMG
8 marches
Avec kit
commande
par levier



Modèle EMG 55
Monobloc



CONFORMITE
EN 131-7

Marches alu
antidérapantes
prof. 180 mm

- De 3 à 10 marches pour desservir des hauteurs de travail de 2.75 à 4.50 m
Pour un meilleur confort d'utilisation, angle d'inclinaison de 55°
- Rampe des 2 cotés pour tous les modèles.
 - En option : kit levier pour un déplacement facilité.



Equipement de mise en rayon EMERA

Spécialement destiné aux personnels chargés de la mise en rayon de produits.

- Facile à utiliser et à déplacer
- Sécurise les opérations de mise en rayon
- Evite les mauvaises postures.
- Tout en aluminium
- Garde-corps rabattables
- Hauteur de plateforme : 500 mm
- Plateforme de travail : 413 x 479 mm
- 4 roulettes à ressort
- Poids : 14.5 kg
- **Conformité FDE85-301**
- Décret 2000-924**



Marche - pieds pliable MP5A

Marche pieds tout aluminium, simple accès pour utilisation intensive dans le BTP ou pour des travaux de finition.

- 3 modèles : 2 - 3 et 4 marches
- Pliable
 - Facile à transporter
 - **Conformité : décret 96-333**



VOIR NOTRE ANIMATION
www.fortal.fr



ESCALIERS SUR MESURE EN ALUMINIUM

Escaliers d'accès avec palier en aluminium



Escalier d'accès machines

Utilisation extérieure ou intérieure.

AVANTAGES : - Légèreté - Grande robustesse
- Absence d'entretien - Grande facilité de montage
- Rampes et garde-corps amovibles



Escalier d'accès ligne de production



Escalier d'accès



Escalier d'habillage accès technique



Escalier double pour franchissement



Passage de convoyeur sur ligne de conditionnement



Escalier + garde-corps intérieurs

D'AUTRES PRODUITS SUR www.fortal.fr



Escalier d'accès sur cuves



Escalier spécifique toiture



FORTAL
ZI du Muckental
67140 BARR
E-mail : info@fortal.fr
Site : www.fortal.fr



Contactez nous au

03 88 58 53 55

ESCABEAUX ET PLATE-FORMES POUR LA MAINTENANCE

Passerelle de maintenance
réglable en hauteur
pour nez de train.



**NOUS SOMMES LES SPECIALISTES
DES MOYENS D'ACCES
POUR TOUS LES TYPES DE TRANSPORTS !**

**Soumettez
nous vos
demandes**



Escabeau pour accès latéral
maintenance hélicoptère.



Structure échafaudage
2 x 72 m pour maintenance



Passerelle mobile à hauteur variable
pour la maintenance aéronautique.



Passerelle mobile réglable en hauteur
pour accès maintenance toiture de bus



Escabeau accès pare-brise



Plateforme de maintenance
réglable en hauteur pour tramway

**DEVIS GRATUIT
AVEC PLAN 3D**



FORTAL
ZI du Muckental
67140 BARR
E-mail : info@fortal.fr
Site : www.fortal.fr



Contactez nous au
03 88 58 53 55

PASSERELLE D'ACCES SUR MESURE EN ALUMINIUM

PASSERELLE A SIMPLE, DOUBLE OU TRIPLE ACCES POUR FRANCHISSEMENT DE CONVOYAGE, MURET, TUYAUTERIE ETC.



Escaliers et passerelles sur cuve



Passerelle de cheminement en station d'épuration



Passage de tuyauterie sur toiture terrasse



Passerelle double accès, passage chaîne de production

Toutes configurations sur demande

DECOUVREZ NOS REALISATIONS
www.fortal.fr



Passerelle en milieu pétrochimique



Passerelles sur cuveries dans milieu viticole, brasserie, céréalier etc.



Passerelle portuaire



Escalier à palier



Passerelle pour accès groupe froid en toiture



Passerelle de toiture

DEVIS GRATUIT AVEC PLAN 3D SUR DEMANDE



FORTAL
ZI du Muckental
67140 BARR
E-mail : info@fortal.fr
Site : www.fortal.fr



Contactez nous au

03 88 58 53 55

ECHAFAUDAGE ROULANT REPLIABLE EN ALUMINIUM

L'échafaudage NOVA s'adapte efficacement à tous vos travaux intérieurs et extérieurs grâce à sa rapidité de montage sans outillage, à sa conception ultra simple pour une hauteur de travail jusqu'à 7,8 m

Pratique pour les travaux d'intérieur



Passage de porte largeur 0.83 m

MONTAGE ET DEMONTAGE RAPIDES SANS OUTILLAGE

Echafaudage roulant spécial taille-haies en aluminium

2 modèles : hauteurs de travail 3,50 et 4,25 m.

Cet échafaudage a été spécialement développé pour la taille des haies sur sol meuble, en toute sécurité.

Montage simple et rapide sans aucun outillage. Léger, facile à transporter, il est équipé sur un seul côté d'un portillon de sécurité.

Nous consulter



Echafaudage spécial taille-haies : Nous consulter



740 mm

4 stabilisateurs rabattables

Disponible en longueurs de plancher :
1500 mm, 2000 mm,
2500 mm, 3000 mm

- Structure tubulaire en alliage d'aluminium (tube 48,6 x 2) avec barreaux antidérapants espacés tous les 256 mm
 - Roues pivotantes à frein :
- Diamètre 125 mm (0,8 et 2 m de hauteur de plancher)
 - Diamètre 150 mm montée sur vérin acier réglable en hauteur sur 200 mm (à partir du modèle hauteur plancher 3 m)
 - Verrouillage automatique des lisses
- Charge d'exploitation : 200 Kg/m².
Option : kit de grutage pour manutention sur les chantiers.

- Autres modèles disponibles jusqu'à 14,8 m de hauteur de travail : Nous consulter.

- Tours roulantes jusqu'à 14,8 m de hauteur de travail : Nous consulter



PRATIQUE : Demandez le kit de grutage pour une manutention aisée sur chantier

Embase roulante repliable facilitant le transport et la manutention.



28 cm replié !



Montage sur plan incliné possible avec tous les modèles.

CONSULTEZ NOTRE SITE INTERNET
www.fortal.fr

CONFORME A LA NORME EN 1004

Modèle	00	10	20	30	40	50
Longueur plancher (m)	2	2	2	2	2	2
Hauteur plancher (m)	0,8	2	2,9	4	5	5,8
Hauteur de travail (m)	2,8	4	4,9	6	7	7,8
Poids total kg	37,30	92,76	113,96	155,32	163,78	174,68



FORTAL
ZI du Muckental
67140 BARR
E-mail : info@fortal.fr
Site : www.fortal.fr



Contactez nous au

03 88 58 53 55

ACCES ET MISE EN SECURITE

Accès et mise en sécurité des bennes à déchets

Optez pour des accès bennes selon vos dimensions et contraintes : un moyen sûr et efficace.

Gamme CLASSIC

- Disponible en 3 longueurs : 1 - 2 et 3 m
- Structure tout aluminium
- Assemblage par visserie
- Marches striées prof. 180 mm
- Plateforme en tôle aluminium larmée
- Plinthe de butée
- Rampe et garde-corps Ø 40 mm
- 2 roues mobiles à l'avant
- 2 roues fixes à l'arrière
- Stabilisateurs côté extérieur.

**REPARABLE
SUR SITE**

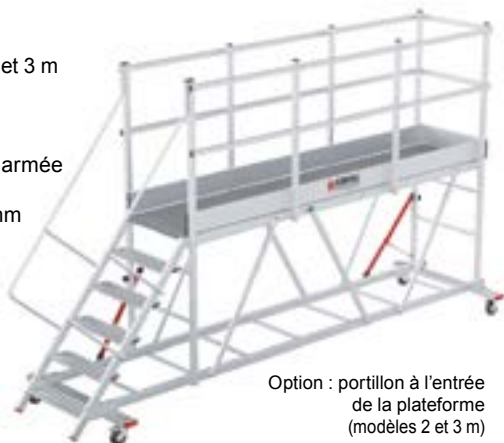

Option : portillon à l'entrée de la plateforme (modèles 2 et 3 m)

Gamme CONFORT

- Mêmes caractéristiques que la gamme CLASSIC sauf :
- Assemblage par soudure
- Marches striées prof. 230 mm

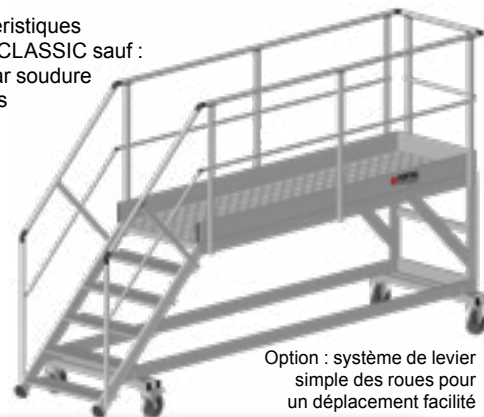

Option : système de levier simple des roues pour un déplacement facilité

Quai de chargement et déchargement camion

Pour une sécurité optimale du personnel lors des opérations de manutention.

Gamme CLASSIC

- Structure tout aluminium
- Assemblage garde-corps par visserie
- Escalier d'accès avec marches antidérapantes soudées sur les limons
- Largeur utile : 600 mm
- Garde-corps vissés avec rampes composées d'une main courante, d'une lisse intermédiaire et d'une plinthe de butée.
- Palier en tôle aluminium à damiers
- Roues pivot à frein Ø 200 mm à l'avant, fixes à l'arrière.

**REPARABLE
SUR CHANTIER**



Options :
Garde-corps + portillon sur palier
Portillon à l'entrée de la plateforme

Gamme CONFORT

- Mêmes caractéristiques que la gamme CLASSIC mais assemblage par soudure.



Quai de chargement et déchargement gamme CONFORT avec options garde-corps + portillon sur palier

Plateformes « Spécial » BTP

Accès prémur et dalle

Plateformes d'accès alu pour des hauteurs de travail de 3.8 à 4.51 m

- Hauteurs d'accrochage de 1.8 à 2.51 (dalle) et de 2.78 à 3.49 m (prémur)
 - Epaisseurs compatibles : de 18 à 32 cm
 - Palier antidérapant 50 x 43 cm
 - Garde-corps coulissant (prémur)
 - Possibilité de rampes latérales et de pieds réglables – conformité : **décret n°2004-924**
- Existe également en accès prémur grande hauteur et en accès plateforme bungalow



Echelle pour accès « fond de fouille »

Pour un accès en toute sécurité dans les fosses et tranchées sans dispositif de blindage.

- Adaptation de la hauteur par système coulissant de l'échelle.
- Main courante amovible
- Support anti-basculement avec possibilité d'ancrage - conformité : **décret 96-333**



Accès fond de fosse blindé



Pour un accès en toute sécurité dans les fosses avec dispositif de blindage de hauteur importante.

- Adaptation de la hauteur par système coulissant de l'échelle.
- Serrage sur blindage de 80 à 150 mm par vérins platine
- Possibilité d'adapter 3 largeurs d'échelle.
- Garde-corps amovible et pliable
- Conformité : **articles L4121-1 et L4121-5 du code du travail**

**DECouvrez
NOTRE ANIMATION**



www.fortal.fr



GARDE-CORPS SUR MESURE

Sauts de loup pour sécurisation cheminement sur toitures



Garde-corps en aluminium pour des réalisations sur-mesure.

Des composants « exclusifs » pour une mise en place rapide grâce à un nombre restreint d'éléments et une conception en « kit » qui permet de donner au garde-corps la géométrie idéale.

Conformité : ISO 14-122 et NF EN 85-015 pour les accès de type industriel.



Passerelles de cheminement sur silos de stockage

Garde-corps sur ensemble de silos



Garde-corps en station de traitements des eaux



Garde-corps de délimitation et sécurisation

Avec peu d'éléments, réalisez facilement le garde corps souhaité



Garde-corps circulaire en kit



Garde-corps intérieur



Rampe d'accès extérieure bâtiment industriel



FORTAL
ZI du Muckental
67140 BARR
E-mail : info@fortal.fr
Site : www.fortal.fr



Contactez nous au

03 88 58 53 55

ECHELLES A CRINOLINE EN ALUMINIUM

LES GAMMES D'ÉCHELLES À CRINOLINE FORTAL SONT SPÉCIALEMENT CONÇUES POUR LES BÂTIMENTS ET LES INSTALLATIONS INDUSTRIELLES

Structure 100 % aluminium, alliage série 6000
- Matériau esthétique et léger qui garantit une bonne résistance dans le temps, même en milieu agressif.
Montants en profils 65 x 25 mm en aluminium extrudé pour une rigidité accrue **ou montants renforcés 115 x 25mm**
Visserie inox**.
Barreaux carrés 25 x 25 mm fixés par double sertissage dans les montants pour un meilleur confort d'utilisation.

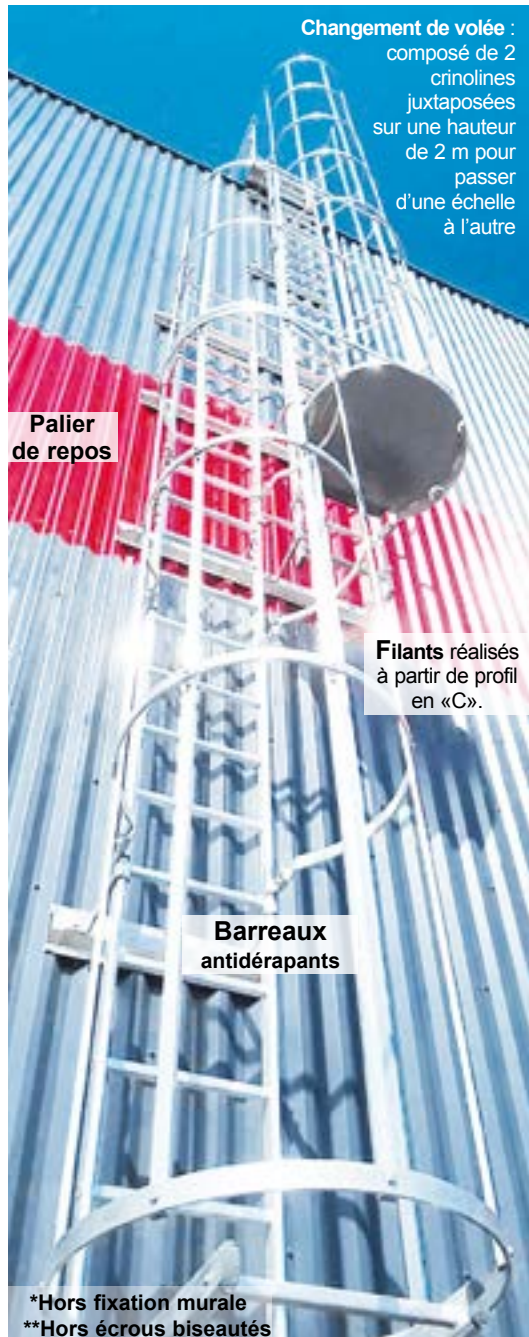

DEVIS GRATUIT AVEC PLAN 3D



**Echelle pré-montée
Temps de montage :
15 minutes*
pour une échelle de 5 m**

VOIR NOTRE ANIMATION



D'AUTRES REALISATIONS SUR www.fortal.fr



FORTAL
ZI du Muckental
67140 BARR
E-mail : info@fortal.fr
Site : www.fortal.fr



Contactez nous au
03 88 58 53 55

SECURISATION DU TRAVAIL EN HAUTEUR

Barrières de sécurité, Accès sur citernes et conteneurs, Ergonomie du travail

Barrière écluse de sécurité

La barrière écluse protège l'opérateur contre les risques de chute lors de la dépose et de la reprise des charges.



Passerelle abattante

La passerelle abattante permet un accès facile sur le dôme du véhicule depuis un poste fixe.



Echelle mobile à accès latéral



Réglable, mobile et légère, l'échelle mobile permet d'effectuer des travaux sur tous types de dômes de véhicules.



Nos barrières écluses, passerelles abattantes et échelles mobiles sont certifiées TÜV SÜD.



Trieur-cadreur de palettes
Mécanisation du système de triage et de cadrage des palettes.

MAGAPAL® - le magasin à palettes autonome

Le MAGAPAL® est conçu pour stocker et distribuer des palettes vides.



MOBIPAL® - le magasin à palettes mobile

Le MOBIPAL® distribue des palettes dans des zones d'éclatement.



TRIAX

Z.A. - 67, rue des Vignes
F-45240 MARCILLY EN VILLETTE
E-mail : triax@trias-securite.com
Site : www.triax-securite.com



Contactez nous au

02 38 76 00 55

Fax : 02 38 76 17 25

ESCALIERS POUR PMR MILIEU INDUSTRIEL ET SCOLAIRE

Escaliers préfabriqués sur mesure, garde-corps et rampes

Escaliers intérieurs



Escalier droit



Escalier droit intérieur non réglable en hauteur - Ensemble thermolaqué, RAL au choix. **Marches en bois exotique vitrifié 3 couches.**

Escaliers métalliques

Nous fabriquons des escaliers métalliques aux **normes NF E85-015** afin de garantir la **protection des usagers** des escaliers ainsi que la **solidité des matériaux**.



Escalier cube

Rampes pour personnes handicapées



Bombrun, soucieux de la qualité de ses services, conçoit également des rampes d'accès pour personnes à mobilité réduite.

Les rampes d'accès permettent aux personnes à mobilité réduite d'accéder à des bâtiments surélevés avec leurs fauteuils roulants. Les rampes d'accès permettent l'accessibilité à tous.

Toutes nos rampes d'accès pour personne à mobilité réduite sont fabriquées en **acier galvanisé à chaud**, avec un **revêtement en tôle petits picôts antidérapant**. le **passage libre est de 1400 mm**, la pente est de 5% maximum, selon l'arrêt du 1er août 2006.



BOMBRUN

1000 route du Bourg

ZA les Priaux

07430 VERNOSC lès ANNONAY

E.mail : contact@bombrun.com

Site : www.bombrun.com



Contactez nous au

04 75 34 59 59

NACELLES - ELEVATEURS



Leguan

Nacelle araignée sur roues ou chenilles
- Bi énergie
Hauteurs de travail : 12,50 m, 13,50 m, 15 m, 16,50 m, 18 m, 19 m, 22 m



Minilev Axxessor

Nacelle automotrice, compacte, avec déport selon le modèle,
Hauteur de travail : 5 m, 6,50 m, 8 m, 9,50 m, 11 m



Minilev 51

E5 Move Picking

Nacelles picking, automotrices ou manuelles,
4 m, 5 m, 6 m 50 et 8 m de hauteur de travail.



Pocketlev accessmaster



Nacelle à déplacement manuel, Ultra compacte, légère sur batterie ou 230 volt direct.
Hauteurs de travail : 5 m, 6 m, 7 m, 8,22 m, 9,57 m, 11,14 m, 13,05 m, 14,42 m

Ciseaux sur chenille qui travaillent dans des pentes



Double mise à niveau latérale et longitudinale bi énergie : thermique et 230 volt.

Hauteur de travail : 8 m, 10 m, 12 m et 14 m

UNIQUE !



Élévateur de charge à treuil

Élévateur de charge à treuil manuel de 250 kg à 650 kg, treuil électrique 230 volt ou pneumatique,
Hauteurs de levée : de 2,50 m à 7,50 m



AXEO
Prenez de la Hauteur en Sécurité

AXEO
8 rue du Clos
60440 BOISSY FRESNOY
E-mail : rv@axeo.org
Site : www.axeo.org



Contactez nous au
03 44 88 04 55
Fax : 03 44 88 05 23

EQUIPEMENTS DE QUAI DOCKING - PORTES COUPE-FEU

Rideau souple et métallique Coupe-feu 2h-4h

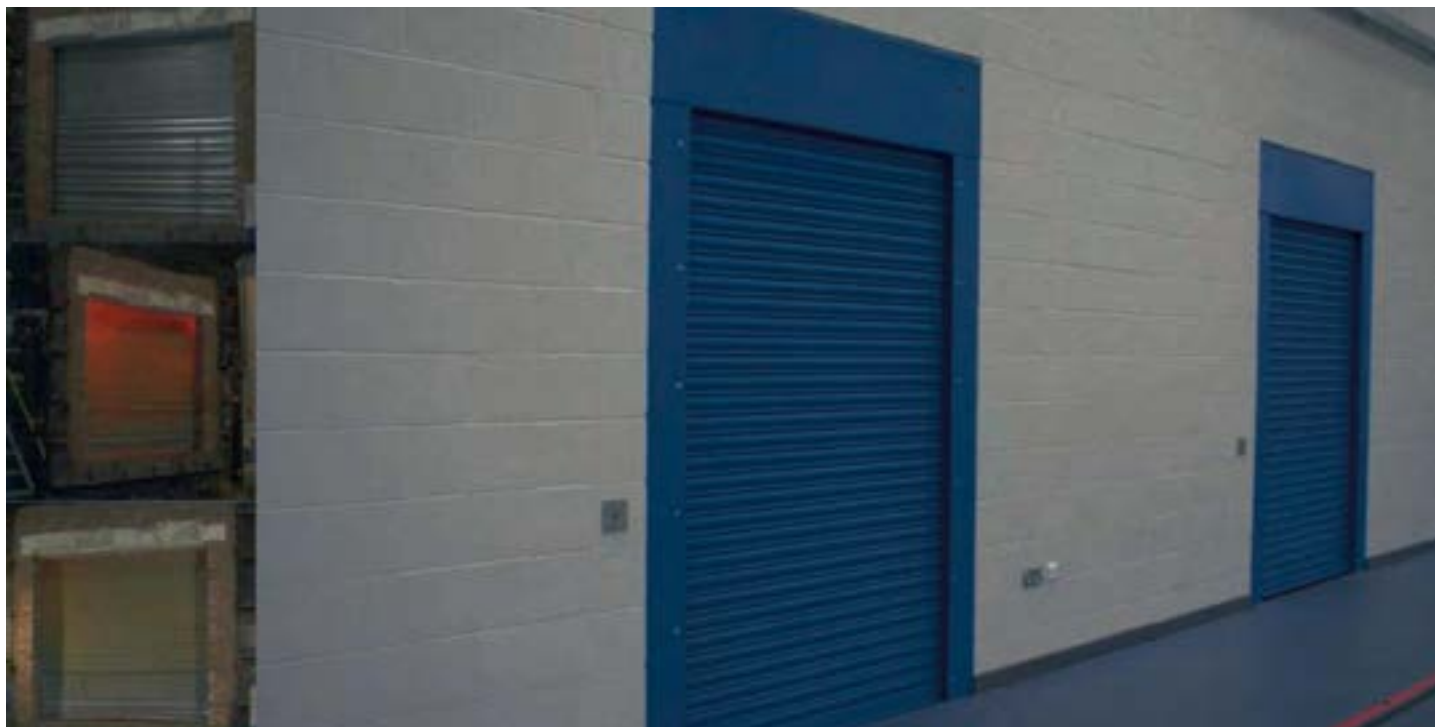

- Rideau coupe-feu en Acier
- Rideau coupe-feu 2H où 4H

- Tablier en Acier et pas en alu, simple paroi, avec peinture Ral au choix
- Avec asservissement SSI ou détection autonome



Porte Rapide Frigo GLG

Cette porte rapide automatique à enroulement convient pour créer des zones de travail à l'intérieur d'un bâtiment industriel : Entrepôt, laboratoire, usine, ...

Porte industrielle réalisée sans soudure, en acier galvanisé.

Vitesse d'ouverture adaptée pour des utilisations à trafic intense.

Avantages :

- Conçue pour diminuer vos dépenses d'énergie.
- Assure efficacité et économies d'énergies.

Caractéristiques :

- En acier galvanisé, sans soudures.
- Jusqu'à 4,80 m d'ouverture (largeur) et 4,80 m d'ouverture (hauteur).
- Utilisation intérieur uniquement

Mini-rampe hydraulique

Avec zone refuge de 500 mm.
(Existe en manuelle).



Table élévatrice

Réalisation sur mesure selon votre besoin.
(Largeur, longueur, hauteur, capacité).



TM DOCK

176 Rue Pré Fontaine
Z.I. de Bissy
73420 VOGLANS

E-mail : contact@tmdock.com

Site : www.tmdock.com



Contactez nous au

09 72 44 49 02

Fax : 09 72 44 61 49

BARRIERES DE PROTECTION

A-SAFE est l'inventeur et fabricant depuis plus de 15 ans de **barrières de protection flexibles** pour l'industrie et la logistique. Elles permettent de protéger les personnels contre les accidents chariots/piétons, mais aussi les bâtiments et machines contre les chocs des chariots élévateurs.

De **conception modulaire**, elles sont fabriquées en Mémaplex, un matériau révolutionnaire à mémoire de forme. Elles permettent de s'adapter aux contraintes des bâtiments et concevoir un plan de circulation selon la recommandation européenne PAS13:2017 (BSI/Afnor).

Teintées dans la masse, elles ne nécessitent pas de peinture, ne rouillent pas, peuvent s'installer en chambres froides ou en extérieur. La barrière diffuse l'énergie de l'impact et préserve ainsi les fixations des sols, en évitant l'arrachement des dalles béton.

Au final, l'installation de barrières A-SAFE permet de sécuriser efficacement les zones piétonnes et ont remplacé l'acier dans les **usines de production, les bâtiments logistiques et aéroports** et permettant de réaliser d'importantes économies en maintenance.



La barrière flexible reprend sa forme après impact



Protection piéton

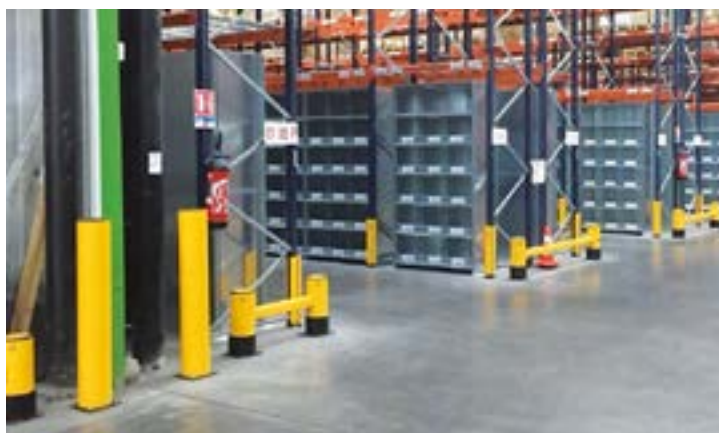

Protections des rayonnages



Traffic Plus Barrier, protection machine



Séparation chariot - piétons

A-SAFE couvre le monde à l'aide de ses filiales.

A-SAFE France dispose de commerciaux sur tout le territoire afin d'aider à définir vos besoins de protection et d'effectuer une mise en place à l'aide de plans 2D/3D, puis de poser les protections à l'aide d'équipes d'installateurs professionnels de l'industrie.



A-SAFE

16 rue Christian Doppler - Bat C1
77700 BAILLY - ROMAINVILLIERS

E-mail : ventes@asafe.fr

Site : www.asafe.fr



Contactez nous au

01 61 10 78 00

PORTE HYDROFUGE EN POLYETHYLENE

Applications : agro-alimentaire, collectivités, distribution, industrie, laboratoires...

- Vantail d'épaisseur 15 mm en polyéthylène.
- Renfort arrière par raidisseur en inox.
- Charnières va-et-vient en inox ou delrin.



Charnières inox



Charnières delrin.

Fixation contre cloison

Fixation sur cloison

- Oculus d'épaisseur 15 mm bi-affleurant en polycarbonate • Joint central anti-pince-doigts.
- Protections interchangeables en inox ou polyéthylène.
- Fabrication sur-mesures • Facile à poser sur tous supports • Facile à nettoyer • Résistante aux chocs.
- Résistante aux basses températures.
- Choix de la couleur teintée dans la masse.



Robuste, efficace et très design ! Très appréciée pour sa résistance aux chocs, parfaitement hydrofuge et non corrosive, la porte de service en polyéthylène SP 130 est devenue incontournable dans l'industrie agroalimentaire, les cuisines des restaurants professionnels et collectifs et tous les locaux à forte humidité tels que les blanchisseries

HUISSERIE :

- profil U ou C en inox 304L, venant se coiffer sur les cloisons,
- joint en fond de feuillure.

VANTAIL :

- en polyéthylène haute densité (PE HD500), d'épaisseur 15 mm
- renfort périphérique de 35 mm en polyéthylène gris sur les 3 côtés

FERRAGE :

- charnières, béquilles, gâche en inox, serrure avec têtère inox.

OPTIONS :

- oculus bi-affleurant en PMMA incassable de diamètre 350 mm
- barre anti-panique 1, 2 ou 3 points,
- zone de protection en polyéthylène ou en inox,
- balai racleur au sol et charnières à rampe

PORTE VA-ET-VIENT POLYÉTHYLÈNE SP 800



PORTE COULISSANTE



PORTE VA-ET-VIENT
1 VANTAIL



PORTE VA-ET-VIENT - 2 VANTAUX

PROTECTIONS MURALES

Lisses - Angles
Plinthes



BLOC PORTE HYDROFUGE POLYÉTHYLÈNE SP 130



SPENLE 

SPENLE

Terrasses de la Sarre
4, Terrasse Rhône-Alpes
57400 SARREBOURG
E-mail : info@spenle.fr
Site : www.spenle.fr



Contactez nous au

03 87 25 78 00

Fax : 03 87 25 70 57

PORTES ET PROTECTION

Barrières écluses



Grâce à leur basculement adapté à vos contraintes, nos barrières écluses permettent le transfert de vos palettes d'un niveau à l'autre en toute sécurité.

Portes souples auto-réparables

Les portes rapides DYNAROLL disposent d'un tablier éjectable en cas de choc. La remise en place de celui-ci est automatique dès l'utilisation suivante. Aucune intervention n'est nécessaire !



Portes rapides à empilage

Les portes rapides PACK et MEGA PACK répondent aux contraintes techniques les plus sévères telles que forte exposition au vent ou grandes dimensions.



Portes rapides rigides isolées

Les portes rigides rapide SPIRALE sont conçues pour une utilisation intensive. Elles allient rapidité, inviolabilité et isolation thermique.



Protection

Nous vous proposons en standard ou sur mesures toute une gamme de barrières, bordures, poteaux ou arceaux de protection de vos portes, racks, tgbt, ria, etc



EURODOCK ELEVATION
Z.A. Pardy
01480 FRANS - France
E-mail : service@eurodock.com
Site : www.eurodock.com



Contactez nous au
04 74 09 57 57
Fax : 04 74 09 57 58

EQUIPEMENT DE QUAI ELEVATION

Butoirs de quai



En caoutchouc, métalliques, à lames ressorts ou mobiles, notre gamme de butoirs assure une protection optimale de vos quais de transbordement.

Equipement de quai

Spécialiste français de l'équipement de quai, EURODOCK vous propose toute une gamme de rampes de chargement, mini rampes et sas d'étanchéité

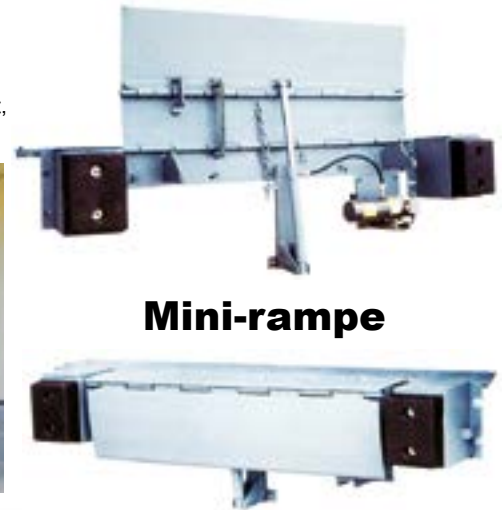

Mini-rampe

Monte charge

Alliant compacité et fiabilité, nos monte charge à colonne permettent une élévation rapide et sûre de vos marchandises



Pièces détachées toutes marques



EURODOCK propose toute une gamme de kits de rénovation, de transformation ou réparation de vos niveleurs tous modèles et toutes marques. Nos conseillers sont à votre écoute.



Plate forme de transbordement



Nos tables de transbordement fixes ou mobiles permettent de palier à l'absence de quai ou augmentent votre surface de stockage.

Tables élévatrices

EURODOCK vous propose une gamme de tables élévatrices qui couvrent vos tous besoins en élévation, table de travail, monte-charge, table de quai, etc



Rampes fixes ou mobiles

Fixes ou déplaçables, les rampes EURODOCK s'adaptent à vos besoins. Leur rapidité de mise en œuvre et leur facilité d'utilisation les rendent indispensables à tout rattrapage de niveau depuis le sol.



EURODOCK ELEVATION

Z.A. Pardy
01480 FRANS - France
E-mail : service@eurodock.com
Site : www.eurodock.com



Contactez nous au

04 74 09 57 57

Fax : 04 74 09 57 58

HABILLAGE MURAL

PROTECTION MURALE POLYETHYLENE

ACO DECO

Revêtement mural

Plaque DECOCHOC ou PVC DE 2 mm rigide pour rénover vos murs
Revêtement PVC ou DECOCHOC de 2mm rigide, résistant aux chocs

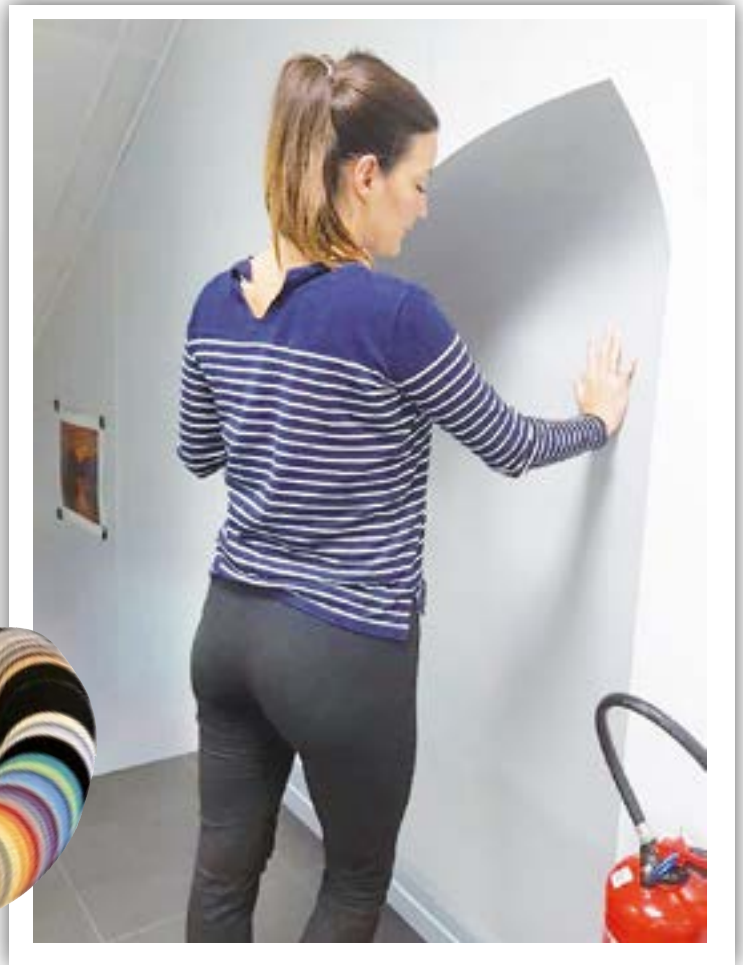

ACOROC

Revêtement anti-microbes

La solution antimicrobienne pour revêtements muraux dans les hôpitaux, laboratoires, de recherches et établissements médicalisés. ACOROC empêche la prolifération des Imicobes, bactéries, virus, mais aussi les moisissures de surfaces.

PLAQUES COMPOSITES POUR



ACOCHOC

Lisses Protection murale



Conçues pour protéger murs, portes et panneaux, elles présentent un profil mouluré haut et bas pour éviter la rétention d'eau et privilégier l'hygiène.

Elles se fixent par vis inox, avec ou sans emploi de baguette cache-vis.



ACORA
1 rue du Progrès
69800 SAINT PRIEST
E.mail : commercial@acora.info
Site : www.acora.info



Contactez nous au

04 72 47 26 10

Fax : 04 72 47 26 19

PORTES TECHNIQUES POUR L'INDUSTRIE ET LES CUISINES

**Changez vos portes
en toute simplicité**

La pose fin de chantier ou rénovation :

Mise en oeuvre :

Les portes sont livrées emballées, prêtes à poser et pré-réglées.
Le dormant supporte tous les éléments montés en usine.
Le montage se limite au scellement d'aplomb et de niveau du bâti.
Tous les accessoires de fixation sont fournis avec les portes
(vis, chevilles, pattes, etc.).

ACOFEU

Porte coupe feu ACOFEU EI 60

Les établissements recevant le public et les établissements industriels (à la demande des assurances) doivent se conformer à une réglementation incendie particulière et satisfaire à des normes draconiennes de protection contre le feu.



Vantaux : Réalisation en simple ou double vantaux
Finition acier prélaqué ou inox
Ame pleine coupe feu

ACO SPA



Porte pour milieux humides

Parement DECOCHOC :

Porte piscine - Porte cuisine - Porte Thalasso - Porte buanderie
- Porte pour bain...

Portes ACOFROID

Porte de chambre froide, porte de cuisine, porte agroalimentaire, porte isotherme.

Les portes ACOFROID répondent aux **critères de résistance et d'isolation** indispensables dans les secteurs du froid industriel et commercial (chambres froides positives ou négatives).

De la porte de service à la porte isotherme pour froid positif ou négatif.

ACOFROID



ACORA

1 rue du Progrès

69800 SAINT PRIEST

E.mail : commercial@acora.info

Site : www.acora.info



Contactez nous au

04 72 47 26 10

Fax : 04 72 47 26 19

PRODUITS ET LOGICIELS POUR UTILISATEURS DE VÉHICULES POIDS LOURDS

Logiciels archivage et lecture de carte conducteur et tachygraphe :

Page d'accueil



LICENCES PAR VÉHICULES ET CONDUCTEURS ILLIMITÉS

- Ce logiciel s'appuie sur les dernières réglementations concernant le temps de travail des conducteurs, conformément à la réglementation RSE (Règlement (CE) n°561/2006).
- Installation simple et facile
- **Prix défiant toute concurrence**
- Analyse des données des tachygraphes numériques et analogiques.
- **Capacité à travailler en réseau (version MULTI)**
- Qualité innovante et technologie moderne de l'information
- **Possibilité d'adapter l'offre aux besoins de nos clientèles**
- **Support technique**
- Accès rapide aux mises à jour.

Page d'activité journalière avec graphe au bas modulable avec la molette souris

Elle vous permet de générer les infractions relevées, conformément à la réglementation RSE (Règlement (CE) n°561/2006)

- Les heures de travail du conducteur dont les heures de conduite, heures supplémentaires, périodes de disponibilité, travail de nuit, etc.,
- Listes des dates et des échéances importantes.

Venez découvrir toute notre gamme de produits : ordinateurs, logiciels, pièces détachées...

Aperçu mensuel des activités

En conformité avec la législation française et européenne :

- Ne comprend pas le module analogique pour la lecture de disque.
- Ne comprend pas le module de contrôle étendu
- Ne comprend pas le module multilingue



géolocalisation
vi et pl
Quartix
Services Télématiques

logiciels



matériels



Lecteur de carte conducteurs très haute qualité

(Attention logiciel obligatoire pour extraire et lire les données)

Spécifications techniques :

- Système d'exploitation pris en charge : win7/vista/Win XP/2000/ME/98/NT 4.0/CE, LINUX, MAC.
- SDK : PC/SC, CT-API, Propriétaire API
- Pilotes standard pris en charge : CCID, PC/SC, WHQL.



TACHOTERMAL PRO 2

Lecteur de carte conducteurs et clef d'extraction données tachygraphe.

Attention pour extraire les données tachygraphe. Il faut une carte entreprise ou atelier. il peut lire les données de la carte conducteur sans être connecté au pc.



VARGOS TECHNOLOGIES

VARGOS TECHNOLOGIES

9 rue du Trianon
38300 BOURGOIN JALLIEU

E-mail : contact@vargostechnologies.com

Site : www.vargostechnologies.com



Contactez nous au

06 27 04 25 16

09 81 83 78 26

PLAQUES DE REPARTITION DE CHARGE ET PROTECTION DES SOLS

Sur les chemins de l'accessibilité avec TSPS

TSPS loue, vend et installe toutes solutions de protection des sols pour les travaux publics et l'évènementiel

Plaques de répartition de charges



Accessibilité PMR



Plaques de calage et bastaings



TSPS met son expertise à votre disposition pour assurer :

- La **sécurité des évènements et travaux publics** en stabilisant les sols meubles ou glissants avec nos plaques de répartition de charge et d'accès temporaire.

- L'accès aux évènements et lieux publics pour les personnes à mobilité réduite,

avec une gamme de rampes adaptées à toute configuration d'accès.

Nos références incluent les références majeures du BTP, des énergies renouvelables et de l'évènementiel.

Vous aussi rejoignez les chemins de l'accessibilité avec TSPS.



Accès temporaires et stockage



TSPS

Route des Bessets
Zone Artisanale
36200 CELON

E.mail : contact@groupetsps.com

Site : www.groupetsps.com



Contactez nous au

02 54 53 07 32

Fax : 09 57 03 44 54

COMPTEURS POUR ROUTES PISTES ET BANDES CYCLABLES

RoadPod® VT

Compteur de trafic routier à tubes

Détectez chaque essieu de chaque véhicule avec une précision de 99,7%.

Volume | Vitesse | Classe de véhicule | Direction | Écart entre les véhicules

- Système économique et fiable
- Facile à installer et utiliser sans entretien
- Logiciel et support technique gratuits
- Stockage de 4 millions d'essieux
- Téléchargement rapide des données
- Jusqu'à 4 ans d'autonomie
- Mises à jour après-achat

OPTION
TEMPORAIRE



RoadPod® VL

Compteur

Classificateur à boucles inductives

La solution accessible et efficace au monitoring de trafic permanent qui peut également se connecter à des boucles préinstallées dans la chaussée.

Volume | Vitesse | Classe de véhicule | Direction | Écart entre les véhicules

- Système économique et fiable facile à installer et utiliser sans entretien
- Alimentation supplémentaire par panneau solaire
- Logiciel et support technique gratuits
- Stockage de 16 mille véhicules/jour
- Téléchargement rapide des données
- Services de données à distance

OPTION
PERMANENTE

RidePod® BT

Compteur de cyclistes et trottinettes

Le seul compteur de tubes au monde spécialement conçu pour détecter les trottinettes électriques et différents types de vélos (tels que les vélos pour enfants ou les vélos cargo/tripoteurs).

Volume | Vitesse | Classification | Direction | Cyclistes en groupe

- Optimisé pour une grande précision (99.7%)
- Tube minces et des algorithmes propriétaires
- Logiciel et support technique gratuits
- Stockage de 2 millions de vélos et trottinettes
- Téléchargement rapide des données
- Jusqu'à 4 ans d'autonomie
- Mises à jour après-achat

OPTION
TEMPORAIRE



RidePod® BP

Compteur tout-en-un : vélos, trottinettes électriques et piétons

Le seul compteur du marché qui détecte avec précision les vélos, les trottinettes et les piétons, ce qui en fait l'appareil de choix pour l'analyse de la mobilité douce.

Volumes | Vitesse | Classification | Direction | Cyclistes en groupe

- Haute précision (99.5%)
- Stockage de 2 millions de vélos et trottinettes
- Alimentation supplémentaire par panneau solaire
- Logiciel et support technique gratuits
- Services de données à distance

OPTION
PERMANENTE



MetroCount®

METROCOUNT EUROPE
Rue Oliver 15 (Oliver Business Park)
LONDRES - NW10 7JB
ROYAUME - UNI
E-mail : europe@metrocount.com
Site : www.metrocount.com



Contactez nous au

01 81 22 12 69

REPARTITION DE CHARGE



Plaque de calage sous grue

Ces plaques de calage carrées ou rondes sont un plus pour vos matériels et vos chantiers. Placées entre le stabilisateur et le sol, elles répartissent la charge de façon à stabiliser votre machine sans endommager le sol.

Caractéristiques techniques :

- Ces plaques peuvent supporter de 4 T à 200 T.
- Les dimensions (L x l x h) vont de 300 x 300 x 30 mm à 2000 x 2000 x 150 mm.

Plaque de répartition en utilisation intérieure



Ces plaques de répartition intérieure sont un plus pour vos bureaux et vos ateliers. Placées entre la charge et le sol, elles répartissent le poids sur une surface plus grande de façon à ne pas endommager le plancher.

- Les dimensions (L x l x h) vont de 1000 x 500 x 10 mm à 6000 x 2000 x 50 mm.



Bastaing



Nos bastaings de sécurité servent à sécuriser toute machine sous laquelle vous avez besoin d'intervenir.

Plusieurs dimensions existent pour répondre à toutes vos demandes.

Des usinages de surfaces sont disponibles afin de garantir un système antidérapant.

Nos bastaings, suivant les empilages, peuvent supporter de 20 à 150 T.

Plaque de calage avec empreinte



Nos plaques de calages sont équipées d'une ou deux poignées et peuvent être rangées dans un support métallique, fermé à clef, fixé sur votre machine.

En option, nous pouvons usiner une empreinte, graver le nom de votre société, faire un usinage de surface anti-dérapant, ... D'autres options peuvent être disponibles sur demande.

Plaques de formes variées

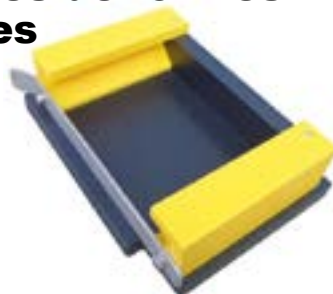

Ces plaques n'ont que des avantages :

- Elles sont légères (Pesant moins de 50 kg pour la plupart).
- Elles sont en polyéthylène recyclé venant de chutes de produits vierges, cela nous permet non seulement d'avoir une démarche écologique mais aussi d'avoir une qualité de produit particulièrement stable.
- Elles sont insensibles à l'humidité, elles ne s'oxydent pas et donc ne pourrissent pas.



Plaque de roulage charge lourde

Ces plaques de roulage servent à créer un chemin de roulement ou une aire de manœuvre pour vos différents engins, limitant ainsi l'endommagement du sol et le risque de blocage des véhicules..



Elles peuvent aussi servir à faire des chemins piétonniers grâce à leur surface anti-dérapante.

- Elles pèsent de 10 à 200 kg, et supportent de 5 à 150 T.
- Les dimensions vont de 1500 x 500 x 10 mm à 3000 x 2000 x 40 mm.



Barrière d'étanchéité

Notre barrière d'étanchéité permet d'entourer les zones à risques afin de contrôler et stopper les déversements de liquides polluants.

Elle évite aussi que la pluie ne pénètre dans votre atelier et ne le transforme en « patinoire ». La barrière est composée d'une tôle en acier



perforé, hermétiquement enveloppée dans du polyuréthane. Cette matière possède une très haute résistance aux produits chimiques et à l'usure et n'empêche pas la circulation des engins.



ROKA DISTRIBUTION

14 impasse Tourville

93190 LIVRY-GARGAN

E-mail : rokadistribution@gmail.com

Site : www.rokadistribution.net



Contactez nous au

06 27 36 43 63

PROTECTION BATIMENT

Butée de sécurité

Butée de parking moulée en élastomère EPDM de haute résistance permet d'immobiliser à l'endroit voulu un véhicule lors de son stationnement.

Elle supprime les risques de heurts et dégradations du véhicule lors des manœuvres de stationnement (murs, objets rangés au fond du garage, etc...) et s'utilise posée à même le sol, collée ou vissée.

48,68 € HT

171698514



Avertissement
Protège
Simplicité de pose
Amovible ou fixe

Réf.	L mm	I mm	h mm	Prix unitaire HT
171698514	510	400	120	48,68 €

Vue en plan



Vue en coupe

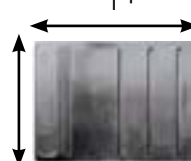

Réf.	Qualité	Résistance mécanique			Résistance chimique			
		Rupture MPa	Déchirement	Dureté	Huiles	Détergents	Eau	U.V.
171698514	EPDM	11,5	42 KN/m	80	Bonne	Bonne	Excellente	Excellente

Pare-choc de quai et de manutention

En caoutchouc compact moulé, le pare-choc de quai et de manutention protège les bâtiments contre les risques de heurts ou chocs qui surviennent lors des manœuvres de chargement et

déchargement de marchandises. Figé par goujons scellés ou par vis à expansion, le pare-choc peut être disposé verticalement ou horizontalement.

130,95 € HT

911486294

Très résistant
Caoutchouc compact
Moulé en 1 pièce



Dimension :
A : 400 mm
B : 140 mm
C : 200 mm

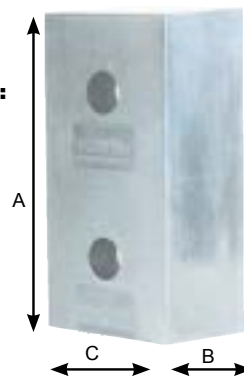

Qualité	Dureté Shore A	Résistance			Résistance chimique			Classement feu	Accessoires	Résistance U.V.	Traitement anti-fongique
		Rupture MPa	A l'allongement	Déchirure	Huiles	Détergents	Acides				
SBR	60/65	10,5	450 %	42 KN/m	Moyenne	Excellente	Excellente	Sans	Sans	Excellente	Non

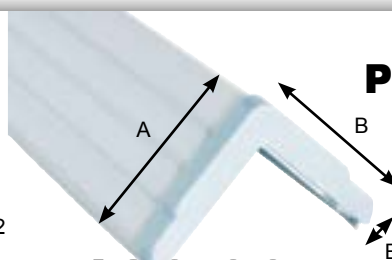
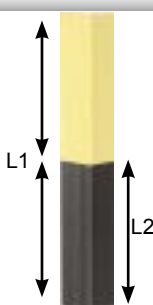

Protection d'angles

Profilé en élastomère armé sur un profil aluminium préalablement vissé sur le support à protéger.

Il permet une interchangeabilité de la protection (profilé élastomère) sans dévissage. Protège les capots de machine et les angles de mur.

126,00 € HT

95284466

Dimension :
A : 80 mm B : 67 mm
E : 13 mm L1 : 2000 mm L2 : 200 mm

Qualité	Dureté Shore A	Résistance			Résistance chimique				Classement feu	Accessoires	Traitement anti-fongique
		Rupture MPa	A l'allongement	Déchirure	Huiles	Détergents	Acides	U.V.			
SEBS	65	11,2	700 %	35 KN/m	Bonne	Excellente	Excellente	Excellente	M2	Capot de finition en accessoire	Non



PROTECTION BATIMENT

350,97 € HT

63980763

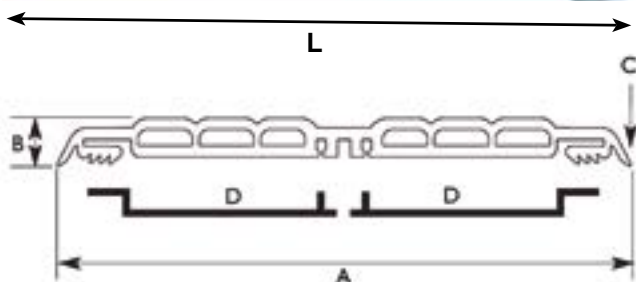

**SOUPLE
INCASSABLE
RESISTE AUX DETERGENTS**



Lisse murale

La lisse murale garantit la protection des murs, notamment dans les couloirs, contre les chocs occasionnés par les chariots, dessertes, lits roulants, fauteuils roulants.

Elle trouvera particulièrement sa place dans les hôpitaux, cliniques, maisons de repos. Composée de deux rails aluminium vissés sur les parois, la lisse en élastomère demi-souple se clipse sur ces rails.

Efficace pour une pose rapide et un remplacement économique. Facile d'entretien avec un détergent ménager.

Les extrémités de la lisse seront avantageusement obturées avec l'embout. Une bonne étanchéité est assurée par les lèvres. La lisse murale fabriquée en élastomère SEBS est incassable.



Réf.	Libellé	A (mm)	B (mm)	L (mm)	Rail alu	Prix HT
63980763	Lisse murale	170	14	6 000	D	350,97 €
934526471	Paires embouts	-	-	-	-	1,83 €

Couleurs disponibles



Plinthe pour bas de mur

La plinthe harmonise la protection des bas de mur.

175,54 € HT

918628816

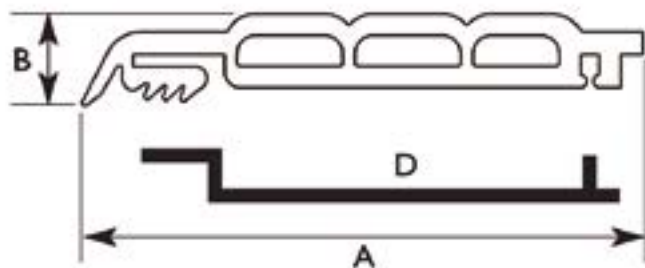

Réf.	Libellé	A (mm)	B (mm)	L (mm)	Rail Alu	Prix HT
918628816	Plinthe	85	14	6000	D	175,54 € (la paire)
833006329	Embout					1,29 €

Réf.	Qualité	Dureté shore A	Résistance mécanique			Résistance chimique			
			Rupture MPa	A l'allongement	Déchirure	Huiles	Détergents	Acides	U.V.
918628816	*SEBS	65	10,6	700 %	32 KN/m	Moyenne	Excellente	Excellente	Excellente

Classement feu (2)	Traitement anti-fongique (2)	Norme jouet (2)
M2	Oui	Oui

Couleurs disponibles



ANTI-PINCE DOIGTS

Anti-pince doigts portes industrielles

Pour être les meilleures alliées de la protection, les portes sont toujours plus jointives, plus étanches (froid, chaud, air) et l'espace entre le dormant et l'ouvrant plus mince.
La porte est également plus lourde, à fermeture assistée (feu, bruit...)
Elle représente dès lors un risque important de pincement extrêmement grave de conséquences tel que déformation du doigt, articulation..., voire dans certains cas l'amputation de tout ou partie du ou des doigts.

Les usines, les chantiers ont fait des efforts considérables pour limiter les accidents sur le lieu de travail.
Une simple porte, lors d'une bousculade, d'une évacuation ou d'inattention, peut conduire à un «accident de travail» lourd de conséquences physiques et financières pour l'individu, son employeur et les assurances.
Ce sont des milliers d'heures de travail qui s'envolent chaque année.
Equiper une porte coûte une fraction du coût d'un accident.

140,11 € HT

A partir de
799337275



**- Economique
- Protège
- Garantie 10 ans**



AVANT



APRES

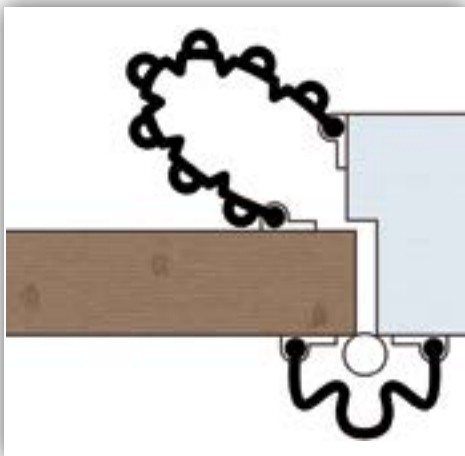

Couleurs disponibles



Ref.	Longueur m	Poids (Kg)	Modèle	Résistances mécaniques		Résistances chimiques		Prix unitaire
				Déchirure	Classement feu	Détergents	U.V.	
799337275	2,05	0,670	7 spires					140,11 €
576725827	2,05	1,54	3 spires	32 kN/m	M2	Excellente	Excellente	73,55 €
816966746	1,40	105	1 spire					60,09 €

technicontact
Facilite vos achats professionnels

MD2i

253 rue de Galliéni
92774 BOULOGNE BILLANCOURT
E-mail : info@techni-contact.com
Site : www.techni-contact.com



Contactez nous au
01 55 60 29 26
Fax : 01 83 62 36 12

DALLE PODOTACTILE

Dalle podotactile de voirie



18,75 € HT

À partir de
61881918

Cette dalle podotactile de voirie se positionne avant une zone à risque (escalier, vide, traversée dangereuse, quai de métro) pour alerter toute personne s'approchant du danger de chute.

- Pose simple et rapide : Autoadhésif Butyl
- Résistance remarquable à l'abrasion, aux UV et aux écarts de température
- Ni casse ni usure prématurée : Matériau de qualité supérieure
- Résistance aux passages intensifs

- 3 Tailles
- Conforme à la norme NF P98-351
- Matière : Compound vinylique
- Auto adhésif
- 3 couleurs disponibles :

Réf.	Libellé	Dimensions (L x l) mm	Prix HT
61881918	Dalle podotactile pour extérieur	445 x 400	18,75 €
49985822	Dalle podotactile pour extérieur	815 x 400	32,44 €
15166455	Dalle podotactile pour extérieur	1350 x 400	61,75 €

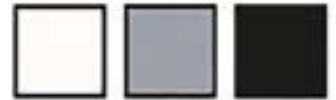

Clous podotactiles



Les clous podotactiles sont efficaces en matière de protection des personnes et d'accessibilité des personnes malvoyants ou aveugles.

En intérieur comme en extérieur, ces clous podotactiles créent des surfaces d'éveil de vigilance en 3D avec contraste visuel.

- Matière : PA6
- Conditionnement : 1 kit de 200 clous
- Le kit permet d'équiper 1,40m
- Poids : 0,455 kg pour 200 pastilles
- Conforme à la norme NF P98-351

121,58 € HT

À partir de
545840785



Réf.	Libellé	Prix HT
545840785	Clous podotactile pour extérieur / intérieur	121,58, €
70667515	Clous podotactile pour extérieur / intérieur	121,58 €



PROTECTION INDUSTRIELLE

Composée de pare-chocs, de boucliers, de poteaux de protections d'angle, la gamme rassemble des produits de protection adaptés aux environnements industriels. Cette gamme se dispose partout où une protection est nécessaire pour préserver l'homme ou la machine.

Butée de sécurité anti-choc

Fixée au sol, elle protège les machines de production, les convoyeurs, les racks de stockage, les bardages, les murs et les bâtiments. Elle est spécialement étudiée pour arrêter les engins de manutention (chariot élévateur, transpalette, etc.) avec efficacité en amortissant l'impact au niveau des roues ou sur un point bas du matériel.

Réf.	Libellé	L x l x h (mm)	Poids (Kg)	Prix HT
488654711	Butée anti-choc	1000 x 164 x 158	19,5	238,22 €
518925947	Butée anti-choc	1500 x 164 x 158	29	345,91 €
887151920	Butée anti-choc	2000 x 164 x 158	39	440,03 €



238,22 € HT

488654711

Boucliers blindés

115,77 € HT

119913015



Le pare-choc léger apporte une autre solution de sécurité performante.



La société Wattelez crée une protection légère et sur-mesure pour les tuyaux, les gaines et tous les équipements muraux qui doivent rester accessibles mais qui pourraient être arrachés lors d'une manœuvre maladroite.

Réf.	l x h x ép. (mm)	Prix HT
572339340	600 x 600 x 27	260,62 €
119913015	300 x 500 x 25	121,58 €

248,23 € HT

572339340



Poteaux de protection



262,45 € HT

609053849

Réf.	Ht (mm)	Disques	Prix HT
609053849	800	4	262,45 €
973310182	1500	7	491,51 €

Recommandés pour le balisage et la protection des entrées de porte, des bases de pilier, des angles de machine ou de mur contre les chocs des engins de manutention.



PROTECTION INDUSTRIELLE

Protection d'angle

Profilé en élastomère armé sur un profil aluminium préalablement vissé sur le support à protéger. L'ANGLISOL® permet une interchangeabilité de la protection (profilé élastomère) sans dévissage.

Il protège les capots de machine et les angles de mur.

Tout en préservant les personnes contre un impact sur une arête vive, son dessin en fait le complément idéal des plinthes et lisses murales.

Le profil en élastomère est clipsé sur le rail aluminium préalablement vissé sur tous supports : plaque de plâtre, béton, brique, carrelage, bois.

Cette technique garantit une fixation efficace et totalement invisible.

Lieux d'applications : sas d'entrée, couloirs de cliniques ou d'hôpitaux, restaurants, cantines, salles de sport, gymnases, piscines, écoles, machines en milieux industriels.

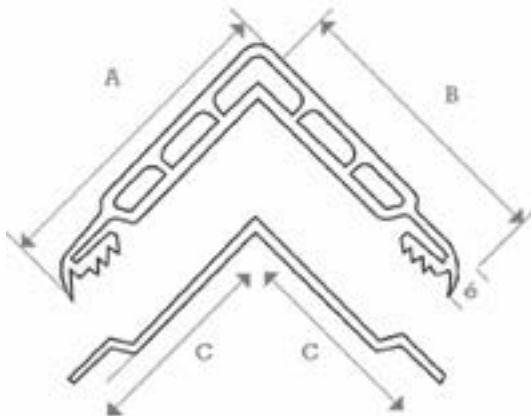

Grande déformabilité
Coloris
Fixation invisible



Classement feu (2)	Accessoires	Résistance U.V.	Traitement anti-fongique
M2	Capot de finition en extrémité	Excellente	Oui

93,05 € HT

À partir de
253370037
Protection d'angle incassable

Réf.	A mm	B mm	C mm	L mm	é mm	Prix unitaire HT
253370037	60	50	40	2000	10	93,05 €
95284466	80	67	60	2000	13	126,00 €
367400401	Embout pour protection d'angle (la paire)					1,83 €

Référence	Qualité	Dureté shore A	Résistance			Résistance		
			Rupture MPa	A l'allongement	Déchirure	Huiles	Détergents	Acides
773480753	*SEBS	65	11,2	700 %	35 kN/m	Bonne	Excellente	Excellente

Couleurs disponibles :



PROTECTION INDUSTRIELLE

Pare-choc léger

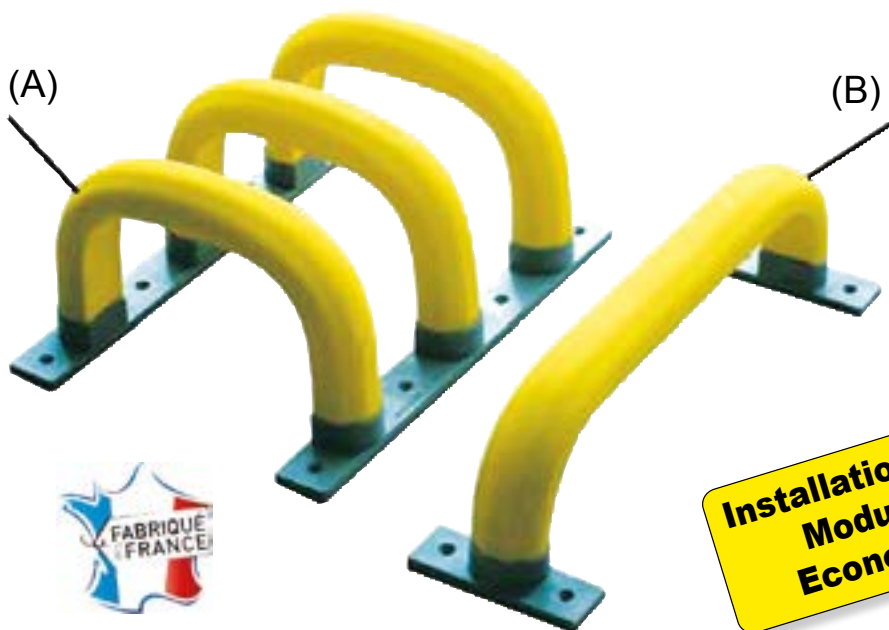

**Installation rapide
Modulable
Economique**

Pour préserver des équipements fragiles présents partout, tels que : boîtiers électriques, tubes pneumatiques ou hydrauliques, chutes d'eaux pluviales...

Une solution modulaire, renforcée par un tube acier Ø 16 (B) gainé par un tube amortisseur en élastomère à haut pouvoir absorbant des chocs.

Suivant sa géométrie, le PARGOM® peut encaisser sans dommage un gros impact (soit un transpalette chargé à 1 tonne et roulant à la vitesse d'un homme qui marche).

Les pare-chocs sont livrables à vos dimensions.

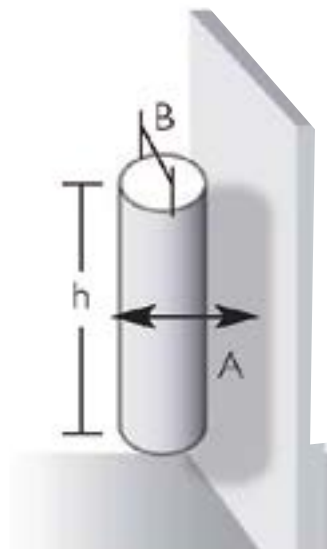

Caractéristiques techniques :

Référence	Qualité	Résistance mécanique		Résistance chimique				
		Déchirure	aux chocs	Température	Huiles	Détergents	Acides	U.V.
1660084	SEBS	32 kN/m	700 %	- 30°C à + 90°C	Excellente	Excellente	Excellente	Excellente

Le PARGOM® Léger est proposé en version 3 modules (visuel a) ou 1 module (visuel b).
Les modules peuvent être juxtaposés pour constituer des protections de 2, 4, 6 modules ou plus.



SUR DEVIS

Couleurs disponibles :



MD2i
253 rue de Galliéni
92774 BOULOGNE BILLANCOURT
E-mail : info@techni-contact.com
Site : www.techni-contact.com



Contactez nous au

01 55 60 29 26
Fax : 01 83 62 36 12

PROTEGES CABLES

Protèges-câbles pour circulation et stationnement



Sécurité du passage des câbles - Trappes amovibles

Souvent exposés au roulage des véhicules, aux passages des piétons, ou encore au vandalisme, lors d'événements ponctuels ou de chantiers, les câbles électriques risquent d'être endommagés et de mettre ainsi en péril la sécurité des personnes et des installations. Les protège-câbles sont moulés dans un caoutchouc EPDM de très haute résistance à l'abrasion, aux déchirures et à des températures allant de - 40° C à + 100° C. La géométrie des passes-câbles leur confère un effet

« ralentisseur », incitant à un franchissement à basse vitesse. Les couvercles en PP garantissent la protection de tous les câbles et permettent une intervention rapide et facile. Ils sont disponibles en noir, jaune, rouge, blanc, vert suivant le type de signalisation requis. L'extrémité du modèle 2 gorges et 4 gorges peut être fermée par un module de finition.

Protèges-câbles

153,14 € HT

497951585

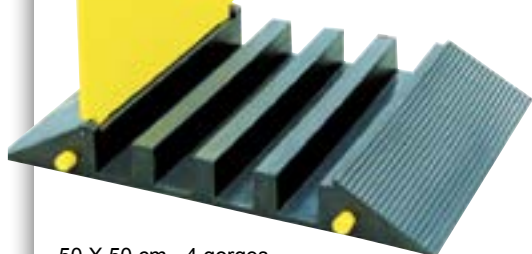

50 X 50 cm - 4 gorges
Supporte le passage
des VL et PL de 40 tonnes et plus.

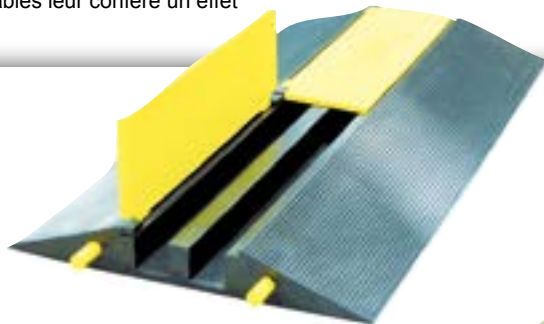

374,88 € HT

195155718

50 X 50 cm - 2 gorges
Supporte le passage
des VL et PL de 40 tonnes et plus.

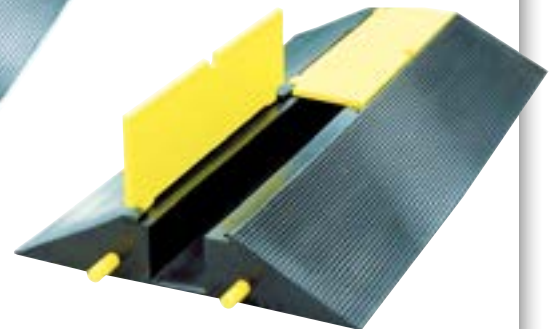

80 X 8 cm - 1 gorge
Limité au franchissement
des véhicules ≤ 3,5 tonnes

335,35 € HT

280127199



REVETEMENT DE SOL

Dalles PVC emboîtables



Applications :

- Qualité dure 92ShoresA : ateliers, show-room, magasins, entrepôts
- Qualité souple 78ShoresA : bureaux, écoles, salles de gym, chambres froides

Avantages :

- Finition granulée ou pastillée
- Grande résistance à l'usure et à l'abrasion
- Antidérapante : R10 suivant la norme

DIN 51130 - Facile à mettre en oeuvre : pose libre avec un maillet

- Grande résistance aux produits chimiques
- Classé feu M3
- Entretien facile

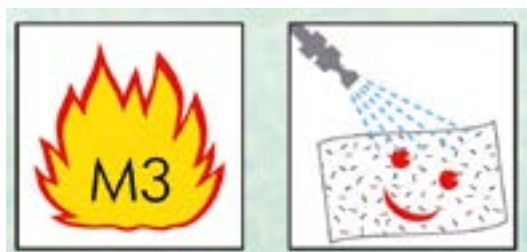

Réf.	Libellé	Dimensions (en m)	Prix HT (m2)
340227998	Dalle FLEXI granulée	0,501 x 0,501	139,71 €
340227998	Dalle FLEXI granulée	0,501 x 0,501	139,71 €
961168421	Dalle FLEXI pastillée	0,501 x 0,501	128,89 €
947850202	Dalle FLEXI pastillée	0,501 x 0,501	128,89 €
579964358	Dalle FLEXI bordures	0,501 x 0,7	19,89 €
571480162	Dalle FLEXI angles	0,595 x 0,7	19,89 €

Caractéristiques techniques :

- PVC SG1.5 6 BS souple, recyclé
- Dureté : 92 shore ou 78 shore (2 qualités)

- Dimensions : 501 x 501 mm
- Epaisseur : 5 mm
- Poids : 8 Kg/m²



Dalles emboîtables ajourées

Applications :

Utilisation intérieure/extérieure : ateliers, locaux commerciaux, stands d'exposition, garages, show-room, terrasses.

- Ventilation et drainage aisés grâce à ses alvéoles.
- Antidérapante
- Finition parfaite possible grâce aux bordures et aux angles.
- Simple de pose avec un maillet et peu d'entretien.
- Résiste au poids : 400 T/m²
- Résiste aux UV
- Nombreux coloris disponibles : noir, rouge, vert clair, vert bleu
- Possibilité de réaliser ou de matérialiser des zones.
- Composition : polypropylène recyclable anti UV.

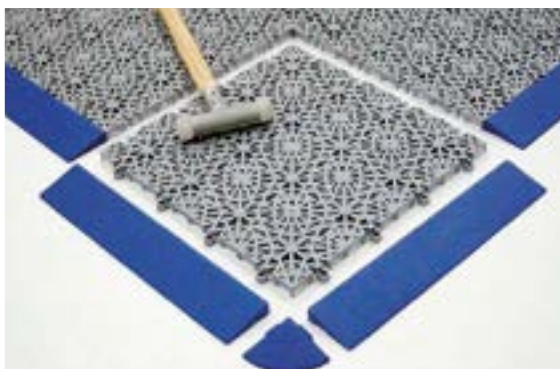

Réf. TC	Libellé	Couleur	Dimensions (en m)	Epaisseur (en mm)	Poids (kg/m ²)	Prix HT (m2)
170597364	Dalle B ergo	Rouge/Vert/ Gris/Bleu/lanc	0,3 x 0,3	13.5	3	190,77 €



APPLICATIONS DE SOLS RESINE POUR L'INDUSTRIE ET LE BATIMENT

**Nous sommes à vos côtés pour définir
le revêtement résine le plus adapté à vos besoins
et le mettre en place au mieux de vos intérêts.**

**Plus de 30 ans
d'expérience**

Locaux industriels, bâtiments tertiaires, grandes surfaces, édifices publics...

Le choix d'un revêtement de sol adapté est crucial pour la sécurité et le confort mais aussi pour la pérennité et la valorisation des ouvrages.

REVÊTEMENTS RÉSINE :

Antidérapants - Etanches - Multicouches - Anticorrosions
- Conducteurs et antistatiques - Antibactériens - Autolissants - Sols
acoustiques (- 16 à - 20 dB) - Sols décoratifs (Pierre de Venise)

TRAVAUX SPECIAUX :

Etanchéité de bassins, caniveaux, rétentions
- Création et refecton de pentes - Renforcement de structures
- Scellement - Marquage



Etanchéité en résine polyurée
Bassin d'agrément sur parking public



Stratifié époxy plus fibre de verre
Bassin de récupération des eaux industrielles
avant traitement



Résine polyurée anticorrosion projetée à chaud
Fosse de station de traitement d'eau industrielle



Résine polyuréthane-ciment autolissante
Salle blanche d'embouteillage



Résine époxy antidérapante et anticorrosion
Local charge batteries en logistique



**Filmogène PU bi-composant
sans solvant sur enrobé**
Stockage logistique

NOUVEAU

Résines professionnelles à la vente

- Excellent rapport qualité/prix
- Facilité de mélange et d'application
- Validation technique vérifiée sur plusieurs années

Extrait de la gamme :

- Mastic époxy multi-usage à partir de 15,00 € HT/kg
- Peintures de sol époxy ou polyuréthane à partir de 8,00 € HT/kg
- Résine époxy pour mortier, revêtement de sol antidérapant, anticorrosion à partir de 7,00 € HT/kg
- Résine moquette de pierre extérieure à partir de 7,50 € HT/kg



Résine époxy plus quartz coloré chiné
Allée de circulation antidérapante en atelier de montage

Nos valeurs :

- **Réactivité commerciale**
- **Respect absolu des délais**
- **Qualité reconnue**
- **Sécurité maîtrisée**
- **Une garantie décennale**
- **Une intégration naturelle et respectueuse dans vos sites**



BOUSSON RESINES

Z.I. de l'Abbaye
9015 rue Laverlochère
38780 PONT-EVEQUE
E-mail : info@bousson.com
Site : www.bousson.com



Contactez nous au

04 74 85 65 00

Fax : 04 74 85 37 00

DALLES EMBOTIABLES TAPIS ERGONOMIQUE ET ANTISTATIQUE

Dalles caillebotis caoutchouc 100% modulables



Dalles caillebotis carrés emboîtables grâce à un système unique de connexion

Composition: 100 % caoutchouc naturel (MB45 - coloris noir) ou caoutchouc nitrile (MB45PR - coloris rouge*)

Applications : sas, entrées avec ou sans fosses, cuisines, bars...

Avantages :

- Caillebotis 100 % modulable grâce à son système unique de connexion
- Caillebotis économique de faible épaisseur
- Drainage et aération excellents
- Facile à nettoyer grâce à sa légèreté
- Facile à transporter, installer et réimplanter
- marquage de zones de sécurité grâce aux angles et bordures jaunes (Y)
- Antidérapant
- Résiste aux graisses (MB45PR)

Caractéristiques techniques :

- Largeur : 910 mm
- Hauteur : 910 mm
- Epaisseur : 14,5 mm
- Poids : 6,5 kg

Réf.	Description	Dimensions (cm)	Unité	Prix HT
899464815	Caillebotis MB45 modulable	91 x 91	par pièce	22,71 €
507886241	Caillebotis MB45PR modulable, nitrile	91 x 91	par pièce	35,78 €

Tapis ergonomique connectable



H X L : 800 X 300 mm
- Epaisseur : 16 mm

Composition : 100 % caoutchouc naturel ou caoutchouc nitrile (MPB80).

Applications : chaînes de production et d'assemblage, postes fixes en milieu industriel ou commercial, centres de tri..

Avantages :

- Bords biseautés pour éviter les risques de chute.
- Antidérapant.
- Auto-plombant.
- Amortit les chocs et isole du froid grâce au design avec bulles.
- Isolant phonique.
- Améliore les conditions de travail et la productivité des personnes en station debout.
- Longue durée de vie.
- Connectable pour équiper des postes de travail en longueur.
- Souplesse obtenue par le design : bulles et coussin d'air.

Réf.	Libellé	Dimensions (cm)	Unité	Prix HT
422783771	Tapis ergonomique pour l'industrie	90 x 90	1 pièce	79,54 €
46577964	Extrémité noir	96,5 x 6,5	1 pièce	18,62 €

Tapis antistatique et antifatique bi-couche

Composition : surface vinyle de 4 mm sur mousse 100 % nitrile à cellules fermées de 10 mm

Applications : tous postes de travail sensibles aux risques d'électricité statique : ateliers de montage électronique, milieux commerciaux, zones de fabrication...

Environnement : sec

Avantages :

- 2 en 1 : fonction antifatique et antistatique
- Confort exceptionnel grâce à la mousse nitrile de haute qualité
- dissipation rapide et efficace de l'électricité statique
- Améliore la productivité des employés
- Bords biseautés pour limiter les risques de chute
- Dissipation rapide et efficace de l'électricité statique grâce à la surface supérieure qui est reliée avec un cordon à la terre
- Résistivité de : 106 à 109 Ohms
- Conforme aux normes EN 100015-1, IEC 61340-5-2 et EN 1815

93,09 € HT

942406372



Face supérieure



POTEAUX DE PROTECTION

Poteaux de protection à sceller

Pour signaler et protéger les angles d'un bâtiment, d'une usine, d'un entrepôt...

- Galvanisés et laqués
- Hauteur : 1400 mm.

Diamètre Ø : 70 x 70 mm



75,36 € HT

892587578
901010574

70,96 € HT

863216845
928113883

Poteaux de protection anti-choc

Ces poteaux vous permettent de délimiter parfaitement les zones de circulation et de travail.

En acier galvanisé et laqué.

Résistance absolue garantie grâce aux fixations à sceller. Utilisation intérieur et extérieur. Certifié TÜV

Hauteur : 1200 mm
Platine: 240 X 240 mm
Ø : 159 mm
Ref : 397872718

Hauteur : 1600 mm
Ø : 159 mm

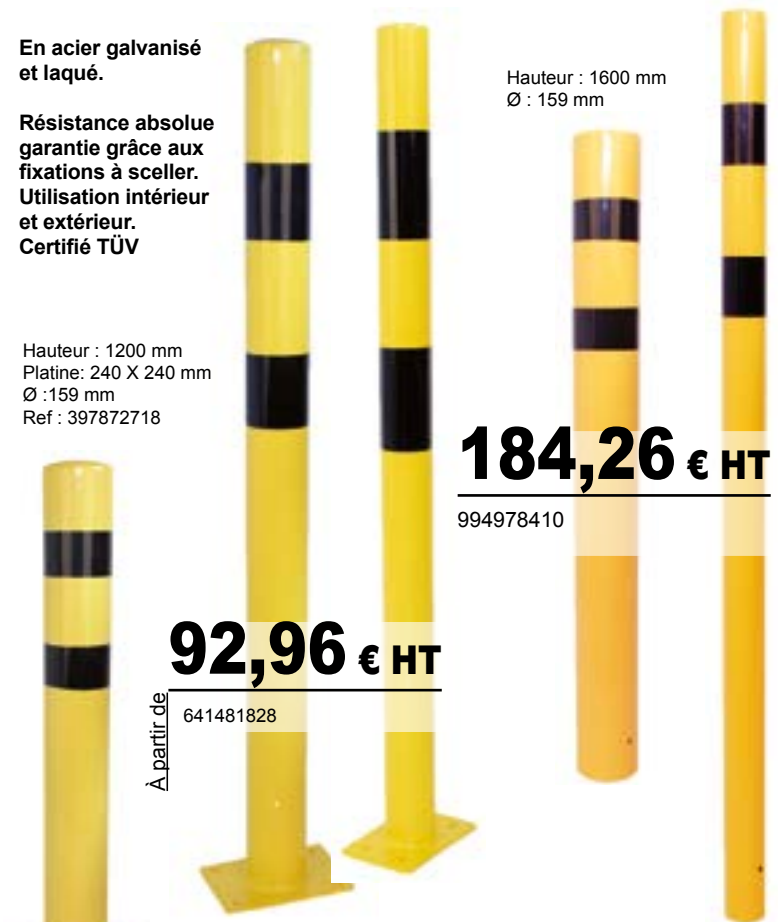

184,26 € HT

994978410

92,96 € HT

À partir de
641481828

Hauteur : 1200 mm
Platine : 140 X 200 mm
Ø : 89 mm
Ref : 769230872

Hauteur : 1200 mm
Platine : 120 X 195 mm
Ø : 76 mm
Ref : 641481828

Hauteur : 1600 mm
Ø : 76 mm
Ref : 756811860

Arceaux de protection anti-choc avec platine (120 x 195 mm) à visser

En acier galvanisé et laqué. Utilisation intérieure et extérieure. Certifié TÜV.



145,76 € HT

913438037

Hauteur : 350 mm
Largeur : 1000 mm
Ø : 76 mm

159,40 € HT

266724839

Hauteur : 600 mm
Largeur : 750 mm
Ø : 76 mm.



202,96 € HT

201906285

Hauteur : 1200 mm
Largeur : 750 mm
Ø : 76mm



PROTECTION INCENDIE

Robinetts d'incendie armés pivotants

Diffuseur DMA SERTI

Longueur tuyau 20 m

Equipement de première intervention alimenté en eau permettant à toute personne non spécialisée d'agir immédiatement et efficacement sur un début d'incendie, afin d'en limiter l'extension en attendant que des moyens plus puissants soient mis en oeuvre.

243,75 € HT

585554653



Diffuseur DMA VISSÉ

Longueur du tuyau : 30 m

Certification NF-RIA
Les RIA type P sont conformes à la norme NF EN 671.1.
Installations fixes de lutte contre l'incendie / Robinet d'Incendie armé équipé de tuyau semi-rigide.

300,00 € HT

334918413



Couverture anti-feu

Spécial cuisine - EN 1869 : 1997

- Mural en tissu synthétique plastifié, stabilisé aux UV, imperméable, fermeture par bande auto-agrippante, pictogramme mode d'emploi.
- Dimensions de l'étui : H 400 mm, L 200 mm, P 50 mm.
- Dimensions couverture : 1800 x 1200 mm

31,31 € HT

248835887



Couverture anti-feu CDA

MODÈLE «À DÉROULEMENT»

TISSU DE VERRE 1500 X 1800 mm

Agrée CNPP n°PS 8413-B.

Permet à toute personne victime d'un incendie de se protéger elle-même sans intervention d'un tiers.

- Coffret en métal
- Enroulée sur tambour

272,01 € HT

959834377



Bac de rétention

En tôle d'acier traité
500 X 500 X 50 mm

38,81 € HT

196837320



Bac à sable

- Bac à sable : capacité : 100 L
- Tôle d'acier
- Pour sable ou absorbants
- Livré avec pelle et couvercle
- Pelle à sable :
- Manche bois 85 cm

SUR DEVIS



Boite a clé

avec marteau et chaînette en résine de synthèse, rouge incendie.

16,79 € HT

817367422



EXTINCTEURS

Les extincteurs à poudre



FEUX
A
B
C

PP1P
1 kg poudre ABC

25,13 € HT

686855721



FEUX
A
B
C

PP2P
2 kg poudre ABC

44,79 € HT

434151646



FEUX
A
B
C

P6P
6 kg poudre ABC

87,51 € HT

971861015

Les extincteurs à eau pressurisée



FEUX
A
B
C

P9P
9 kg poudre ABC P9P
TC - 01-21.079A

107,80 € HT

410422652



FEUX
A
B

E6 A15 Charge
6 litres eau pulvérisée
avec additif

87,97 € HT

569276466



FEUX
A
B

E9 A1 Charge
9 litres eau pulvérisée
avec additif

91,99 € HT

123246101

Les extincteurs à dioxyde de carbone (CO2)



FEUX
B

CO2 2 kg acier
Dioxyde de carbone

97,68 € HT

550435255



FEUX
B

CO2 5 kg alu
Dioxyde de carbone

191,31 € HT

267171744



Housse extincteur
portatif pour
extincteur 6 et 9 KG
P-E/ 6-9

18,14 € HT

922677088

Coffrets à extincteur



Coffret extincteur
Promax 6R
polyéthylène
spécial transport
Fermeture
protégée

40,72 € HT

264534178



Coffret extincteur
polyéthylène
Fermeture à clé vitre
coup de poing

98,08 € HT

420665027



Coffret extincteur
métallique
Fermeture à clé
vitre à briser pour
extincteur 5, 6, 9 KG

102,00 € HT

551716375



CONES DE SECURITE

Cônes de Sécurité et Accessoires

Protection contre les glissades et chutes dans les zones de grand passage comme les supermarchés, les centres commerciaux et les lieux publics.



Ensemble barricade mobile multilingue
388631189 x 2

- Facilement visible, un système coloris jaune "sécurité".
- Des messages multilingues pour une large communication.
- Forme "4 faces" pour un emboîtement parfait lors du rangement.
- La Barrière Mobile comprend un cône de sécurité équipé d'un double panneau de lestage et d'un ruban enrouleur qui permet de délimiter la zone à risques.

42,79 € HT

610770662



Anneau de lestage

Chaîne pour cônes de sécurité

Cône de sécurité sans impression

Réf.	Désignation	Dimensions (cm)	Prix HT
610770662	Cône de sécurité - Multilingue « Attention » et symbole sol glissant	26,7 x 26,7 x 65,1	49,79 €
163905124	Cône de sécurité - Multilingue « Attention » et symbole sol glissant	31,1 x 31,1 x 91,4	58,28 €
448280382	Cône de sécurité sans impression	31,1 x 31,1 x 91,4	55,30 €
759772524	Chaîne pour panneaux et cônes de sécurité	610	32,82 €
36056601	Anneau de lestage (simple)	31,8 x 31,8 x 2,5	47,68 €
388631189	Ensemble barricade mobile multilingue « attention »	31,1 x 31,1 x 111,8	310,06 €



CONES DE SECURITE

Système de Barricades Mobiles

Visible de loin, facile à utiliser, facile à déplacer, facile à ranger.

- 4 mètres de long avec 16 panneaux articulés.

- Deux roues de 12 cm de diamètre pour un dépliage très rapide.



Plié

551,46 € HT

622247726

Panneaux d'avertissement

Légers et polyvalents, ces panneaux sont très efficaces pour prévenir d'un danger.

Message d'avertissement « Attention » imprimé en anglais, français, allemand et espagnol pour une communication à un maximum de personnes.

NOUS CONSULTER



Panneaux de Sécurité Stable avec inscription « Caution »

Légers et polyvalents, ces panneaux sont très efficaces pour prévenir d'un danger.

Déploiement automatique des pieds donnant une base large et stable au panneau.

Centre de gravité bas pour qu'il ne se renverse pas lorsqu'on le heurte ou lorsqu'il y a du vent.



44,70 € HT

247754166

Lot de 6
Dim. : 33 x 33,6 x 66 cm

Cônes « Parapluie » Pop Up

Cônes de sécurité légers prévus pour se plier et se déplier en quelques secondes.

- Stockage facile et compacte dans un étui.
- Peut être fixé à un mur (éléments de fixation livrés : ruban adhésif et vis).

Réf.	Désignation	Dim. (cm)	Prix HT
302977802	Cône parapluie	53,3 x 53,3 x 50,8	67,02 €
504257174	Cône parapluie	53,3 x 53,3 x 76,2	75,42 €



MD2i

253 rue de Galliéni
92774 BOULOGNE BILLANCOURT
E-mail : info@techni-contact.com
Site : www.techni-contact.com



Contactez nous au

01 55 60 29 20

Fax : 01 83 62 36 12

EPANDEURS A SEL

Epandeur petite surface

- Trémie en polyéthylène
- Largeur d'épandage : Jusqu'à 4 m
- Réglage progressif et précis du débit par manette
- Guidon en acier galvanisé, position réglable
- Trémie avec grille de protection
- Renvoi d'angle avec pignons en acier
- Granulométrie < 5 mm
- Livré pré-monté

Réf.	Contenance (L)	Largeur d'épandage	Prix H.T
887236676	20	jusqu'à 4 m	195,84 €

195,84 € HT

887236676



Epandeur moyenne surface

Epandeur avec bâche de couverture :

- Convient à de multiples utilisations (sel, sable, engrais, absorbants)
- Montage simple et rapide.

- Cuve en polyéthylène (PE) jaune, insensible à la corrosion.
- Réglable progressif et précis du débit par manette.

Réf.	Libellé	Contenance (L)	Largeur d'épandage	Prix H.T
529787368	Epandeur moyenne surface	125	jusqu'à 5 m	1220,69 €
14375023	Limiteur d'épandage	-	-	72,04 €

1220,69 € HT

529787368



Epandeur grande surface

- Cet épandeur est doté d'une manette de réglage du débit, avec un support amovible pour déporter la commande sur le véhicule tracteur.

- Elle est montée avec des roues gonflables 20 x 10 et d'un système d'embrayage par manette.

Réf.	Libellé	Contenance (L)	Largeur d'épandage	Prix HT
48061224	Epandeur grande surface	400	jusqu'à 16 m	3086,76 €
529552784	Couverture trémie	-	-	116,69 €
537934530	Attelage boule	-	-	83,21 €

3086,76 € HT

48061224



- Capacité : 400 L
- Largeur d'épandage : Jusqu'à 16 m
- Châssis et trémie en acier peinture époxy
- Poids : 139 Kg

MD2i

253 rue de Galliéni
92774 BOULOGNE BILLANCOURT
E-mail : info@techni-contact.com
Site : www.techni-contact.com



Contactez nous au

01 55 60 29 26

Fax : 01 83 62 36 12

BACS A SEL



180,62 € HT

642980454

Bacs à sel PE

Notre coffre à sel étroit permet le stockage de sel, sable et est idéal pour passages étroits.

- Cuve polyéthylène, PE 100 % recyclable.
- Matériel insensible au froid et à la corrosion.
- Bac gris, couvercle orange, en polyester armé de fibre de verre.
- Version murale sur demande (support acier).
- Compact et stable.
- Couvercle cadenassable.
- Passage de fourches pour chariot élévateur.

Réf.	Dimensions L x l x H (cm)	Contenance (L)	Prix HT
642980454	85 x 50 x 75	130	180,69 €
632057948	100 x 59 x 86	200	241,05 €
482319267	100 x 76 x 89	400	334,85 €



Pelles haute résistance

Les pelles en PP résistantes à la corrosion sont idéales pour l'utilisation avec des substances agressives comme le sel.

- Pelles en polypropylène (PP) résistantes à la corrosion.
- Légères et facilement maniables.
- Surface lisse, non adhérente et totalement résistante à la corrosion.
- Matériau stabilisé UV et pratiquement incassable et inaltérable.

10,15 € HT

883403154

42,62 € HT

286239770



Réf.	Longueur totale (cm)	Dimensions L x l (cm)	Prix H.T
883403154	31	19 x 14	10,15 €
286239770	105	35 x 26	42,62 €

MIROIRS DE CIRCULATION



Miroir d'agglomérations

Conçu pour une sécurité maximale aux intersections urbaines.

Avantages :

- Optique Polymir® incassable, indéformable et traitée anti-UV.

- Image nette et précise, sans déformation
- Fixation universelle pour murs et poteaux fournis

347,00 € HT

301874556

Réf.	Distance de visibilité (m)	Optique (mm)	Cadre (mm)	Prix HT
32853731	8	600 x 400	900 x 600	319,00 €
301874556	10	Ø 600	900 x 900	347,00 €
754846223	15	800 x 600	1200 x 900	480,00 €

- Cadre rayé noir et blanc conformes à l'instruction interministérielle sur la signalisation routière, approuvée par l'arrêté du 7 juin 1977 relatif à la signalisation des routes et autoroutes.

Miroirs multi-usages

Réf.	Distance de visibilité (m)	Optique (mm)	Cadre	Prix HT
512256785	5	Ø 400	Rond	104,00 €
787808418	9	600 x 400	Rectangulaire	179,00 €
889670894	11	Ø 600	Rond	162,00 €
588181634	20	Ø 800	Rond	253,00 €

Ces miroirs à usages multiples peuvent être installés à l'extérieur ou à l'intérieur, pour sécuriser une intersection ou une sortie, ou pour surveiller un espace accueillant du public.



- Optique Polymir® incassable, indéformable et traitée anti-UV.
- Image nette et précise, sans déformation.
- Bombage pour une vision à 90°.
- Fixation universelle pour murs et poteaux fournis.

Réf	Distance de visibilité (m)	Optique (mm)	Cadre	Prix HT
837540640	5	Ø 400	Rond	104,00 €
3307587	7	Ø 500	Rond	123,00 €
461450069	9	600 x 400	Rectangulaire	179,00 €
666865562	11	Ø 600	Rond	162,00 €
239457044	20	Ø 800	Rond	253,00 €

Disponible en noir, rouge, blanc et vert.



Aide au stationnement

Réf.	Libellé	Optique (mm)	Prix HT
927937527	Miroir de sorties de garage	Ø 300	53,00 €
686099189	Poteau galvanisé pour miroirs (accessoire)	-	128,00 €
550538436	Poteau peint	-	148,00 €
683050187	Support pour 2 miroirs (accessoire)	-	171,00 €

Etudier pour les sorties de garage et de voies privées.

- Optique Polymir® incassable, indéformable et traitée anti-UV.
- Image nette et précise, sans déformation.
- Fixation fournie.



MIROIRS DE CONTROLE

121,00 € HT

385863414



Miroirs de sortie de parking Vision grand angle

Lorsque la sortie de garage ou de parking est particulièrement longue (entre 4 et 6 mètres) et sans dégagement, ce miroir élargit fortement le champ de vision sans gêner le passage, grâce à son bombage

spécifique et son encombrement minimal.
- Optique P.A.S.® incassable, indéformable, traitée anti-UV, anti-scratch et anti-statique.
- Image précise et nette.
- Bombage pour une vision à 180°

Livrés avec fixation et poteaux

Réf.	Distance de visibilité (m)	Optique (mm)	Prix HT
385863414	4	440 x 75 x 220	121,00 €
462547644	6	600 x 100 x 300	150,00 €

Miroirs multi-usages contrôle 2 directions

- Incassable, indéformable, traitée anti-UV, anti-scratch et anti-statique
- Image nette, précise, sans déformation
- Bombage pour une vision à 90°
- Fixation universelle pour murs et poteaux fournie

95,59 € HT

POLYMER
Garantie 3 ANS

602897777



Réf.	Distance de visibilité (m)	Optique (mm)	Cadre	Prix HT
307223801	5	Ø 400	Rond	94,00 €
243107124	7	Ø 500	Rond	112,00 €
856679691	9	600 x 400	Rectangulaire	162,00 €
21474018	11	Ø 600	Rond	147,00 €
807281479	20	800 x 600	Rectangulaire	281,00 €
64755067	20	Ø 800	Rond	228,00 €
92813110	20	Ø 800	Rond	274,00 €
619836925	30	1000 x 800	Rectangulaire	445,00 €

Miroirs multi-usages contrôle 3 directions

Ces miroirs fortement bombés offrent un champ de vision élargi. Ils peuvent être installés à l'extérieur ou à l'intérieur, afin de sécuriser une intersection pour laquelle un miroir classique (2 directions) ne couvrirait pas la totalité de la zone à contrôler (angle supérieur à 90°).

- Optique P.A.S.® incassable, indéformable, traitée anti-UV, anti-scratch et anti-statique
- Image nette et précise.
- Bombage pour une vision à 180°



156,00 € HT

42469445

- Livrés avec fixation

Réf.	Distance de visibilité (m)	Optique (mm)	Prix HT
42469445	2	Ø 400	156,00 €
113243131	4	Ø 500	219,00 €
845100903	6	Ø 600	251,00 €
619820227	8	Ø 800	379,00 €
369957467	10	Ø 900	485,00 €

MIROIRS DE CONTROLE

Pour sécuriser la circulation sur les sites industriels, les sites de stockage et les entrepôts

Miroirs contrôle 3 directions

Pour sécuriser la circulation sur les sites industriels, les aires de stockage et dans les entrepôts.

- Optique P.A.S.® incassable, indéformable, traitée anti-UV, anti-scratch et anti-statique.

- Vision panoramique à 180° environ.
- Image nette et précise.
- Cadre rayé avec bandes rétro-réfléchissantes rouges.
- Fixation universelle pour murs et poteaux fournie

Réf.	Distance de visibilité (m)	Optique (mm)	Couleur	Cadre (mm)	Prix HT
19840304	8	800 x 400	Rouge et blanc	900 x 500	412,00 €
951978391	10	900 x 450	Rouge et blanc	1050 x 950	516,00 €



412,00 € HT

19840304



89,00 € HT

349101198

Miroir hémisphérique

Les miroirs de sécurité hémisphériques quart de sphère pour l'industrie facilitent la circulation des engins de manutention ou des personnes dans les zones à risques (entrepôts, usines...).

- Optique en PMMA
- Fort bombage pour une vision à 180°
- Fixation murale

Réf.	Distance de visibilité (m)	Optique (mm)	Nombre de directions contrôlées	Cadre	Prix HT
349101198	8	570	3	1/4 de sphère	89,00 €
345358345	10	800	3	1/4 de sphère	118,00 €
714699649	15	1150	3	1/4 de sphère	159,00 €

Miroir avec message d'avertissement



469,07 € HT

809250075

- Fixation universelle pour murs et poteaux, de 60 à 90 mm de section, livrée avec chaque miroir
- Optique Polymir® : 800 x 600 mm incassable, indéformable et traitée anti-UV
- Cadre : blanc rayé avec bande rétro-réfléchissantes rouges.

- Résistant aux intempéries
- Distance maximale de l'utilisateur au miroir : 20 mètres
- Bombage pour une vision à 90°
- Image nette et précise, sans déformation

Réf.	Dimensions cadre L x l (mm)	Message	Prix HT
809250075	955 x 855	ATTENTION DANGER	469,07 €
75788464	955 x 855	ATTENTION	469,07 €
293973864	955 x 855	RALENTISSEZ	469,07 €

MD2i

253 rue de Galliéni
92774 BOULOGNE BILLANCOURT
E-mail : info@techni-contact.com
Site : www.techni-contact.com



Contactez nous au

01 55 60 29 20
Fax : 01 83 62 36 12

MIROIRS POUR LOGISTIQUE

Pour sécuriser la circulation sur les sites industriels, les sites de stockage et les entrepôts



Miroir contrôle 2 directions

Le cadre jaune et noir respecte la directive CE 92/58 qui fixe les prescriptions pour la signalisation de la sécurité au travail.

Optique incassable, indéformable et traitée anti-UV.

Image nette et précise, sans déformation. Bombage pour une vision à 90°.

Livré avec fixation universelle pour murs et poteaux.

281,00 € HT

429667909

Réf.	Distance de visibilité (m)	Optique (mm)	Prix HT
429667909	9	600 x 400	281,00 €
65970497	11	Ø 600	290,00 €
990794516	20	800 x 600	402,00 €

Miroir antigivre / antibuée

Ces miroirs permettent de sécuriser la circulation sur les sites industriels quelles que soient les conditions climatiques grâce à leurs adhésifs rétro-réfléchissants rouges bien visibles et à leur système de désembuage et de dégivrage automatique ne nécessitant aucune installation électrique.

- Optique incassable, anti-UV, dotée d'une grande longévité

- Image précise, nette, sans déformation

- Bombage pour une vision à 90°

Réf.	Libellé	Distance de visibilité (m)	Optique (mm)	Prix HT
793494665	Miroir antigivre / antibuée	11	Ø 600	769,00 €
667194422	Miroir antigivre / antibuée	20	800 x 600	945,00 €
918276475	Miroir antigivre / antibuée	30	Ø 1000	1335,00 €
94009915	Poteau pour miroir	-	-	171,00 €
67957572	Poteau peint pour miroir	-	-	171,00 €

713,00 € HT

775383790



Rétroviseur à l'avant du chariot élévateur



La vision de type panoramique d'environ 180° permet de supprimer les angles morts à l'arrière du chariot.

Le joint bleu protège la tête du conducteur lorsqu'il monte ou descend de son engin, conformément aux prescriptions de la directive européenne CE 98/37

- Incassable et inaltérable

- Facile à poser

- Traité anti UV renforcé

- Insensible aux rayures

- Indéformable aux chocs et aux différences de température

- Fixation pour retroviseur à l'avant livrée avec chaque miroir

- Contrôle de 3 directions

- Dimensions optique : 288 x 68 x 151 mm

103,00 € HT

556214672

MD2i

253 rue de Galliéni

92774 BOULOGNE BILLANCOURT

E-mail : info@techni-contact.com

Site : www.techni-contact.com



Contactez nous au

01 55 60 29 20

Fax : 01 83 62 36 12

VETEMENTS CATERPILLAR

Tee-shirt



100 % coton
200 gr / m²
Coton épais
et très résistant
Gros Logo CAT blanc
et jaune à l'arrière
du tee-shirt et
sur la poitrine devant.
Taille : S - M - L XL - 2XL

22,55 € HT

189448334

Tee-shirt manches longues

31,50 € HT

472970561



100% coton
200 gr. / m²
Tailles disponibles : S - M - L - XL - XXL
Coloris : Noir ou jaune

Casquette

18,45 € HT

917925741

Logo : CATERPILLAR BUILT
FOR IT
Coloris : Beige - Bleu marine
Matière textile : 100 % Coton
Taille ajustable par clapet
métallique
Fermeture par une sangle
avec boucle métal logotée



Bonnet

20,20 € HT

545107894

100 % acrylique
Bonnet noir avec logo CATERPILLAR
brodé en gris.



18,80 € HT

135995248

Casquette réglable

Casquette noire avec
intérieur de la visière jaune.
Gros logo CAT jaune sur la casquette.
Taille ajustable par clapet métallique martelé CAT.

VETEMENTS CATERPILLAR

Gilet basin zip

70,60 € HT

214930705

- 70% coton
- 30% polyester
Coloris : noir ou gris clair
Tailles : du M au 2XL
Capuche amovible,
Emmanchure droite.
Fermeture à glissière
YKK sur toute la longueur.
Logo CAT imprimé sur
la poitrine et et sur la capuche.
2 grandes poches à l'avant.
1 poche téléphone avec passe-fil
incorporée dans la poche droite.



Sweat-shirt à capuche

53,40 € HT

23914274

Sweat-shirt à
capuche avec 1
grande poche
frontale pour les
mains. Logo CAT
brodé à l'avant.
- 80% coton,
20% polyester
- Tailles : S - M -
L - XL - XXL
- Couleur : Noir /
jaune



Pantalon de travail

83,00 € HT

377950122

Multiples poches
Poche téléphone avec
fermeture côté gauche
Protections aux genoux
avec bandes réfléchissantes

- Taille : de 38 à 52
Coupe près du corps
Slim Fit
- Tissu sergé,
65 % - polyester,
35% - coton,
250gr/m²
Coloris : Noir ou graphite



Gilet matelassé sans manches

2 poches plaquées.
2 poches intérieures
en maille. Logo CAT
sur la poitrine.

- Composition : 100%
polyester déperlant,
doubleure et matelassage
100% polyester
- Tailles : M - L - XL -
XXL - XXXL
- Couleur : Noir avec
doubleure jaune.

68,60 € HT

318629376



VETEMENTS CATERPILLAR

Sweat-shirt WARRIOR

Sweatshirt forme gilet souple pour les chantiers et la conduction d'engins

- 75 % coton - 25 % coton polyester polaire 230 g/m2
- Tissus déperlant. Couleur noir. Existe en orange
- Capuche 3 pièces réglable par cordon pour ajustement optimal
- Fermeture à glissière réfléchive sur toute la hauteur.
- Finition résistante à l'eau.
- Cordon de serrage capuche sécurisé S3™
- 2 poches basses latérales dont celle de droite avec poche de téléphone intérieure.
- Logo CAT rétextif sur poitrine et en bas du dos.
- Bas de sweat et poignets en bord-côte sapndex
- Tailles disponibles : M - L - XL - XXL.



69,60 € HT

478599506

Parka étanche de travail



189,14 € HT

96643161

- Parka extérieur : 65% coton, 33% polyester, 2% élasthane
- Doublure : 96% polyester, 4% Spandex
- Taille : M, L, XL, XXL
- Largeur : 60 cm
- Longueur : 74 cm
- Tissu laminé étanche à l'eau
- Doublure 96% polyester, 4% spandex
- Étanche au vent, à pluie, et respirant
- coutures soudées
- Taille : M, L, XL, XXL

Gilet matelassé sans manche

- Très bonne conservation de la chaleur sur le buste.
- Facilité de mouvements des bras. Bonne ergonomie.
- Tissus extérieur : 100 % polyester déperlant et respirant.
- Doublure polaire : 100% polyester
- 2 poches fermées par zip à l'avant.
- 1 poche portefeuille zippée.
- 1 poche téléphone zippée avec passe-fil.
- 2 grandes poches filet à l'intérieur
- Emmanchures consolidées en Spandex
- Cordon de serrage élastique réglable à la taille.
- Tailles disponibles : M - L - XL - XXL.



68,60 € HT

903195086

Textes et photos non contractuels



VETEMENTS CATERPILLAR

Textes et photos non contractuels



102,75 € HT

509645977

Blouson zippé

113,50 € HT

342027154

Blouson zippé. Protège reins.
2 poches plaquées avec fermeture glissière, bandes réfléchissantes dans le dos et sur les manches.
1 poche poitrine à fermeture à glissière.
Serrage en bas de la manche par bande agrippante.

- Composition : 100% polyester avec doublure polaire
- Tailles : M - L - XL - XXL
- Couleur : Noir



Textes et photos non contractuels

- Extérieur : 100% polyester ripstop.
- Empiècements polyester Oxford.
- 1 poche téléphone avec rabat et passe-fil à l'intérieur, 3 poches extérieures à fermeture zippée, 1 grande poche filet à l'intérieur droit, 1 grande poche à fermeture par bande auto-agrippante
- à l'intérieur gauche.
- Doublure intérieure 100% polyester matelassée avec garniture polyester.
- Coloris: noir/gris ou vert/gris
- Tailles : M - L - XL - XXL.
- Logo Caterpillar® sur la poitrine.

Gants

25,00 € HT

326313883



Paire de gants, cuir fleur de chèvre avec dos en Spandex. Renfort à l'index. Protection anti-vibration dans la paume. Poignet élastique permettant de les mettre et de les enlever facilement. Couleur : Noir / Marron Taille Large : 9.

Parka matelassée Caterpillar

Cordon à la taille. 4 poches plaquées à rabat (2 à la taille et 2 à la poitrine). Large poche sur les manches. 2 poches intérieures avec fermeture à glissière. Double capuche, soit une amovible avec doublure polaire et une légère intégrée dans le col de la parka. Col très confortable et chaud. Bandes réfléchissantes sur la poitrine.

- Composition : 100% polyester Oxford déperlant. 100% polyester pour la doublure et le matelassage.
- Tailles : M - L - XL - XXL
- Couleur : Noir.



128,65 € HT

67042992



CHAUSSURES DE SECURITE CATERPILLAR

Chaussure de sécurité BYWAY

Une chaussure légère et antidérapante d'inspiration sportive dotée de toutes les caractéristiques de sécurité, de durabilité et de confort que vous attendez de CAT.

- Système à lacets 6 oeillets
- Résistance thermique élevée de 300° C
- Talon antistatique et absorbant l'énergie
- Résistance au glissement SRC
- Résistance au glissement sur les surfaces en céramique et en acier recouvertes d'eau et de produits de nettoyage
- Embout résistant aux chocs et à la compression
- Pointures disponibles : de 40 à 46



122,00 € HT

133456023



Chaussure de sécurité STREAMLINE DARK BLUE

Une chaussure légère et antidérapante d'inspiration sportive dotée de toutes les caractéristiques de sécurité, de durabilité et de confort que vous attendez de CAT.

Avec absorption des chocs, résistance au glissement extrême et sécurité des orteils en composite.

- Bout composite
- Technologie de dissipation électrostatique
- Semelle extérieure antidérapante
- Résistant à la perforation
- Treillis en nylon avec tige en PU à injection directe
- Pointures disponibles : de 40 à 46

117,90 € HT

301450197

Chaussure haute de sécurité FRAMEWORK ST S3

- Semelles extérieure : caoutchouc T1260
- Doublure : maille de Nylon
- Pointure : 40 à 46
- Résistance aux glissements
- Tige : cuir nubuck waterproof

- Chaussures de sécurité haute à lacets
- 2 crochets de laçage rapide
- Tige cuir nubuck avec insert en nylon résistant à l'eau
- Semelle anti perforation acier
- Embout 200J acier
- Résistance à l'usure, aux hydrocarbures et à une température allant jusqu'à 300°C
- Semelle extérieure caoutchouc T1260
- Montage collé



197,86 € HT

57171543



CHAUSSURES DE SECURITE CATERPILLAR

Chaussures de sécurité montantes HOLTON

- Pour l'industrie y compris lourde, les chantiers BTP difficiles.
- Grande flexibilité, confort, protection des malléoles
- Construction trépointe Goodyear de grande longévité.
- Tige cuir pleine fleur avec col matelassé pour un meilleur confort
- Enbout en acier
- Semelle acier anti perforation.
- Semelle intérieure antibactérienne Polyou et doublure Taibrelle pour éliminer l'humidité.
- Rivets aux points de force.
- Oeillets anti-oxydables.
- Semelle extérieure caoutchouc résistante à la chaleur les hydrocarbures et l'abrasion.
- semelle cousue coutures renforcées.

Composition :

- Tige : Cuir pleine fleur
- Semelle caoutchouc cousue



135,20 € HT

981291928
HOLTON Marron
Pointures : de 40 à 46



135,20 € HT

76350779
HOLTON Miel
Pointures : de 40 à 46

135,20 € HT

471418704
HOLTON Noir
Pointures : de 40 à 47



VETEMENTS DE TRAVAIL

Veste classique

- 100% coton
- Poignet bouton
- Fermeture par 4 boutons
- 3 poches extérieures, 1 poche intérieure
- Taille 1 à 6
- Bleu Bugatti

14,77 € HT

858776551



Combinaison à glissières

- 100% coton
- Col chevalière, élastique dos, manches longues droites
- 2 poches poitrine à fermeture, 2 poches plaquées, 1 poche arrière, 1 poche mètre
- Taille 1 à 6
- Bleu Bugatti

28,55 € HT

39630361



Cotte à bretelle

- 100% coton
- Bavette avec poche centrale à fermeture à glissière
- Bretelles auto-réglables avec boucles
- 2 poches plaquées, 1 poche crayon, 2 passe-mains, 1 poche arrière, 1 poche mètre.
- Tailles 1 à 6
- Bleu Bugatti

21,17 € HT

637440564



Blouse droite 7/8

- 100% coton
- Col tailleur, forme croisée
- Fermeture par ceinture auto-réglable avec boucle de serrage
- 2 poches côté, 1 poche poitrine gauche, 1 poche porte-feuille droite
- Tailles 1 à 6
- Bleu Bugatti

19,90 € HT

416155538



VETEMENTS DE TRAVAIL

Veste classique en polyester/coton (65/35). Fermeture par 4 boutons, 1 poche poitrine, 1 poche porte-feuille, 2 poches côté, manches avec poignets boutons. Tailles : 1 à 6
Vert US

19,20 € HT

942450519



Pantalon classique en polyester/coton (65/35) chaîne retors, ceinture 5 passants, 2 poches italiennes, 1 poche mètre et 1 poche arrière. Tailles : 36 à 60
Vert US

19,20 € HT

123976539

Vestes et pantalons

Veste classique en 100 % coton blanc, fermeture par 4 boutons 3 poches extérieures et une poche intérieur
Tailles : de 0 à 6

14,94 € HT

231209505

Pantalon classique en 100 % coton blanc, ceinture 5 passants, 2 poches italiennes, 1 poche mètre et 1 poche arrière. Tailles : 36 à 62



14,94 € HT

36998876

Blouse

Blouson mixte en 100 % coton, 4 boutons, tissu léger. Col tailleur, 2 poches côté, 1 poche poitrine gauche, 1 poche porte-feuille droite. Tailles : 0 à 6

19,90 € HT

426063292



Cotte à bretelles



29,02 € HT

246770392

Cote à bretelle polyester/coton (65/35), bavette avec poche centrale à fermeture à glissière, bretelles auto-réglables avec boucle 2 poches plaquées, 1 poche crayon, 2 passe-mains, 1 poche arrière et 1 poche mètre. Tailles : 1 à 6
Vert US

Combinaisons

Combinaison double fermeture blanches Soufflet au dos 2 poches poitrine, 1 poche arrière, 1 poche mètre Pression au passe-main Tailles : 1 à 6
Vert US

41,25 € HT

238942128



33,07 € HT

688738831

Combinaison à glissières. Double curseur Polyester 65% / coton 35% Col chevalière, élastique dos, manches longues droites. 2 poches poitrines à fermeture, 2 poches plaquées, 1 poche arrière et une poche mètre. Tailles : 1 à 6
Vert US



VETEMENTS DE TRAVAIL

Veste de travail MOTION TEX PLUS

65% polyester, 35% coton
couleur : Noir / Gris
280 g / m2
Tailles : 40 à 52
Doublure : 100% polyester
Veste de travail
certifié par Oeko-Tex
Standard 100.

Fermetures à glissière
frontale continue avec
protection du menton
- 2 poches de poitrines
avec rabats et poche
supplémentaire
pour smartphone
- 2 poches pour stylo,
poche intérieure
- 2 grandes poches
latérales
- Poignets ajustables
avec bouton pression
- Parties réfléchissantes,
coudes renforcés, dos allongé
et renforcé.



65,43 € HT

768184479

Veste de travail MOTION TEX LIGHT

65% polyester, 35% coton
couleur : Noir
245 g / m2
Tailles : 40 à 52

- Fermeture à glissière
frontale continue avec
bouton-poussoir
supplémentaire
en bas.
- 2 poches
de poitrine
avec rabats.
- 2 grandes
poches latérales.
- Poche intérieure.
- Taille élastique.



45,43 € HT

775125434

Pantalons de travail MOTION TEX PLUS

65% Polyester, 35% coton
280 g / m2
Taille : 40 à 52

Pantalon de travail . Tissu noir, 280 g / m2.
Label Oeko-Tex Standard 100.

- Taille élastique avec partie rehaussée à l'arrière.
- Parties réfléchissantes.
- Passant de ceinture renforcé dans le dos.
- Poches sur les cuisses avec rabat
- Anse pour marteau
- Poche pour mètre roulant
- 2 poches arrière.
- 2 grandes poches latérales.
- Ouvertures renforcées aux jambes avec parties
réfléchissantes supplémentaires.
- Genoux renforcés avec poches pour les genouillères.
- Anneau en D.



61,29 € HT

57425957
Pantalon de travail
Couleur : Noir / Gris



64,14 € HT

81374558
Pantalon de travail
Couleur : Noir



GANTS

Gants vinyle jetables



4,57 € HT

La boîte de 100 gants
262119557



Contrôle qualité AQL1.5.
Poudrés, non stérilisés. Haute sensibilité tactile.
Taille : 6 - 7 - 8 - 9

Gants anti-chaueur bouclette lourde

- Paire de gants anti-chaueur
- Coton bouclette lourde
- Couleur : écru
- Ambidextre
- Poignet tricot
- Taille : 10
- Norme de résistance
EN 388 : 1232

2,76 € HT

La paire
463526353



Gants 100% latex poudrés jetables



6,55 € HT

La boîte de 100 gants.
151348118

Non stérilisés.
Haute dextérité et confort, AQL 1.5.
Taille : S - M - L - XL

Gants de protection chimiques



Gants nitrile ambidextres,
poudrés, résistants aux acides.
Tailles : 6^{1/2}-7 - 7^{1/2}- 8 - 8^{1/2}-9 - 9^{1/2}-10

16,47 € HT

La paire
476600634



Gants fourrés

Matière : coton,
cuir de vachette, gris
Taille : 11
Norme EN 388
Résistance à l'abrasion
Coutures doubles

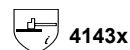

6,19 € HT

La paire
47800594



GANTS DE TRAVAIL

Gants en nylon

Pour les travaux de jardin, sans risques de piquûres.

Tailles : 6-11

Couleurs disponibles :

rouge, jaune
marron, noir,
bleu clair, blanc

Matière : Nylon noir

Enrobage : PU, noir

Norme En 388



12,34 € HT

La paire
14550715

Ansell

Gants en nitrile

Pour la manipulation des huiles et solvants. Gants de qualité, grande flexibilité pour un grand confort. 5 Tailles : 6-7-8-9-10



4101



2,40 € HT

La paire
143240091

Gants de cuisine anti-coupure

20,53 € HT

La paire
128323993

- Tailles : 7 - 9
- Construction : Tricoté
- Matériau du support : Tricotés en acier, polyester, Lycra®, HPPE et fibre de verre
- Modèle de manchette : Poignet tricot
- Température de lavage : 90 C°



354X

Gant Tricot Nylon

Pour manutention de pièces légèrement huileuses. Résistants à l'huile. Tailles : 7-11

Couleurs disponibles : rouge, jaune, marron, noir, bleu clair, blanc
Matière : Nylon, noir
Enrobage : PU, noir
Norme En 388

- Poignets élastique
- Conformes aux norme En 388
- Matériel Paume, Index et pouce, bout des doigts : Nitrile sur nylon
- Matériel dos de la main, manchette/poignet tricoté : Nylon
- Résistant à l'huile
- Conformité européenne
- Taille : 7-11

12,34 € HT

La paire
81411740



Gants en PVC

3,71 € HT

la paire
675912414

- Matière : PVC sur support coton.
- Taille : 10.
- Longueur : 35 cm.
- Tout enduit.
- Couleur : Rouge.
- Norme : EN 388.



Gant Grip Latex coupeure 3

14,99 € HT

la paire
84556778

- Norme CE
- Para-Aramide, Latex
- Résistance à la coupure niveau B
- Couleur : Bleu / jaune
- Doublure jersey pour plus de confort



GANTS DE TRAVAIL

Gants type Docker

Gants 5 doigts, type docker.
Paume croute cuir de vachette, dos toile bayadère.
Taille 10
Norme : EN 420



2,87 € HT

La paire
817759900

Gants type Docker

- Paume crôte de cuir vachette supérieure, renfort cuir vachette, dos toile bayadère, paume doublée
- Taille : 10
- Norme : EN 388 : 2111



15,71 € HT

12 paires
174365451

Anti-chaueur

Gants 5 doigts en crôte de cuir vachette, doublure molleton. Longueur : 35 cm, entièrement doublé. Taille : 10
Norme : EN 388 / EN 407



7,32 € HT

La paire
616068800

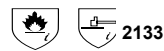

**PRIX DIRECT
FABRICANT**

Type Texas

5,03 € HT

La paire
391013260



Gant 5 doigts en cuir de vachette, type maîtrise, pouce palmé. Poignet élastique. Protège-artère. Tailles : 8 - 9 - 10 - 11
Norme : EN 388



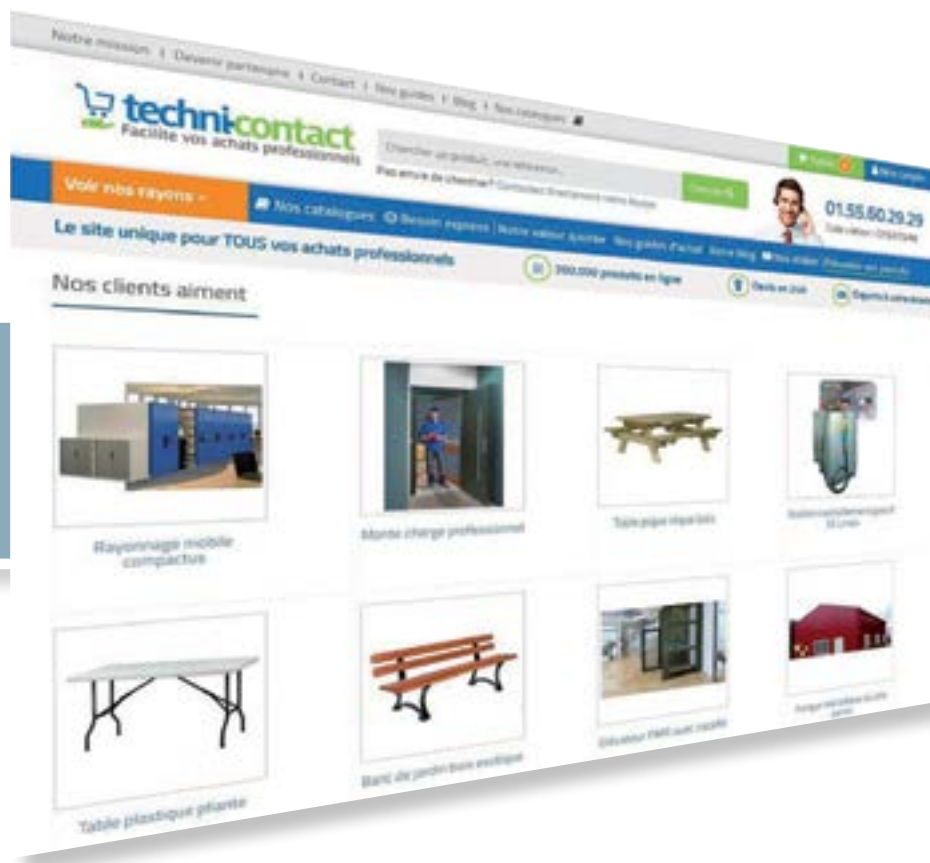
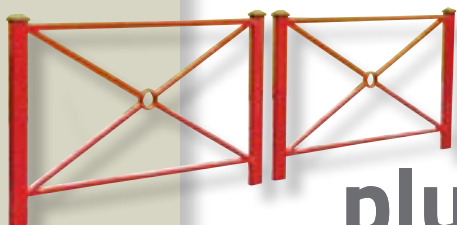
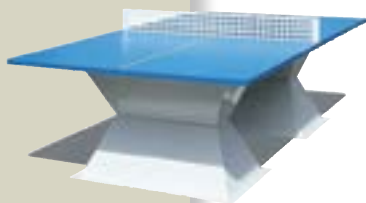

Retrouvez
plus de 200 000 produits
sur notre site :
techni-contact.com

Signalisation extérieure

Pages 148

Mobilier urbain

Pages 158

Aménagements extérieurs

Pages 180

Bâtiments, Abris

Pages 188

**AMENAGEMENTS
EXTERIEURS**



SIGNALISATION

Ralentisseur de vitesse en kit hauteur 50 mm



Ce limiteur de vitesse se fixe à l'aide d'un tirefonds, rondelles et chevilles nylon 14 x 80 mm.
Les modules incluent un passage de câble.
Prêt à l'emploi, le kit ralentisseur comprend :

- Modules ralentisseurs (jaune et noir)
- Fixations pour les modules
- Une paire d'embouts (1 jaune + 1 noir)
- Fixations pour les embouts

100,00 € HT

546951765

Hauteur : 50 mm
Limite de vitesse : 25 km/h
Longueur : de 1420 à 7420 mm
En caoutchouc recyclé
Fixation sur tous types de sols

Réf.	Libellé	Hauteur (mm)	Largeur (mm)	Vitesse (km/h)	Prix HT
546951765	Ralentisseur de vitesse en kit	50	1420	25	100,00 €
81476313	Ralentisseur de vitesse en kit	50	1920	25	129,04 €
383861886	Ralentisseur de vitesse en kit	50	2420	25	160,00 €
652112371	Ralentisseur de vitesse en kit	50	2920	25	190,64 €

Kits disponibles en 13 largeurs (autres largeurs sur demande)

Bâton guidage lumineux



36,00 € HT

748188763



- Eclairage led fixe et clignotant
- Alimentation par 3 piles AAA (non fournies)
- Longueur 30 cm dont 16 cm lumineux
- Pince pour port à la ceinture
- Bout de poignée magnétique
- Bouton Alarme

Bâche lumineuse

90,00 € HT

328207764



- Existe en noir ou rouge
- Eclairage 36 leds défilant
- Alimentation par piles
- Dimensions : 80 x 40 cm
- Fixation magnétique ou à l'aide des oeillets

Coussin berlinois ralentisseur

891,18 € HT

3313032723

- Réalisé en caoutchouc teinté rouge anti-UV avec une qualité premium.
- L'ensemble posé mesure 300 x 180 x 6 cm
- 2 modèles possibles
- Qualité de la vulcanisation à haute T°C
- Présence de renforts métalliques au niveau des trous de fixations.

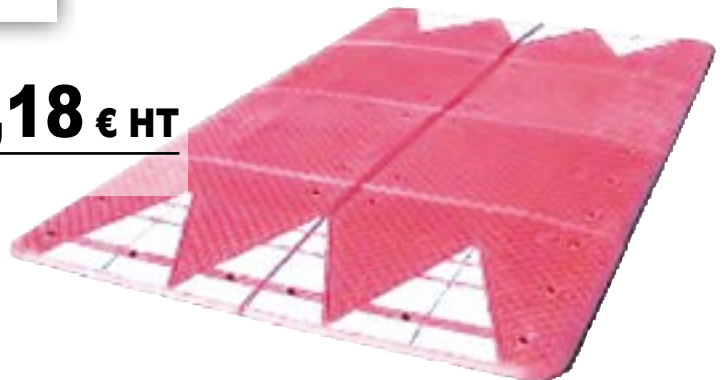

BALISES DE SIGNALISATION



Balises de signalisation auto relevables type « apollo »

Cette balise est conçue en polyéthylène soufflé teinté dans la masse. Elle se fixe d'un quart de tour sur une base en caoutchouc recyclé.

Caractéristiques :

- Hauteur : 750 mm
- Diamètre balise : 200 mm
- Diamètre base : 275 mm
- Existe en Jaune Bleu - Blanc - Vert - Rouge

30,00 € HT

464449462



Base de balise articulé

21,24 € HT

251880941

Galette caoutchouc avec pas de vis incorporé

- Accepte tous les types de balises.
- A spitter ou coller à la résine
- Très utile pour parking, piste cyclable...
- Evite le perçage des voies et respecte l'alignement des balises après arrachement.

Libellé	Diamètre (mm)	Prix HT
Galette universelle	275	21,24 €



Balises de jalonnement articulées

- Articulées à 360°.
 - En polyéthylène avec film rétro-réfléchissant Starlux (pas de perte de réflexion sous la pluie)
 - Se fixe d'un quart de tour sur une base en caoutchouc recyclé.
- Caractéristiques :
- Hauteur (cm) : 50 / 75 / 100
 - Ø balise (cm) : 10
 - Ø base (cm) : 27,5
 - 5 coloris : orange, blanc, jaune, vert, bleu



Réf.	Libellé	Couleurs	Hauteur (cm)	Prix HT
773953976	B.A.J sans base	Orange	100	62,10 €
330290271	B.A.J sans base	Bleu - Blanc Verte - Jaune - Orange	75	57,60 €
736615362	B.A.J sans base	Blanc - Verte Jaune - Orange	50	46,80 €



CONES DE SIGNALISATION

Cônes routier de signalisation



- Balise matière caoutchouc recyclé PEHD
- Orange fluo avec gorge
- Hauteur : 50 / 75 / 10 cm
- Réflectivité : peinture blanche

Réf.	Libellé	Hauteur (cm)	Poids (kg)	Prix HT
912830682	Cône routier de signalisation	50	2,35	18,00 €
956556512	Cône routier de signalisation	75	4,62	25,20 €
2667713	Cône routier de signalisation	100	8,1	39,60 €

Chariot porte cônes

- Chariot pour cône 50 à 75 cm - 75 à 100 cm.
- Facile à manipuler grâce à ses roues et son plateau pour cônes.



290606648

Cônes anti-stationnement

- Couleur jaune
- Avec ou sans symbole B6a1 sur deux faces.
- Cône plat vierge 50 cm - 3,8 kg
- Cône plat - Anti stationnement - 50 cm - 3,8 kg



CONES DE SIGNALISATION

Enrouleur pour cône signalétique

Enrouleur de ruban de signalisation avec une sangle de 9 mètres de long, qui sert à délimiter, borner, cerner, interdire une zone.
(Pour une utilisation optimale avec cône 1m de haut).

99,00 € HT

284498489
Pied lesté



135,00 € HT

27090128



Existe également
en version 3 mètres.



Lisses de cônes



43,20 € HT

408364818
Lisses de cônes rigide en PVC



Lisses extensibles



43,20 € HT

297921907
Télescopie en PVC



Cette lisse pour cône de chantier est idéale pour délimiter une zone dangereuse ou interdite d'accès.
Deux types de lisses disponibles :

rigide en PVC ou télescopique en PVC. Sa longueur est variable de 1000 à 2000 mm.
Fabriquée en polyéthylène



SIGNALISATION LUMINEUSE



Radars pédagogiques et panneaux clignotants

1200 € HT

À partir de Radars pédagogiques

- Fabrication Française
- Grands caractères
- Haute visibilité
- Message "RALENTIR"
- Options : Statiques - Poteaux
- Alimentation 230 v ou solaire



230V ou Alimentation Solaire

190 € HT

À partir de Feux de signalisation



Feux de signalisation

- Gamme très large de feux de signalisation
- Taille : 66 / 100 / 200 / 300 mm
- Toutes couleurs, modes fixes ou clignotants
- 1, 2 ou 3 feux
- Fabrication standard et sur demande
- Version solaire et télécommande
- Feux pour quais entrée usine.



56 € HT

À partir de Gyrophares à leds



Gyrophares à leds

- Gyrophares orange ou bleu
- Rotatif ou fixe mode flash
- Versions magnétiques et base
- Tous modèles classe 1 ou 2



Gamme Triflash

- Plots leds
- Manuel ou électrique
- Modèle taille 500 ou 700 mm
- Versions magnétiques
- Et barres équipées : gyro triflash

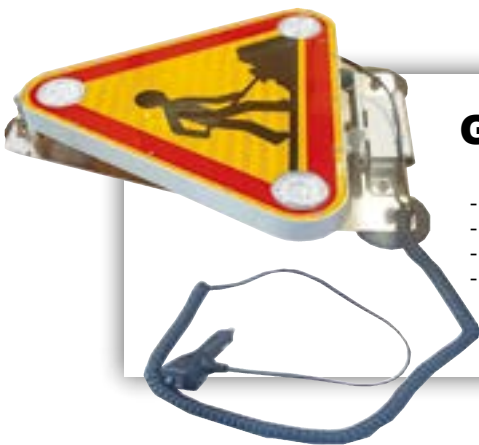

240 € HT

À partir de Gamme triflash

- Toutes tailles
- Toutes versions



TRAFIC

TRAFIC
1 Rue Hubert Reeves
57140 NORROY LE VENEUR
E-mail : direction@trafic.fr
Site : www.trafic.fr



Contactez nous au
03 87 80 12 00
Fax : 03 87 80 12 01

RALENTISSEURS



Ralentisseurs

- Produit de qualité supérieure en caoutchouc.
- Modules jaunes ou noirs en 2 hauteurs (50 ou 75 mm).
- Bonne visibilité de jour comme de nuit grâce à l'alternance de modules jaune et noir et aux « yeux de chat ».
- Fixation par boulons à expansion non fournis.

Réf.	Type	Hauteur (mm)	Dimensions (L x l) mm	Prix HT
766668232	Noir	50	500 x 400	32,00 €
854428942	Jaune	50	500 x 400	32,00 €
836046451	Jaune	70	550 x 500	49,00 €
287768114	Noir	70	550 x 500	49,00 €
345475725	Jaune	70	500 x 500	69,00 €
947630834	Noir	70	500 x 500	69,00 €
33586578	La paire	50	550 x 500	44,00 €
751533123	La paire	70	250 x 400	62,00 €
390895730	La paire	70	250 x 500	73,00 €



32,00 € HT

766668232



44,00 € HT

33586578
la paire



99,00 € HT

25050527

2 Bloc CLASSIQUE

Blocs Parking



99,00 € HT

649799611

1 Bloc BPE

- 1 2** Ces barrières de parking sont optimisées pour garantir une utilisation simplifiée et plus intuitive des espaces de parking.

- Ouverture par cylindre européen
- Clés différentes (3 clés fournies)
- Clés identiques (3 clés fournies)
- Clé triangle
- Pose facile par U de scellement et écrous M8 à rupture fournis

Réf.	Modèle	Type	Prix HT
649799611	BPE	Clés différentes	99,00 €
347244728	BPE Amortichoc	Clés différentes	108,00 €
25050527	Standard	Clés différentes	99,00 €
267318777	BPE Amortichoc	Clés identiques	108,00 €
63039150	Standard	Clés identiques	99,00 €
221206598	BPE Amortichoc	Clé triangle	122,00 €
128103813	Standard	Clé triangle	114,00 €

BARRIERES DE PROTECTION

Set de chaînes polyéthylène



126,40 € HT

227678121 Jaune/Noir
196986084 Rouge/Blanc

Kits composés de 6 poteaux avec oeillet de fixation, socles mobiles :
- Chaîne en PE - Hauteur : 860 mm
- Ø : 6 mm - Longueur totale : 10 m

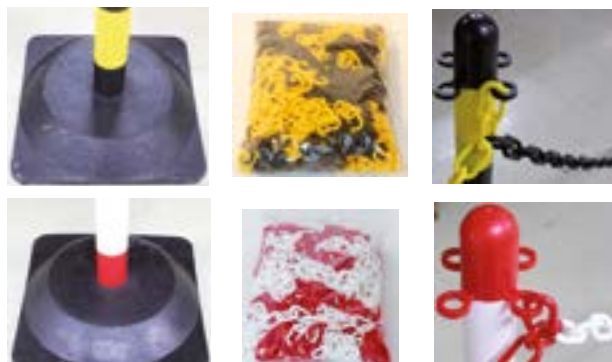

Butée de sécurité antichoc en platine

Protection antichoc fabriquée en acier robuste de haute qualité, qui permet d'identifier les différentes zones de circulation afin de renforcer le système de protection des biens et des personnes de l'entreprise aussi bien à l'intérieur qu'à l'extérieur.

Longueur : 800 mm



77,56 € HT

662495628

- En acier
- Ø : 76 mm
- Galvanisée et laquée
- Platine à visser : 120 X195 mm

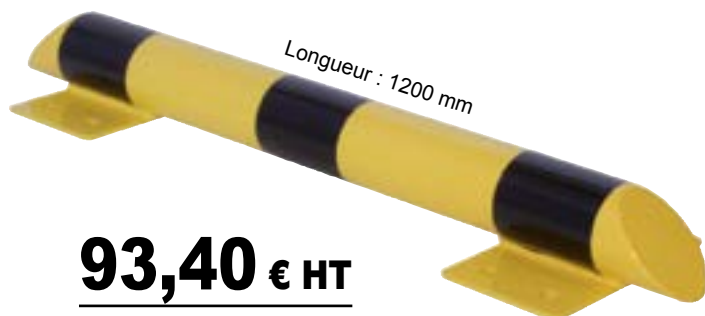

Longueur : 1200 mm

93,40 € HT

880339089

Barrières extensibles socles mobiles

Largeur : 4000 mm - Acier plat : 40 X 5 mm



393,25 € HT

422924454

- Poteau de protection rond Ø : 60 mm
- Certifié TÜV
- Barrière extensible jusqu'à 1050 mm
- Socle mobile : 8 kg

Largeur : 3600 mm - Acier plat : 25 X 4 mm

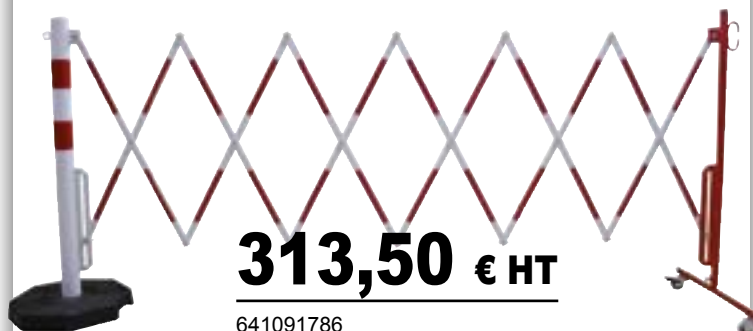

313,50 € HT

641091786

PREVENTION ROUTIERE ET COMMUNICATION

Radar Pédagogique Evolis Solution

Affichage impactant et enregistrement des vitesses



À partir de **1490 € HT**

Radar Pédagogique Evolis Solution

**SECURISEZ VOS ROUTES ET SITES SENSIBLES
GENEREZ DES STATISTIQUES DE TRAFIC
DEPLOYEZ UNE SOLUTION POPULAIRE ET VISIBLE**

Efficace

- 25% de réduction de vitesse moyenne constatée chez nos clients !
- Affichage de la vitesse en vert pour les vitesses réglementaires et rouge pour les vitesses excessives
- Bridage réglable de l'affichage vitesse pour éviter les records de vitesse. Un triangle RAPPEL DANGER est alors affiché
- Diffusion de messages personnalisables en fonction des vitesses

Intelligent

- Enregistrement des statistiques et récupération sans fil facile via Bluetooth (PC - Tablette - Smartphone) et GPRS

Eprouvé

- Plus de 11000 unités déployées à travers le monde



Journal Electronique d'Information Evocity

**Possibilité de pose sur poteaux existants
et de recharge par éclairage public**

**BENEFICIEZ D'UN MEDIA POLYVALENT ET DEPLACABLE
LIMITEZ LES FRAIS D'INSTALLATION
EN LE RACCORDANT AU RESEAU
D'ECLAIRAGE PUBLIC**

Grande variété d'affichage

Diffusion de pictogrammes
et texte jusqu'à 8 lignes
de 19 caractères

Facilité d'installation et de déplacement

Poids inférieur à 20 kg

Ultra basse consommation

Fonctionnement sur réseau
d'éclairage public (relais des
batteries en journée)
et sur panneaux solaires

Rédaction et programmation
des messages à distance
par Web-GPRS sécurisé



À partir de **3999 € HT**

Journal électronique
d'information Evocity

Lampe Flash Evoflash

Adaptable à tout poteau de signalisation existant

**MODERNISEZ VOTRE SIGNALISATION EXISTANTE
CHOISISSEZ UNE SOLUTION AUX DOMAINES
D'APPLICATION VARIES : PROTECTION DE PIETONS
(ECOLE, USINES...), DETECTION DE CONTRE-SENS,
SIGNALISATION RENFORCEE**

Efficace

L'alerte visuelle en cas de vitesse excessive permet de réduire
la vitesse des usagers

Autonome

Le panneau solaire et l'électronique ultra basse consommation
permettent un fonctionnement tout au long de l'année



Adaptable

Le kit de fixation permet
une installation sur tout
type de poteau existant

À partir de **599 € HT**

Lampe Flash



MATERIEL DE TRACAGE

Traceur de chantier



- Bouchon haute sécurité à gachette blocable.
- Contenance : 500 ml.
- Disponible en 5 couleurs : fluo (rouge, orange, rose, vert et bleu) et 2 couleurs non fluo (blanc et jaune). Vendu par cartons de 12 aérosols.

Réf.	Type	Conditions de vente	Prix HT
298655832	Rouge fluo	12 unités	63,64 €
968304643	Orange fluo	12 unités	63,64 €
719329972	Vert fluo	12 unités	63,64 €
358706651	Bleu fluo	12 unités	63,64 €
858512657	Blanc non fluo	12 unités	63,64 €
924849809	Jaune non fluo	12 unités	63,64 €

Enrobé bitume à froid rouge

Quantité nécessaire : 80 kg/m²

Enrobé stockable conditionné conçu pour vos utilisations d'urgence. Conditionné en seaux de 25 kg

29,01 € HT

À partir de
566559567
Seau 25 kg



Canne à tracer

Simple, économique, elle assure un support parfait pour le traçage ponctuel de lignes.

49,41 € HT

117981996



Bombe fluorescente pour traceur chantier

Elle s'utilise pour divers travaux de marquages/repérages au sol : voiries, terrassement, canalisations, constructions, installations électriques.

- Excellente adhérence et sur divers supports (même humides) : bétons, bitumes, gazon...
- Séchage rapide : environ 5 mn

53,64 € HT

À partir de
623395322
Carton de 12 aérosols de 500 ml.



Chariot de traçage

Le chariot de traçage est spécifiquement conçu pour la gamme de traceurs de ligne TRACING et TRACING plus.

Il est constitué de deux parties :

- Une canne deux roues existant comme accessoire indépendant.
- Un berceau qui s'adapte sur la canne le tout représentant le chariot.

Polyvalent, il permet l'utilisation des aérosols de 500 ml aussi bien que ceux de 750 ml.

154,95 € HT

973946261



MATERIEL DE MARQUAGE ROUTIER

Trassar 251 Airless V2



Trassar 251 Airless V3



Matériel conforme CE et homologué par le ministère de l'environnement. Livraison, mise en route et formation comprise

L'urbaine de marquage de grande capacité !



Machine de marquage TRASSAR 131 AIRLESS

Machine de marquage alliant **performances, polyvalence, maniabilité, sécurité et ergonomie.**

- Parfaitement adaptée pour tous types de travaux et toutes les contraintes climatiques.
- Polyvalente marquage urbain et routier
- Très bonne productivité
- Qualité de l'application, facilité de mise en œuvre et fiabilité
- Faible encombrement

Notre savoir-faire

Fabrication de tous types de camions applicateurs et de machines de marquage urbain, routier et autoroutier.

De nombreux services :

Assistance technique,
Mise en service,
Entretien et maintenance,
Fournitures de pièces détachées,
Formation à l'utilisation et à la maintenance.

Références clients :

Conseils Départementaux, Etat,
DIR, Ministère de la Défense, OTAN,
Mairies, Communautés de Communes,
applicateurs privés en France et à l'international.



TRASSAR 8 SUPER



Écologique et silencieuse. Motorisation interchangeable (essence et/ou électrique 24 V ou 220 V)
La gamme TRASSAR 6 SUPER et TRASSAR 8 SUPER est spécialement conçue pour le milieu urbain.

EUROLINERS

EUROLINERS

30, rue du Général de Rascas
57220 BOULAY MOSELLE

E-mail : contact@euroliners.fr



Contactez nous au

03 87 79 48 38

Fax : 03 87 79 12 04

MOBILIER URBAIN

Concepteur et fabricant de mobilier urbain
en acier galvanisé à chaud garanti 15 ans

Banquette Camomille



215,34 € HT*

Banquette Camomille

Fauteuil Atlantide



232,89 € HT*

La pièce
Fauteuil Atlantide

Corbeille Norman cendrier



293,62 € HT*

La pièce
Corbeille Norman cendrier

Ensemble pique-nique Prime



695,95 € HT*

Ensemble pique-nique Prime

Borne Anti-bélier tête bombée



99,48 € HT*

La pièce
Borne Anti-bélier tête bombée

* Prix quantitatif hors transport à partir de

**Offre PROMO
TECHNI CONTACT : - 5 %**

activia
mobilier urbain

ACTIVIA MOBILIER URBAIN

17 avenue du Maréchal Juin
91300 – MASSY

E-mail : contact@activia-mobilier-urbain.fr

Site : www.activia-mobilier-urbain.fr



Contactez nous au

01 46 81 08 34

Fax : 01 46 81 01 93

MARQUAGE AU SOL ET SIGNALISATION

FRANCE MARQUAGE & SIGNALISATION s'engage à vous garantir un service de qualité. La réactivité de nos services techniques et commercial vous offre une mise en œuvre efficace et rapide à la hauteur de vos attentes. Votre satisfaction constitue pour nous une priorité et un devoir. Nous réalisons ensemble votre projet de signalisation et garantissons une circulation fluide en toute sécurité.



Marquage au sol extérieur



Pose de ralentisseurs VL et PL



Conformité et cheminement PMR

Les produits utilisés sont en accord avec les réglementations en vigueur certifié NF et CE par l'ASQUER



Marquage sportif et spéciaux



Pose de barrière de sécurité et de marquage industriel



Application résine et marquage au sol intérieur



FRANCE MARQUAGE & SIGNALISATION

1 rue de la Haye
Le Dôme BP 12910
95731 ROISSY CDG

E-mail : contact@francemarquageplus.com

Site : www.marquageausol-francemarquage.fr



Contactez nous au

01 49 19 21 29

Fax : 01 49 19 21 29

BARRIERES DE CHANTIERS

Barrière extensible de chantiers

Hauteur : 1 mètre, extensible jusqu'à 3 mètres de long. Assemblage par rivets.
Laquée rouge et blanc sur acier brut.



Barrière de regard extensible

Hauteur : 1 mètre. Couvrant jusqu'à 1 m² au sol.
Laquée rouge et blanc sur acier brut.



Barrière éco TP

Légère et maniable, la barrière économique adaptée aux chantiers temporaires.

Conforme aux exigences de la norme NF P 98 470 (format, nature et nombre des réflectos, test concluant de stabilité).

Equipée de 6 bandes réfléchissantes blanches, elle est visible de nuit.



BARRIERES DE RUE

Barrières amovibles de sécurité Dimensions (L x h) : 2000 x 1090 mm ou 2500 x 1090 mm



58,00 € HT

184863356

- 1 Barrière en acier galvanisé à chaud par trempage**
soigneusement contrôlé.
Conforme aux normes de police en vigueur.
- Longueur : 2000 mm - 14 barreaux avec plaques
- Cadre en tube Ø 35 mm, barreaux : Ø 16 mm soudés au cadre.
- Ecartement barreaux : 110 mm.
- L x h (m) : 2,00 x 1,09 m.

- 2 Galvanisation à chaud par trempage.**
Barreaux emboutis sur le cadre. Options :
- Plaque de marquage - Longueur : 2500 mm - 18 barreaux
- Cadre en tube Ø 35 mm - Hauteur : 1100 mm
- Espacement entre barreaux : 110 mm
- L x h (m) : 2,50 x 1,09 m.

Réf.	Dimensions (L x h) mm	Nombre de barreaux	Finition	Prix HT
184863356	2000 x 1090	14	Galva	58,00 €
231162999	2500 x 1090	18	Galva	72,00 €



72,00 € HT

231162999

Etrier de protection

Entourage des poteaux.
Réalisé en acier Ø 60 mm galvanisé ou peint sur galva.
Posé par scellement direct, en option : platines ou fourreaux.



Réf.	Finition	Prix HT
974349942	Galva	69,00 €
523731974	Peint	128,00 €

Arceaux simples et renforcés

- Arceaux à sceller de protection
- Idéal pour la protection du mobilier urbain et la sécurité des passants
- En option, platines pour sols dallés ou en béton (non inclus)



110,00 € HT

786364805



44,00 € HT

191298516

Arceaux simples		
191298516	D60 LG 1000 Galv.	44,00 € HT
775179043	D60 LG 1000 Peint.	93,00 € HT
112597854	D60 LG 1500 Galv.	50,00 € HT
507706611	D60 LG 1500 Peint.	107,00 € HT
947110191	D60 LG 2000 Galv.	56,00 € HT
915635769	D60 LG 2000 Peint.	119,00 € HT
Arceaux renforcés		
796769682	D60 LG 1000 Galv.	61,00 € HT
786364805	D60 LG 1000 Peint.	110,00 € HT
966934631	D60 LG 1500 Galv.	75,00 € HT
125120233	D60 LG 1500 Peint.	136,00 € HT
209292144	D60 LG 2000 Galv.	89,00 € HT
836458713	D60 LG 2000 Peint.	159,00 € HT



BARRIERES DE VILLE

Barrière Lisbonne

Sa main courante lui permet de s'intégrer dans tous les sites en conservant une ligne continue parfaite. Acier peint sur zinc selon vos couleurs (RAL). Existe en deux versions.

1000 mm Réf. 546355253 **102,00 € HT**
 1500 mm Réf. 656778341 **119,00 € HT**

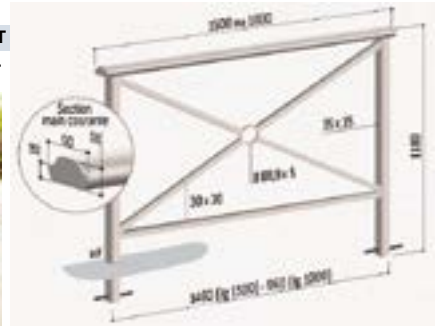

102,00 € HT

546355253

Tube acier 80 x 40 mm. Bouchons en fonte d'aluminium laqués noirs. Existe en deux longueurs : 1080 et 1580 mm. Acier peint sur zinc selon vos couleurs (RAL).

1580 x 1165 mm Réf. 554954917 **143,00 € HT**
 1080 x 1165 mm Réf. 390443669 **127,00 € HT**

Barrière Pagode



127,00 € HT

390443669

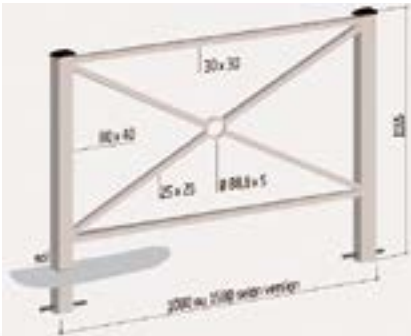

Barrière Héritage

Longueur 800 mm, décor simple croix

Sans crosse	718883640	104,00 € HT
Simple crosse	391881044	107,00 € HT
Double crosse	645350564	110,00 € HT

Longueur 800 mm, décor rosace

Sans crosse	308966686	117,00 € HT
Simple crosse	587388055	121,00 € HT
Double crosse	202065132	124,00 € HT

Longueur 1500 mm, décor simple croix

Sans crosse	631121972	134,00 € HT
Simple crosse	968741074	137,00 € HT
Double crosse	644026655	140,00 € HT

Longueur 1500 mm, décor rosace

Sans crosse	590809750	150,00 € HT
Simple crosse	92684814	153,00 € HT
Double crosse	912445102	157,00 € HT



110,00 € HT

645350564



150,00 € HT

590809750



POTEAUX FIXES

Poteaux de ville fixes Plusieurs finitions

Pommeaux en fonte d'acier soudé, en fonte d'acier usiné et soudé ou en aluminium moulé.
- Fixation par scellement direct.

- Poteaux fixes à visées décoratives et sécuritaires en milieu urbain.
- Poteaux en acier peint sur zinc. Plusieurs couleurs sont disponibles.
- Equipés de pommeaux décoratifs soudés en fonte d'acier.

- Hauteur pommeau (mm) : de 35 à 105
- Finition : City - Agora - Boule - Forum



60,00 € HT

193353000
Modèle Forum



77,00 € HT

349161248
Potelet à anneaux
Modèle Forum



105,00 € HT

352108840
Modèle Agora

**Poteau
de ville
fixe**

Diamètre :
70 mm
Hauteur
hors sol :
1100 mm

66,00 € HT

758179488



Réf TC	Libellé	Pommeaux	Diamètre (mm)	Hauteur hors sol (mm)	Prix HT
867492142	Poteau de ville fixe	Forum	76	1073	60,00 €
349161248	Potelet à 2 anneaux	Forum	76	-	77,00 €
352108840	Poteau de ville fixe	Agora	76	1035	105,00 €
758179488	Poteau de ville fixe	-	70	1100	66,00 €
268828880	Poteau de ville fixe	City	114	1158	111,00 €
782540374	Poteau de ville fixe	Boule	114	1143	111,00 €
954606371	Poteau de ville fixe	Forum	114	1180	111,00 €
790876618	Poteau de ville fixe	Agora	114	1052	111,00 €



CORBEILLES DE PROPRETÉ

Corbeilles Vercors - 40 litres

Poubelles sur piètement tube acier Ø 60 mm.

Corps maintenu en partie supérieure par 2 demi-arceaux horizontaux en acier plat dont l'un se lève pour permettre le basculement du corps de la poubelle à 45°.

En option, blocage par serrure à clé triangle (à mentionner lors de la commande).

- Peint une couleur sur zinc. Couleur au choix.
- Pictogramme à poser (adhésif transfert).
- Pose par scellement direct.

Réf. TC	Libellé	Prix HT
623120330	Corbeille Vercors sans seau	282,00 €
538304075	Corbeille Vercors sans seau	323,00 €



282,00 € HT

623120330



Corbeilles Saintonge - 40 litres

Poubelles sur piètements tube acier Ø 76 mm avec couvercle. 4 pommeaux au choix. Corps maintenu en partie supérieure par 2 demi-arceaux horizontaux en acier plat dont l'un se lève pour permettre le basculement du corps de la poubelle à 45°.

En option, blocage par serrure à clé triangle (à mentionner lors de la commande).

- Peint une couleur sur zinc selon nos RAL.
- Pictogramme à poser (adhésif transfert).
- Pose par scellement direct.
- Pommeaux : City, Agora, Boule, Forum.

Réf. TC	Libellé	Type	Pommeaux	Prix HT
449787873	Corbeilles de propreté sur piètement à couvercle	Sans seau	City	362,00 €
335529799	Corbeilles de propreté sur piètement à couvercle	Sans seau	Agora	362,00 €
437530919	Corbeilles de propreté sur piètement à couvercle	Sans seau	Boule	362,00 €
499849778	Corbeilles de propreté sur piètement à couvercle	Sans seau	Forum	362,00 €
148380606	Corbeilles de propreté sur piètement à couvercle	Avec seau	City	411,00 €
519601189	Corbeilles de propreté sur piètement à couvercle	Avec seau	Agora	411,00 €
610879229	Corbeilles de propreté sur piètement à couvercle	Avec seau	Boule	411,00 €
964539330	Corbeilles de propreté sur piètement à couvercle	Avec seau	Forum	411,00 €



362,00 € HT

437530919



POTEAUX AMOVIBLES

Système Primabloc®

Avec poteaux Ø 76 mm

Ouverture : Déverrouiller et effectuer une rotation pour enlever le poteau du fourreau.

Fermeture : Tourner le poteau sur lui-même afin qu'il descende (1) dans le fourreau.

Terminer la rotation pour verrouiller (2).

- Fixation du boîtier par scellement direct dans le sol.

- Finition peint sur zinc selon nos RAL.

- Livré avec 3 clés différentes, identiques ou une clé triangle de 11.



164,00 € HT

17868122
Pommeau boule

Réf.	Clés	Pommeaux	Prix HT
17868122	3 différentes	City	164,00 €
520058013	3 identiques	City	164,00 €
412636247	triangle de 11	City	177,00 €
863243118	3 différentes	Agora	164,00 €
790822277	3 identiques	Agora	164,00 €
799130166	triangle de 11	Agora	177,00 €
669008061	3 différentes	Boule	164,00 €
991154666	3 identiques	Boule	164,00 €
223785745	triangle de 11	Boule	177,00 €
161444438	3 différentes	Forum	164,00 €
375562220	3 identiques	Forum	164,00 €
940774425	triangle de 11	Forum	177,00 €

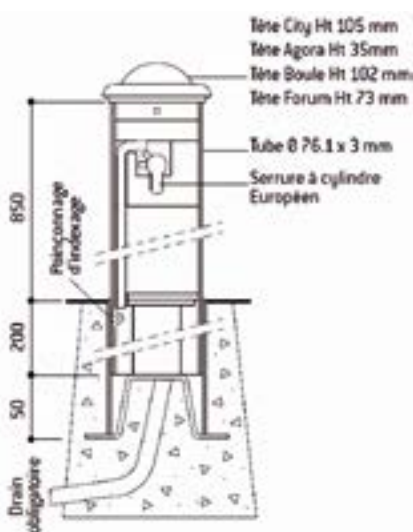

Système Serrubloc® 21

Pour poteaux Ø 76, Ø 90 et Ø 114 mm

Pour rendre amovibles tous poteaux de Ø 76, Ø 90 et Ø 114 mm. Nouveaux : les fourreaux Serrubloc® 21 pour poteaux fonctionnent avec les poteaux standard.

Verrouillage automatique par simple rotation, sans avoir à se baisser.

Déverrouillage par clé triangle de 11 et rotation du poteau, sortie du poteau en position debout.

Hauteur de pénétration dans le sol des potelets : 180 mm.

100 % galvanisé et mécanisme en inox pour une parfaite anticorrosion.

Fonctionnement :

- Déverrouiller le Serrubloc® 21 avec la clé triangle et simultanément effectuer une légère rotation du poteau.

- Retirer le poteau.

112,00 € HT

346725548



Réf. Prix HT

1	Serrubloc 21 pour poteaux Ø 76 mm	346725548	112,00 €
2	Serrubloc 21 pour poteaux Ø 90 mm	604971407	124,00 €
3	Serrubloc 21 pour poteaux Ø 114 mm	186524834	129,00 €



BANCS



Banc de jardin bois exotique

- 5 lames en bois exotique
- 1er choix certifié FSC
- Épaisseur : 35 mm
- Longueur : 180 cm
- Hauteur : 735 mm
- Profondeur : 570 mm
- Hauteur d'assise : 440 mm
- Lames arrondies, bords chanfreinés
- Pieds en fonte traitée anti-rouille
- Finition : peinture laquée noire
- Fixation : avec visserie
- Entraxe de piétement : 1300 mm
- Poids : 52 kg

217,82 € HT

286508469
Longueur : 180 cm

Banc fonte et bois vernis

- 5 lames en bois exotique 1er choix certifié FSC
- Longueur : 180 ou 200 mm
- Pieds en fonte traitée anti-rouille finition peinture laquée noire
- Livré démonté
- À fixer sur sol dur (plot béton ou bitume)

2 modèles :

- Longueur 180 cm :
- Entraxe de piétement : 1300 mm
- Poids : 52 kg

- Longueur 200 cm :
- Entraxe de piétement : 1260 mm
- Poids : 53 kg



258,80 € HT

911883711



Banc urbain en bois exotique

Longueur : 180 - 200 cm
6 lames en bois exotique 1er choix certifié FSC, vernies, épaisseur 35 mm
Pieds en fonte traitée anti-rouille finition peinture laquée noire RAL 9005
Livré prêt à monter avec visserie
À fixer sur sol dur (plot béton ou bitume)

2 modèles :

- Longueur 180 cm :
- Poids : 53 kg
- Entraxe de piétement : 1300 mm

- Longueur 200 cm :
- Poids : 56 kg
- Entraxe de piétement : 1260 mm

274,73 € HT

426711592
Longueur : 180 cm

BANCS

Banc square public

- Lames assise et dossier en bois exotique, avec traitement fongicide, insecticide et hydrofuge
- Longueur : 1960 mm
- Hauteur : 750 mm
- Piètement en fonte ductile finition peinture noire, avec platine de renfort et perforé pour fixation au sol par vis d'ancrage (non fournies)
- Livré monté
- Poids : 76 kg
- Entraxe de piètement : 1850 mm / 390 mm (largeur)



482,18 € HT

979525632

Banc de jardin lames en bois exotique



444,00 € HT

669733085

Le piètement est en fonte avec une platine centrale de renfort et perforé pour fixation au sol par vis d'ancrage (fournies).

- Livré monté
- Longueur : 2000 mm
- Hauteur : 780 mm
- Profondeur : 672 mm
- Hauteur assise : 435 mm
- Visserie en acier zingué
- Poids : 50,1 Kg
- Entraxe de piètement banc : 1778 mm

Banc ville en bois

- Longueur : 700/ 1800 mm
- Hauteur : 836 mm
- Longueur 180 cm
- Piètement en fonte ductile, perforé pour permettre la fixation au sol par vis d'ancrage (fournies)
- Livré monté
- Entraxe de piètement : 1738 mm / 701 mm
- 6 lames en pin traité autoclave classe IV, certifié FSC
- Profondeur : 737 mm



334,91 € HT

34564087



1736,36 € HT

568154883

Banc double dossier

- Lames en bois exotique
- Longueur : 2000 mm
- Hauteur : 680 mm
- Piètement en fonte
- Fixation au sol par vis d'ancrage (fournies)
- Livré monté

Banquette en bois exotique

- 3 lames en bois exotique
- 1er choix certifié FSC
- Épaisseur : 35 mm
- Pieds en fonte traitée antirouille
- Finition : peinture laquée noire
- A sceller
- Longueurs : 180 - 200 cm
- Hauteur: 380 cm
- Profondeur: 360 cm
- Entraxe de piètement: 1260 -1300 mm
- Poids : 27-28 kg



151,82 € HT

710458481

BANCS

Banc public en pin traité

- 5 lames en pin du Nord ép. 35 mm
- Bois certifié FSC et traité autoclave classe IV
- Pieds en fonte traitée antirouille
- Livré prêt à monter avec visserie
- Fixation : au sol dur (plot du béton ou bitume)
- Entraxe de piétement : 1300 mm
- Longueur : 1800 mm
- Largeur : 570 mm
- Hauteur : 735 mm
- Poids : 42 kg



183,09 € HT

649855165



201,64 € HT

929575483

Banc extérieur en bois

- 6 lames en pin du Nord ép. 35 mm
- Bois certifié FSC et traité autoclave classe IV
- Pieds en fonte traitée antirouille
- Finition : peinture noire
- Livré prêt à monter
- Fixation : sur sol dur (plot béton ou bitume)
- Entraxe de piétement : 1300 mm
- Longueur : 1800 mm
- Largeur : 560 mm
- Hauteur : 690 mm
- Poids : 44 kg

Banc en plastique recyclé

Ce banc en plastique recyclé est conçu pour être installé dans tous les espaces ouverts.

- 5 lames
- En plastique recyclé
- Épaisseur : 50 mm
- Longueur : 1800 mm
- Hauteur : 745 mm
- Profondeur : 570 mm
- Coloris disponibles : marron, gris clair
- Aucun entretien
- Pieds en fonte antirouille
- Livré prêt à monter
- Entraxe de piétement : 1160 mm



462,36 € HT

81071220
Coloris vert



429,27 € HT

139317314
5 lames

Banc de ville en compact

De plus, ce mobilier urbain est proposé en 2 modèles :

- Banc avec 5 lames
- Longueur : 1800 mm
- Hauteur : 745 mm
- Profondeur : 570 mm
- Poids : 52 kg
- Banc avec 6 lames
- Longueur : 1800 mm
- Hauteur : 700 mm
- Profondeur : 560 mm
- Poids : 55 kg

Caractéristiques :

- Lames en compact
- Épaisseur 18 mm
- Livré prêt à monter
- Fixation : plot de béton ou bitume
- Entraxe de piétement : 1170 mm



BANCS ACIERS

Banc et fauteuil Santiago



274,00 € HT

940014055
Banc 2 pieds

- Assise en tôle perforée 15/10^e.
trous ronds Ø 10 mm.
- Longueur :
bancs : 200 cm
fauteuil : 80 cm
- Piètement en fer plat cintré.
- Finition peinture au four coloris vert RAL 6005.
- A poser ou à sceller.
- Poids :
banc 2 pieds : 27 kg
banc 3 pieds : 35 kg
fauteuil : 17 kg
- Conforme à la réglementation anti pince-doigt.

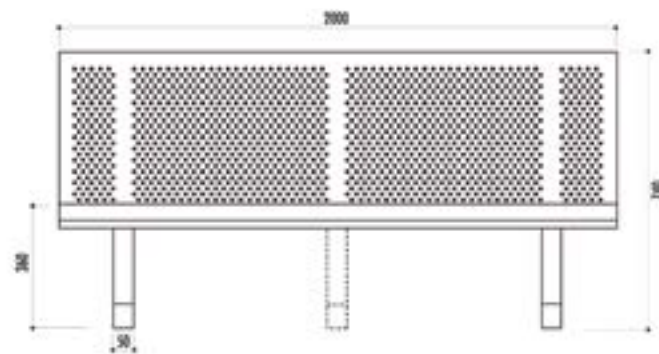
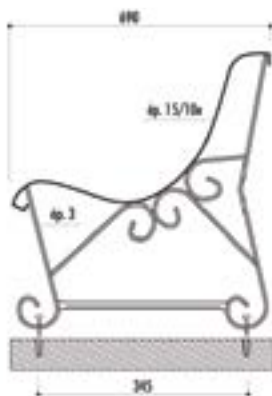

316,91 € HT

955680463
Banc 3 pieds



CORBEILLES ACIERS

Corbeille Santiago

Caractéristiques :

Corbeille :

- Acier tôle perforée.
- Capacité : 30 litres
- Fixation murale ou sur pied.
- Fond ouvrant à clé carrée.
- Finition peinture au four coloris vert RAL 6005.
- Poids : 5 kg

Poteau :

- Acier peint RAL 6005
- Hauteur : 1200 mm, Ø 32 mm
- Obturateur en plastique noir.
- Poids : 5 kg

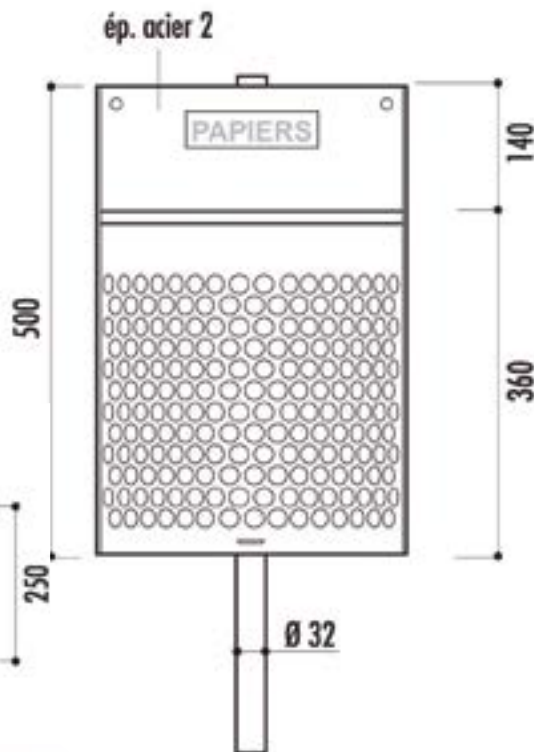
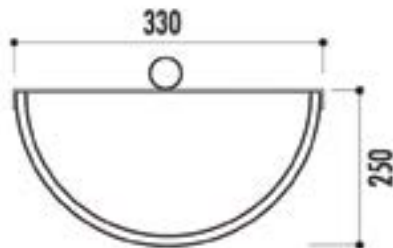

23,45 € HT

653573915
Poteau pour corbeille

86,55 € HT

546433640
Corbeille Santiago



Corbeille Cerdanyola

- En acier galvanisé et peint RAL 9006.
- Tôle perforée.
- Vidage par simple basculement de la cuve.
- Fixation au sol par platine soudée au piétement (fixations non fournies).
- Capacité : 60 litres
- Poids : 8,9 kg

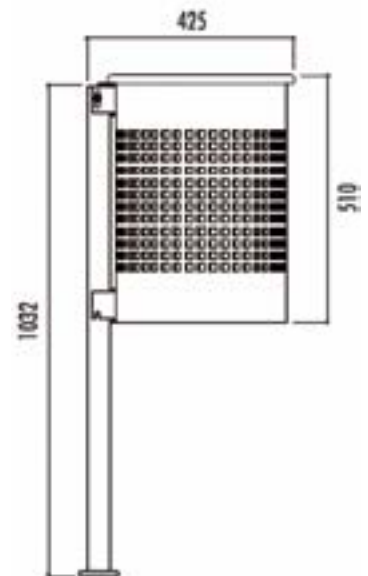
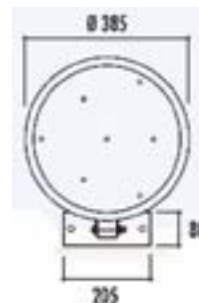

156,55 € HT

974830048
Corbeille Cerdanyola



CORBEILLES ACIER



264,50 € HT

809972254
Corbeille Rio standard
avec seau

Corbeille RIO

- Structure en fer plat 20 x 4 mm.
- Finition peinture au four coloris vert RAL 6005.

Modèle standard avec seau :

- Capacité : 55 litres.
- Equipée d'un seau amovible de Ø 320 mm et d'un socle.
- Vidage par seau amovible.
- Verrouillage par batteuse et clé carrée.
- Visserie pour fixation sur le socle fournie.
- A poser ou à sceller.
- Poids : 25 kg

Modèle renforcé avec seau :

- Mêmes caractéristiques que la corbeille avec seau standard sauf largeur des lames : 40 mm.
- Poids : 28 kg

Modèle avec porte sac :

- Capacité : 65 litres.
- Equipée d'un anneau porte sac Ø 360 mm.
- A poser ou à sceller.
- Poids : 20 kg

Modèle demi-rond :

- Capacité : 35 litres.
- Equipée d'un seau amovible largeur : 320 mm.
- Hauteur totale : 78 cm
- Fixation murale ou sur poteau.
- Poids : 15 kg



236,17 € HT

800497235
Corbeille Rio
avec porte-sac

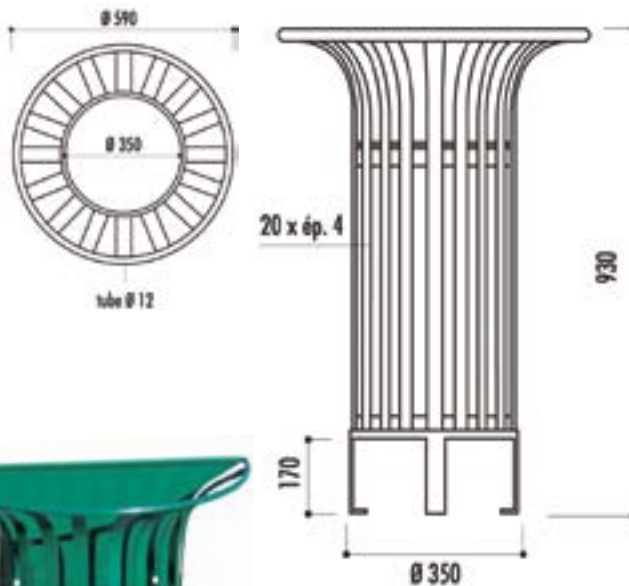

228,00 € HT

83255509
Corbeille Rio demi-ronde



NOUS CONSULTER

Corbeille Rio
renforcée avec seau



BORNES

Borne Valencia

- Réalisée en fonte avec finition peinture noire.
- Fixation par scellement dans plot béton.
- Poids : 14 kg pour le modèle hauteur 580 mm, 15 kg pour le modèle hauteur : 784,9 mm



70,73 € HT

463650327
H. 784,9 mm

45,27 € HT

698605578
H. 580 mm



Borne Esfera

- Réalisée en fonte avec finition peinture noire.
- Ø 400 mm : hauteur hors sol : 390 mm (totale 535 mm)
- Ø 300 mm : hauteur hors sol : 290 mm (totale 415 mm)
- Fixation par scellement dans plot béton.
- Poids : 25 kg pour le modèle Ø 300 mm, 37 kg pour le modèle Ø 400 mm.



109,82 € HT

588867254
Ø 300 mm



158,00 € HT

818090155
Ø 400 mm



Borne Barcelona

62,14 € HT

279692640
Potelet Barcelona

- En acier inoxydable, avec finition peinture noire.
- Gorge avec cerclage inox
- A sceller
- Modèle Ø 96 mm : hauteur 1003 mm, poids : 7 kg.
- Modèle Ø 199 mm : hauteur 655 mm, poids : 16 kg.

202,55 € HT

233521336
Borne Barcelona

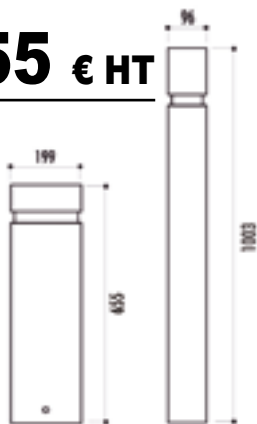

Borne Tubo

- Réalisée en acier avec finition peinture époxy cuite au four coloris noir. Autres RAL en option, nous consulter.
- Fixation par scellement dans plot béton avec tige de fer ou amovible sur boîtier (en option).
- Ø 102 mm, hauteur totale : 1005 mm.
- Poids : 7,5 kg.

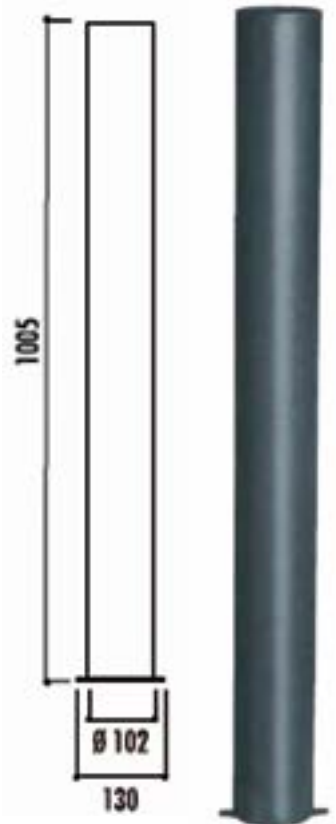

54,55 € HT

495716733

BORNES FONTES

Borne Marsella

- Réalisée en fonte avec finition peinture noire.
- Fixation par scellement dans plot béton avec tige de fer ou amovible sur boîtier (en option).
- Poids : 22 kg

91,35 € HT

513047536

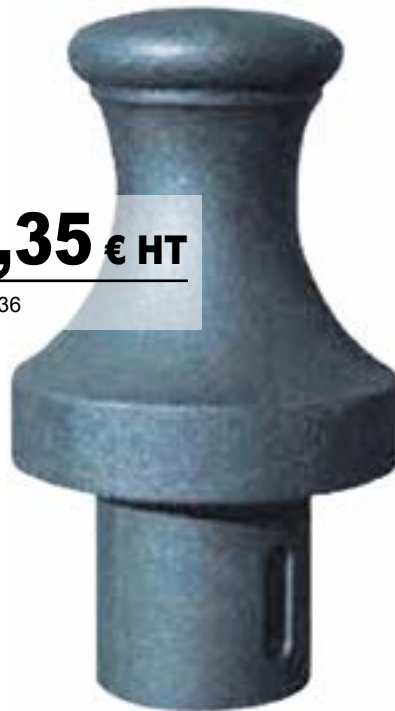
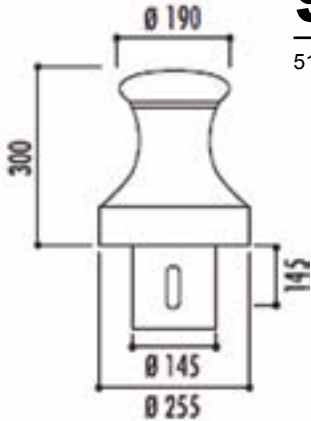

Borne Vérone

82,36 € HT

787694074

- En fonte ductile finition peinture antirouille noire semi-brillante.
- A sceller dans plot béton avec tige de fer ou amovible sur fourreau (voir ci-dessous).
- Poids : 18 kg

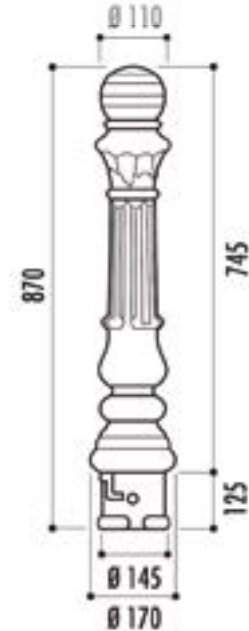

Borne Via Julia

- Réalisée en fonte avec finition peinture noire.
- Fixation par scellement dans plot béton ou amovible sur boîtier optionnel avec couvercle (borne Ø 190 mm) ou sans couvercle (borne Ø 290 mm)
- 2 modèles :
Ø 190 mm Poids : 17 kg
Ø 290 mm Poids : 39 kg
- Pour modèle : Ø 290 mm, Réf. 660372573
Prix HT : **159,82 €**

76,55 € HT

101983698
Ø 190 mm

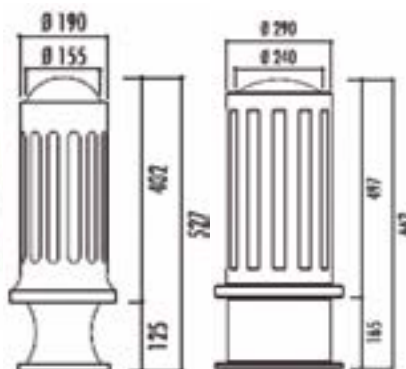

Fourreau

- En acier finition peinture antirouille noire
- Permet de rendre les bornes Florence, Vérone et Grenade amovibles
- Livré avec clé triangle
- A sceller dans plot béton
- Poids : 8 kg

173,00 € HT

220590958

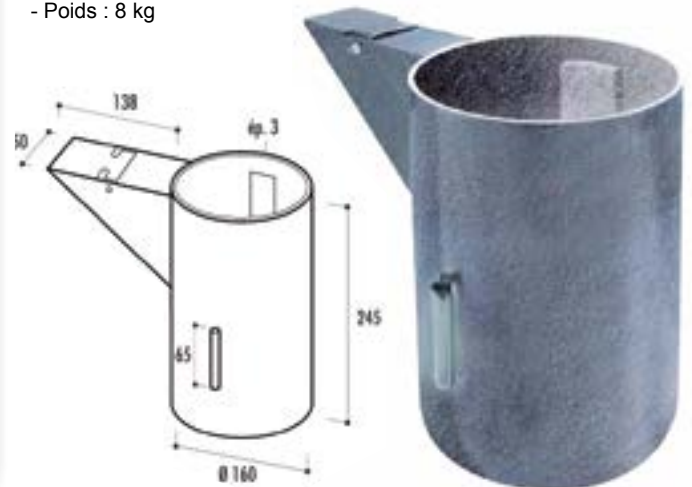

FONTAINES



Fontaine Minimus

- Fontaine adaptée aux personnes à mobilité réduite.
- Corps en acier peint avec finition peinture époxy et bac en acier inoxydable finition satinée.
- 1 robinet temporisé à bouton poussoir.
- Fixation sur platine.
- Dimensions :
Largeur : 447 mm
Hauteur totale : 973 mm
- Poids : 23 kg

1063,27 € HT

268938091

Fontaine Galdana

- Corps en acier 160 x 160 mm, avec finition peinture époxy noire.
- Robinet en laiton temporisé à bouton poussoir.
- Livrée avec grille d'écoulement en acier galvanisé.
- Dimensions :
Largeur : 348 mm
Profondeur : 579 mm
Hauteur totale : 1004 mm
Hauteur robinet : 754 mm
- A sceller.
- Poids : 49 kg

486,18 € HT

563582934



Fontaine Romantica

- Corps en fonte avec finition peinture époxy.
- Robinet en laiton à bouton poussoir.
- Fixation au sol par vis d'ancrage.
- Dimensions :
Profondeur : 652 mm
Hauteur totale : 1151 mm
- Poids : 94 kg

823,45 € HT

6703446



Fontaine Portal

- Corps en fonte avec finition peinture époxy.
- Robinet en laiton à bouton poussoir.
- Fixation murale.
- Dimensions :
Largeur : 476 mm
Profondeur : 462 mm
Hauteur totale : 812,5 mm
- Poids : 77 kg

660,00 € HT

506603695



GRILLES D'ARBRES

Grille carrée pour arbre

Disponible en 2 modèles :
En fonte :
- Dimensions : 79,4 x 79,4 cm
- Ø intérieur : 30 cm
- Poids : 31 kg

En acier :
- Dimensions : 100 x 100 cm
- Ø intérieur : 30 cm
- Poids : 47 kg

Caractéristiques :
- En fonte ou en acier
- Epaisseur 27 mm
- Composée de 2 éléments
(visserie pour assemblage non fournie)

Option :
- Cadre pour grille d'arbre



267,45 € HT

251451500
Finition peinture Oxiron

Grille d'arbre en fonte ronde

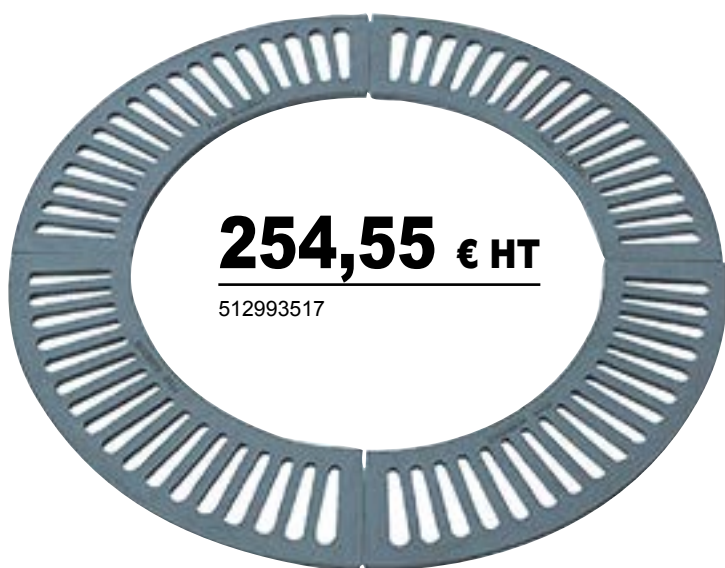

254,55 € HT

512993517

Réf	Désignation	Dim. extérieures (cm)	Matière	Ø intérieur (cm)	Prix HT
522686796	Grille carrée pour arbre	79,4 x 79,4	fonte	30	192,00 €
251451500	Grille carrée pour arbre	100 x 100	acier	30	267,45 €
50750353	Grille d'arbre de côte	980 x 980	fonte	45	-
61115590	Grille d'arbre de côte	780 x 780	fonte	42,5	-
721799577	Grille d'arbre de côte	1192 x 1192	fonte	78	-
512993517	Grille d'arbre en fonte	125,5	fonte	79,5	254,55 €
715193676	Grille d'arbre en fonte	125,4	fonte	45	277,45 €
545341771	Grille d'arbre en fonte	100,4	fonte	46,2	186,18 €

Grille d'arbre Cuadrado

Prix sur demande

721799577

Elle est fabriquée en fonte avec finition peint noir oxyron et couche anti-oxydante.

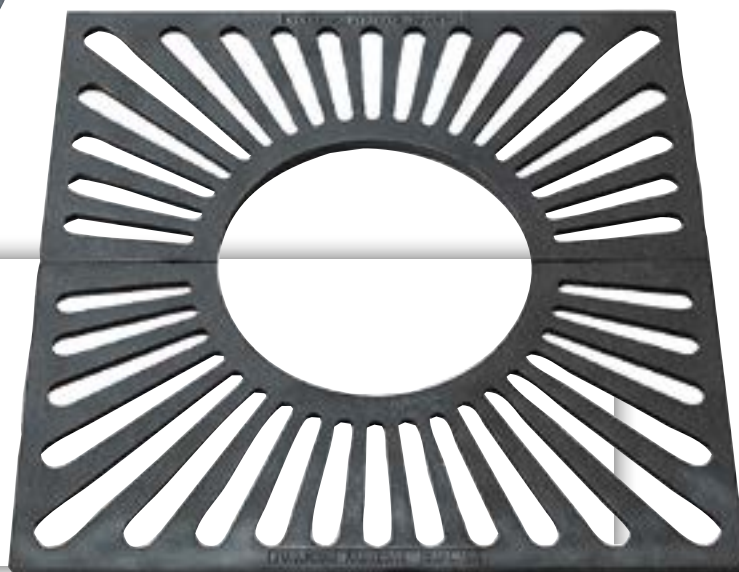

JARDINIÈRES EN BÉTON

Jardinière en béton de forme rectangulaire

D'une capacité totale de 95 L, cette jardinière en béton écologique est idéale pour fleurir vos espaces publics. Trois coloris différents : ocre, blanche, grise

Caractéristiques techniques :

- Dimensions (L x P x H) : 100 x 34 x 43 cm
- Poids : 110 kg
- Capacité : 95 L

125,33 € HT

À partir de

362106226

Jardinière en béton rectangulaire



Jardinière béton cylindrique

Cette jardinière en béton aux lignes épurées intègre parfaitement le paysage urbain.

- Dimensions disponibles (diam x hauteur) : 90 x 37 cm 167 L,

90 x 52 cm 228 L, 90 x 63 cm 271 L, 110 x 90 485 L

- Couleurs disponibles :

Gris - Blanc - Ocre.

130,67 € HT

À partir de

323938456

Jardinière en béton cylindrique



Jardinière béton octogonale

Superbe jardinière de ville en béton octogonale. Elle permettra d'égayer vos espaces publics de belles compositions florales ou de végétaux.

Caractéristiques techniques :

- Dimensions : Ø 88 x 50 cm
- Capacité : 145 L
- Poids : 215 Kg
- Finitions : gris, blanc, ocre, noir, marron

128,00 € HT

À partir de

683906824

jardinière béton octogonale



Borne sphérique anti-stationnement en béton

Cette borne anti-stationnement en béton de forme ronde est en béton écologique d'une hauteur de 31 cm. Elle permet de sécuriser les parkings ou les zones sensibles.



52,27 € HT

À partir de

189758738

borne sphérique

Caractéristiques :

- Diamètre (cm) : 30 x 31 - 35 x 35
- 40 x 39 - 45 x 45 - 55 x 56
- Couleurs disponibles: Gris - Blanc - Ocre.
- Détail de l'ancrage : Diamètre : 16 mm.
- L'ancrage n'est pas fourni monté.

Tous nos produits sont fabriqués avec - 35% d'émissions de CO² que du béton ordinaire (ciment blanc et gris).



BANCS EN BETON

Banc public en béton avec dossier

Ce banc béton au design contemporain allie des lignes sobres et élégantes. Il s'intègre facilement à tous les environnements urbains.

- Dimensions (L x P x H) cm : 184 x 59 x 85
- Hauteur dossier : 40 cm.
- Hauteur assise : 45 cm.
- Poids : 410 kg.
- Couleurs disponibles : gris - blanc - ocre.
- Livré en deux parties.

498,67 € HT

428288792



Banc public en béton sans dossier

- Dimensions (L x P x H) : 170 x 57 x 46 cm
- Couleurs disponibles : Gris, blanc, ocre
- Matière : Béton écologique.



548,00 € HT

5367296

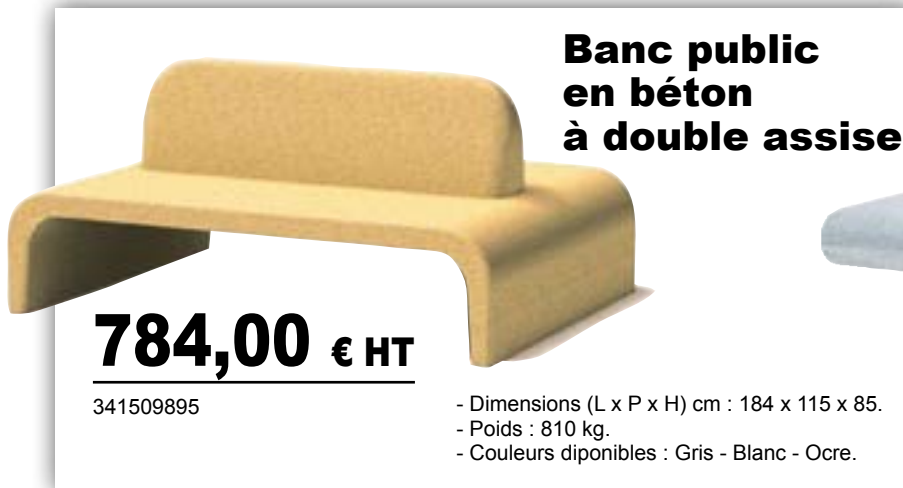

Banc public en béton à double assise

784,00 € HT

341509895

- Dimensions (L x P x H) cm : 184 x 115 x 85.
- Poids : 810 kg.
- Couleurs disponibles : Gris - Blanc - Ocre.

Banc en béton d'extérieur

812,00 € HT

555103783



- Dimension (L x P x H) cm : 163 x 60 x 47
- Couleurs disponibles sur demande : blanc, gris, ocre, marron et noir
- Matériau: béton

Banc urbain en béton sans dossier



307,00 € HT

836683083

- Matière : béton écologique
- Dimensions (L x l x H) : 190 x 52 x 45 cm
- Poids : 490 Kg
- Coloris : Gris, Blanc ou Ocre



498,67 € HT

658223153

Banquette publique béton

- Dimensions (L x P x H) cm : 184 x 45 x 45
- Poids : 214 kg
- Couleurs : Blanc, Ocre, Granit Gris.

Tous nos produits sont fabriqués avec - 35% d'émissions de CO² que du béton ordinaire (ciment blanc et gris)



MOBILIER URBAIN EN BETON



Banquette monobloc gris sablé

Banc monobloc (réf BM15045) :
Dim : 150 x 45 x 45 cm,
Poids : 700 kg, pied en retrait pour la manipulation, autres longueurs ou teintes possibles.



Pouf en béton teinté noir

Cube noir (réf BCUB45N) :
Très belle finition,
Dim : 45 x 45 x 45 cm,
Poids : 206 kg
Dans la même finition : bancs, jardinières...

186,15 € HT

À partir de CEATHOS - (départ usine)

Cendrier ATHOS

Cendrier esthétique, en béton blanc ou gris, très belle finition ton pierre. Coupelle inox avec chaînette anti-vol. Dim : 33 x 33 cm, h 75 cm - Poids : 125 kg



Banc LOGOS



458,15 € HT

À partir de BLOGOS - (départ usine)

Banc en béton blanc ton pierre, belle finition aux lignes épurées. Longueur 2 m, largeur 40 cm. Poids : 260 kg - Livré monté

1011,50 € HT Table Ping-Pong

À partir de TPING - (départ usine)
Livrée montée

Table Ping-Pong entièrement béton
Poids : 850 kg



Jardinière béton gris basalte

(réf J10050N) :
Dim. : 100 x 50 x 50 cm
Poids : 250 kg
Autres finitions : blanc, gris ...
Nous consulter



Nous consulter pour les frais de port.

Toutes nos références sur : www.lmbeton.com

650,25 € HT Table pique nique

À partir de TABA 200 (départ usine)



Table en béton imitation bois, sans entretien

- Pieds en gravillons lavés fins. A monter, visserie fournie.
- Dim : longueur 2 m (ou 1.50 m). Poids : 475 kg
- Dans la même gamme aspect bois, nous proposons poubelles, bancs, supports vélos et accroche-chevaux.

Banc dossier ton pierre



Ref BGLSA
A monter, visserie fournie

Banc avec dossier en béton blanc, belle finition soignée ton pierre calcaire
Dim : longueur 2 m, Poids : 230 kg



LEBEAU MOULAGES BETON

Pôle d'Affaires Les Danjons
Allée Louis Armand
18000 BOURGES
E-mail : commercial@lmbeton.com
Site : www.lmbeton.com



Contactez nous au

02 48 50 00 64

Fax : 02 48 20 04 05

MOBILIER URBAIN EN BETON

Table ping pong en béton



Béton architectonique renforcé d'acier nervuré
Haute résistance au vieillissement,
à la corrosion et à la compression
Résistant aux pluies acides
Composition rhéologique pierreuse
de granulométrie fine avec une teinte
approximative à la coloration finale
de l'objet à bétonner;
- Poids : Environ 1295 kg
- Traitement de surface : Imperméable

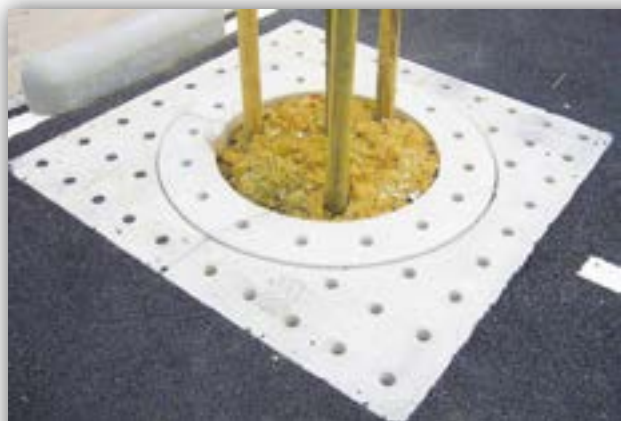

- Traitement de surface : Imperméable
- Fixation : Sans support (autonome)
- Poids : Environ 600 kg (2 x 92 Kg + 2 x 208 kg)

Grille d'arbre en béton

Châssis en acier
Traitement de surface : Imperméable
Fixation : Sans support (autonome)



- Traitement de surface :
Imperméable
- Fixation : Sans support
(autonome)
- Poids : Environ 416 kg
(2 x 208 kg)

Table de pique nique design en béton

Surface imperméable
Poids total : environ 1790 kg
Fixation: Sans support
Poids de la table : environ 1025 kg
Poids du banc : environ 383 kg (x 2)



Corbeille urbaine

Capacité: environ 45 litres
Matière: béton avec cadre
en acier inoxydable
Traitement de surface:
Imperméable
Fixation : Autonome
(sans support)
Poids: Environ 110 kg



Banc individuel

Fixation : Sans support (Autonome)
Poids : Env. 265 Kg
Le banc individuel est un mobilier urbain
conçu pour un usage dans les endroits publics.
Dotée d'un design contemporain, cette chaise
urbaine ajoutera une touche de modernité
à l'environnement extérieur.
Cette chaise individuelle est robuste,
fiable et durable dans le temps.



amop[®]
synergies

AMOP
Rua chão redondo – Apartado 38
3754-AGUADA DE CIMA - PORTUGAL
E-mail : abarbosa@grupoamop.com
Skype : abarbosa@grupoamop.com



Contactez nous au

+351 234 661 904

Fax : +351 234 661 903

AMENAGEMENT URBAIN

Support panneau de signalisation



61,20 € HT

298805736

Ensemble composé d'une base hexagonale noire avec une poignée.

- Il permet à l'aide de brides 80 x 80 mm de venir apposer un panneau d'information.
- Base hexagonale, largeur hors tout : 570 mm
- Poignée de transport
- Poteau en polyéthylène longueur : 1000 mm

210,55 € HT

840758276

- Couleur pierre
- Poids : 160 kg
- Percé d'un trou pour évacuation d'eau de pluie.
- Dimensions (L x l x h) : 30 x 30 x 73.5 cm
- Volume sable : 7 litres

Cendrier extérieur béton



Jardinières en béton

Version gravillons roulés lavés sur fond crème
Livrées montées ou prémontées
Assemblage simple. Prêt à l'emploi après montage

787,94 € HT

807065138

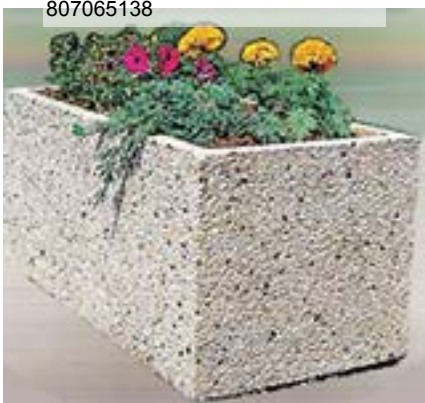

Bac à fleurs rectangulaire :

- Dimensions (L x l x h) : 120 x 60 x 60 cm

639,09 € HT

657910713

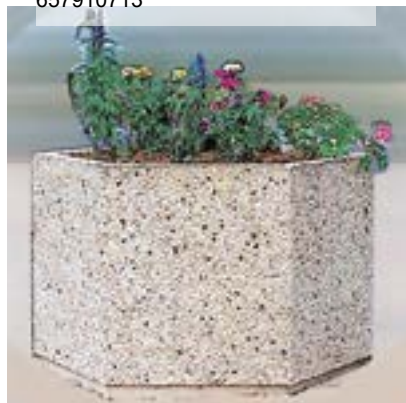

Bac à fleurs hexagonal :

- Diamètre : 90 cm / Hauteur : 60 cm

482,42 € HT

261904533

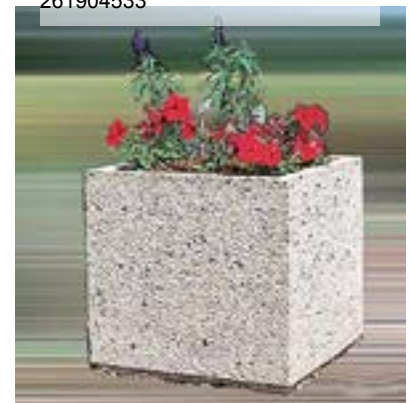

Bac à fleurs carré :

- Dimensions (L x l x h) : 60 x 60 x 60 cm



PARKINGS POUR VELOS ET NOUVEAUX ENGIN DE MOBILITES URBAINES

SMART PARK

Parkings intelligents sécurisés

Pour vélos et nouveaux engins de mobilités urbaines

La solution pour une intermodalité optimisée des transports urbains respectant les nouvelles réglementations de stationnement et de protection incendie.



GLOBAL SERVICE INNOVATION
1 Place Albert Camus
26320 SAINT MARCEL-LES-VALENCE
E-mail : contact@gsi-france.fr
Site : www.gsi-france.fr



Contactez nous au

09 75 12 95 85

06 69 12 45 76

BARRIERE LEVANTE

Barrière levante lisse alu universelle



1496,00 € HT

335047490

Pour filtrer l'accès des véhicules sur des routes ou parkings à usage constant ou intensif, optez pour notre barrière levante universelle.

D'une largeur modulable qui varie entre 3200 et 6550 mm, notre barrière levante est adaptable aux diverses largeurs de voies et de sorties de parking.

Deux dispositions de fermeture de la barrière sont possibles (levée/baissée), grâce à la goupille et au cadenas fournis.



- La barrière télescopique qui s'adapte à toutes les largeurs de voies – de 3,05 à 6,40 mètres.
- Lisse aluminium 80 x 80 mm prolongée par une lisse aluminium 70 x 70 mm.
- Rotation sur un axe inox monté sur roulement à billes.
Contrepoids intégré dans un coffret fixé sur la lisse.
- Fermeture en position levée (sur le pied pivot) ou baissée (sur le pied de réception) par goupille et cadenas fournis.
- En option : fermeture par clé triangle de 11.
- Livrée avec poteau de réception en acier.
- Finition : peint blanc avec bandes rétroréfléchissantes rouges.
- Fixation sur platines avec éléments de scellement fournis.

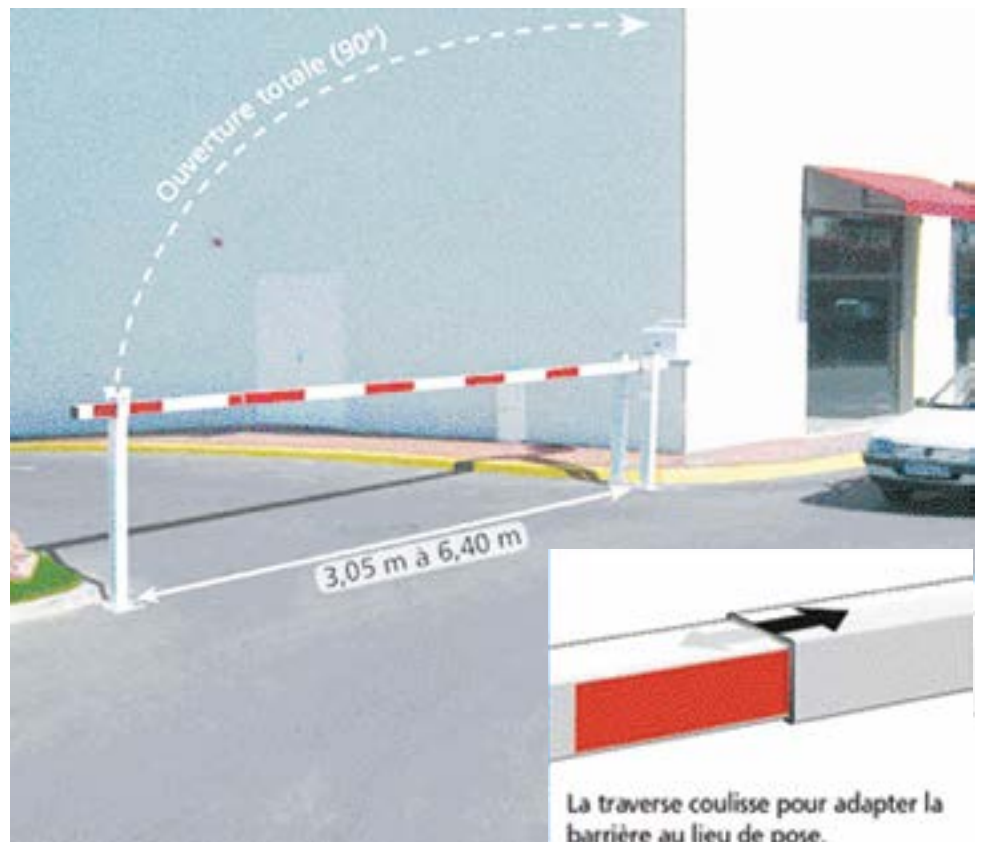

La traverse coulisse pour adapter la barrière au lieu de pose.



CONCEPTEUR, FABRICANT ET INSTALLATEUR DE CONTROLE D'ACCES DE VEHICULES

MBPS une marque 100% française
Étude et fabrication dans nos locaux
Installation par nos équipes sur toute la France

Poutre levante motorisée avec portail



Poutre levante motorisée avec bornes escamotables

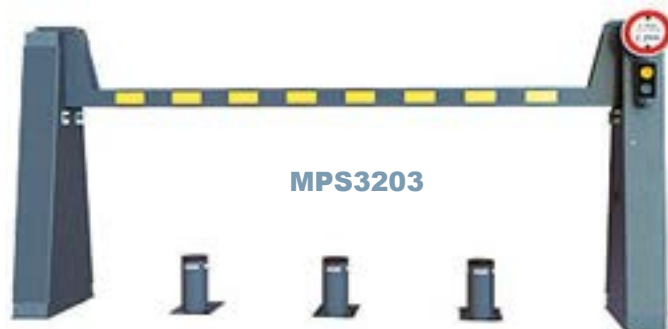

Toutes nos poutres peuvent être posées seules ou complétées par un dispositif de restriction tel que des portails, des barrières, des bornes escamotables etc.

Retrouvez notre gamme de poutre sur :
www.mbps.fr

Mais aussi d'autres produits tel que :

Borne escamotable

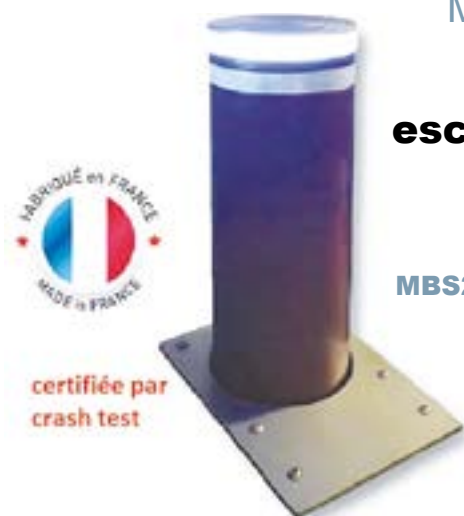

Poutre motorisée encastrable



MBPS
9 Rue des Darses
94290 VILLENEUVE LE ROI
E-mail : commercial@mbps.fr
Site : www.mbps.fr



Contactez nous au
01 49 61 00 73
Fax : 01 49 61 02 13

PORTIQUES

1 Portiques fixes universels jusqu'à 7,55 m

La traverse centrale coulisse entre les deux barres horizontales pour adapter la largeur du portique au lieu de pose, au centimètre près.

Trois versions :

- Hauteur fixe 2200 mm, largeur de voie entre 3850 et 5200 mm, sans tirants.
- Hauteur fixe 2200 mm, largeur de voie

- entre 5250 et 7550 mm, avec tirants.
- Hauteur variable 2200 mm à 3570 mm, largeur de voie entre 3850 et 5200 mm.
- Tubes acier.
- Finition laqué blanc sur galva avec bandes rouges rétro-réfléchissantes.
- Fixation sur platines avec crosses de scellement fournies.

Réf.	Largeur de la voie	Prix HT
319482750	3850 à 5200 mm (sans tirants)	997,00 €
834736381	5250 à 7550 mm (avec tirants)	1990,00 €
347595836	Version réglable en hauteur (2200 à 3570 mm) et en largeur (3850 à 5200 mm)	1198,00 €

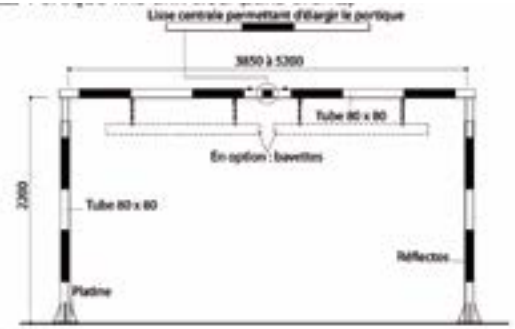

1 Portique fixe universel (avec tirants)

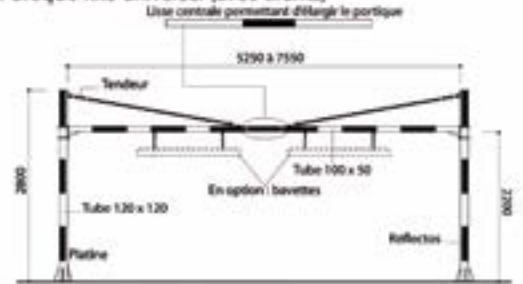

2 Portique fixe universel (sans tirants)

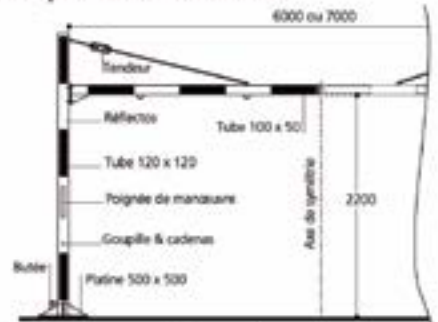

3 Portique tournant universel avec tirants

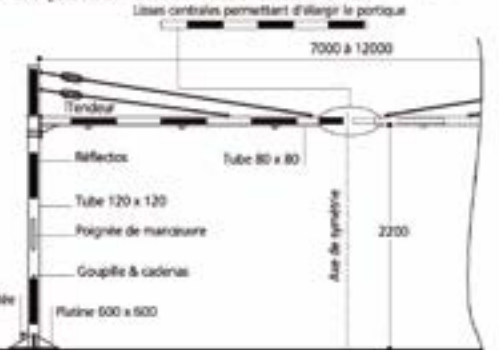

4 Portique pivotant

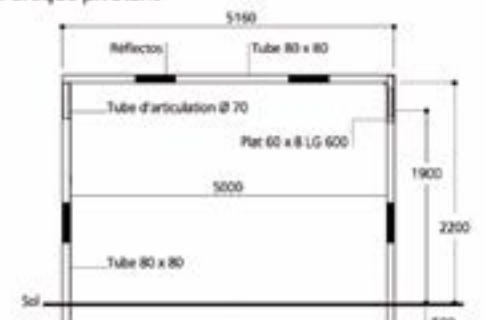

2 Option bavette

Bavette en tôle 1500 x 100 mm et bandes réflectos 500 x 80 mm. Accrochage avec chaînes et anneaux rapides fournis. Hauteur 370 mm pour une hauteur sous bavette de 1830 mm. Prévoir deux bavettes par portique. Réf. 332791547 : 70,00 € HT

3 Portiques tournants jusqu'à 12 m

- Portiques tournants sélectifs pour gérer l'accès des poids lourds, caravanes, etc., sur les aires de stationnement.
- Portique HS 2200 tournant sur fût cylindrique avec poignées de rotation et butées de blocage pour le maintien en position fermée ou ouverte à 90° (ou plus en option).
- Fermeture par goupilles traversantes dans les positions ouvertes ou fermées.
- Blocage de la goupille par cadenas

- fourni ou en option : serrure clé triangle de 11.
- Equipés de tirants pour des longueurs supérieures à 5000 mm.
- Anneaux soudés prévus pour bavettes.
- Finition laqué blanc sur galva avec bandes rétro-réfléchissantes rouges.
- Fixation par crosses de scellement et gabarit fournis.
- Réglage de l'aplomb par contre-écrous situés sous les platines.

Réf.	Longueurs réglables	Hauteurs réglables	Prix HT
4113508431	5 à 7 m	1,9 à 2,5 m	1994,00 €
884287551	5 à 7 m	2,5 à 3,5 m	2258,00 €
821300694	7 à 12 m	1,9 à 2,5 m	2768,00 €
995590715	7 à 12 m	2,5 à 3,5 m	2986,00 €

4 Portique pivotant

Portique pivotant HS 2200 en acier. Traverse haute horizontale pivotante dans l'un des deux poteaux verticaux. Finition galvanisée avec 8 bandes rétro-réfléchissantes rouges. Fixation par scellement direct. Portique pivotant Lg 5000 mm, Poids 62 kg. Réf. 579501180 : 656,00 € HT



PORTIQUES



En option :
Pour tous nos portiques
fixes ou tournants,
kit de fixation pour
panneaux : Ø 450 mm.



ECLAIRAGE SPORTIF

VOTRE PARTENAIRE SPÉCIALISTE DE L'ÉCLAIRAGE SPORTIF

Eclairage
sportif
Indoor
et Outdoor



De nombreuses références partout en France.

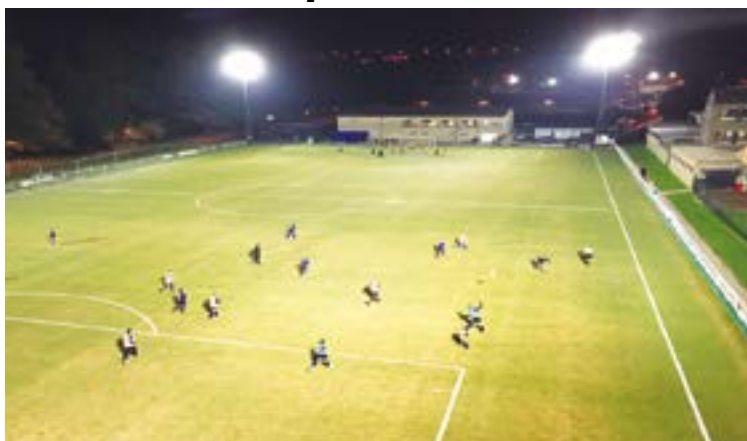

Notre Démarche :

- 1- Nous analysons les besoins, le site et les contraintes d'installation.
- 2- Notre BE réalise une étude photométrique.
- 3- Nous conseillons les luminaires adéquats (puissances, optiques, robustesse).
- 4- Nous vous proposons une solutions clé en main, et nous vous accompagnons lors de l'installation.
- 5- Nous garantissons le résultat et nous vous suivons dans la durée.

Une large gamme adaptée :

Nos produits techniques sont adaptés aux contraintes sportives (IK10 / IP68 / ...) et garantie 5 ans



De 100 à 1440
Watts

La Varibox : Votre solution de gestion d'éclairage prête à poser, simplifiée, et sur mesure. La solution préprogrammée pour répondre à tous vos besoins.



STOP LED

5, rue des Cerisiers - CS4542 Lisses

91045 EVRY Cedex

E-mail : stopled@stopled.fr

Site : www.stop-led.fr



Contactez nous au

01 60 86 73 55

COLUMBARIUMS

Columbariums en granit Gris du Tarn Massif poli, portes « Rose Clarté »

Modèle Pyramide



Livré en Kit et assemblé



Modèle Arche et Jardin du Souvenir

Réunissez dans une seule réalisation
tout votre espace cinéraire

- Cases pour urnes
- Le « jardin du souvenir »
- La Stèle « jardin du Souvenir »
- Un pupitre pour inscriptions

Livré en Kit

Modèle Colonne et Jardin du Souvenir



- Facile à mettre en place et évolutif, ce columbarium a été spécialement conçu dans un souci de modularité.
 - Il s'adaptera aussi bien sur des emplacements en angles, courbes ou droits.
 - Avec son module « Jardin du souvenir » il répondra à toutes vos exigences.
 - Son option tablette vous fera bénéficier d'un espace agrandi pour poser vases et plaques.
- Livré en kit

**Didier
& Dominique
ALBERT**
Fabricant de Columbarium Granit
Modèles déposés

**EURL DIDIER & DOMINIQUE
ALBERT**

8 zone du Malous
81210 LACROUZETTE

E-mail : didier-et-dominique-albert@orange.fr

Site : www.columbarium-sur-mesure.com



Contactez nous au

05 63 50 65 22

Fax : 09 70 62 25 33

ABRIS POUR CYCLES

ABRI DEMI-LUNE

La solution élégante pour abriter vos vélos dans vos établissements sportifs, collèges, lycées, collectivités etc. Robuste et très esthétique, notre abri demi-lune est conçu pour ranger et sécuriser jusqu'à 6 vélos en les protégeant des intempéries et du vandalisme. Discret et économique, ce range vélo peut être équipé de bardages polycarbonate fumé pour 1/2 cercle latéral supérieur.

- Abri demi lune initial L x H x P (mm) : 2800 x 2110 x 2365
- Poteaux et traverse en tube acier fixés par vis sur inserts

Toiture et bardages :

- Traverse en acier et gouttière en profilé aluminium.
- Voûte en polycarbonate alvéolaire translucide traité anti-UV de 6 mm d'épaisseur.
- Bardages latéraux PVC expansé blanc de 10 mm d'épaisseur livrés par paire.

Range vélos :

- Compris : Support cycles 6 places en tube acier, diamètre 22 mm.
- Fixation sur les traverses par vis inox fournie.
- Couleur identique à celle de l'abri.

Finition et montage :

- Peint sur galva selon nos coloris.
- Fixation sur platines, chevilles à expansion fournies.

Option :

- Bardages polycarbonate fumé pour 1/2 cercle latéral supérieur.



2729,00 € HT

515072193

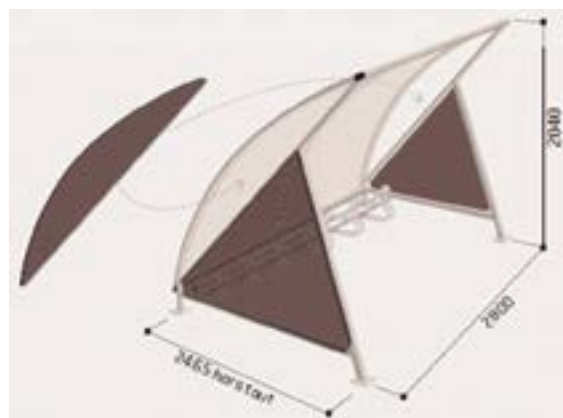

Réf.	Designation	Dimensions L x Ht x Prof. (mm)	Prix HT
515072193	Abri demi-lune pour vélos	2800 x 2110 x 2365	2729,00 €
234271052	La paire de bardages latéraux	-	602,00 €



ABRIS VELOS ET FUMEURS ALLEES COUVERTES



Votre FABRICANT de mobilier Urbain

Abri Vélos, Motos, Poubelles & Fumeurs



Abri sécurisé avec portes et bardage bois



Allée Piétonne couverte



Abri PENTU



Abri THION



Abri BRUGES

Abri Chariots



Abri Multifonctions, sur-mesure...



ENCLOS



cabines Fumeurs pour intérieur

www.alineair.com



ALINEAIR s.a.s
23 rue derrière les haies
59410 ANZIN
Site : www.alineair.com
E-mail : techni@alineair.com



Contactez nous au
03 27 33 10 07
Fax : 03 27 30 33 51

SUPPORTS POUR CYCLES

1 à 3 Supports cycles Déco composables

- Choix entre 5 pommeaux
- Simple face ou double face
- Tous les coloris de nos RAL
- Extension par modules de 6 places simple ou double face.
- Permettent de ranger et d'attacher tous les cycles, VTT compris.
- Réalisés en acier, poteaux Ø 76 mm, arceaux Ø 22 mm.
- Ecart entre les arceaux de 50 mm.
- Finition peint sur galva.
- Fixation sur platines par tiges d'ancrage fournies.

1	Réf.	Libellé	Nb places	Pommeaux	Prix HT
	748681946	Support vélo	3	City	251,00 €
	407640088	Support vélo	3	Agora	251,00 €
	18876259	Support vélo	3	Boule	251,00 €
	208499668	Support vélo	3	Forum	251,00 €
	337289829	Support vélo	3	Mercure	166,00 €

2	Réf.	Libellé	Nb places	Pommeaux	Prix HT
	738396216	Support vélo pommeaux	3+3	City	265,00 €
	108303046	Support vélo pommeaux	3+3	Agora	265,00 €
	41698358	Support vélo pommeaux	3+3	Boule	265,00 €
	481191393	Support vélo pommeaux	3+3	Forum	265,00 €
	788791563	Support vélo pommeaux	3+3	Mercure	171,00 €

3	Réf.	Libellé	Pommeaux	Nb places	Dimensions (L x H) mm	Prix HT
	880207126	Supports range cycles modulables	City	6	2201 x 465	298,00 €
	270201619	Supports range cycles modulables	Agora	6	2201 x 465	298,00 €
	613217127	Supports range cycles modulables	Boule	6	2201 x 465	298,00 €
	976800976	Supports range cycles modulables	Forum	6	2201 x 465	298,00 €
	12935073	Supports range cycles modulables	Mercure	6	2201 x 465	218,00 €



166,00 € HT

337289829



298,00 € HT

613217127



281,06 € HT

108303046



ABRIS POUR CYCLES

Abri alu 5 places

Structure :

Profilés tubulaires en aluminium anodisé Ø 50 mm à assembler avec des raccords en fonte d'aluminium bloqués par vis en inox.

Toiture et bardages :

Panneaux en polycarbonate alvéolaire épaisseur : 10 mm traité anti UV. Les bardages latéraux et de fond sont en option.

Extension :

Possibilité de raccorder à l'abri alu initial des multiples de 5 places.

Fixation :

Fixation par scellement direct.

Réf TC	Libellé	Dimensions L x Ht x P (mm)	Prix HT
379172983	Abri-cycles alu 5 places	2576 x 2150 x 1977	1262,00 €
688717493	La paire de bardages latéraux	-	239,00 €
788889789	Bardage de fond (en 2 éléments)	-	248,00 €
620571052	Support cycles 5 places	-	107,00 €



1262,00 € HT

379172983

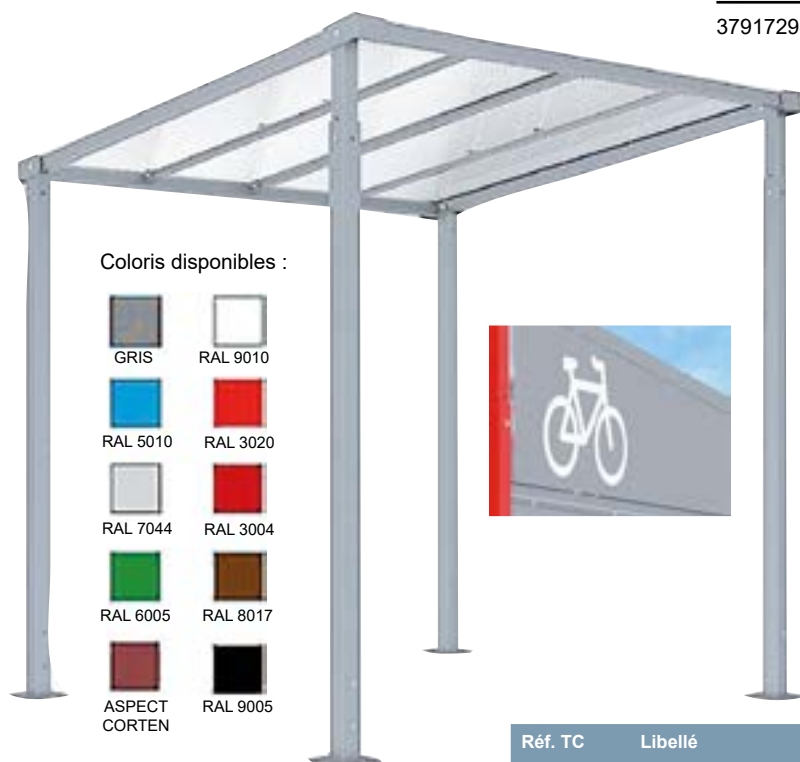

Coloris disponibles :

GRIS	RAL 9010
RAL 5010	RAL 3020
RAL 7044	RAL 3004
RAL 6005	RAL 8017
ASPECT CORTEN	RAL 9005

Abri cycles sur platine

- En monochrome ou bicolore
- Finition peint sur galva
- Pose sur platines
- Poteaux carrés en tubes acier 80 x 80 mm
- Toiture : 2 traverses en tubes acier 60 x 60 mm
- Panneaux en polycarbonate alvéolaire
- Epaisseur : 10 mm traité anti-UV

Conçu pour la protection des vélos contre le soleil, le vandalisme...
Cet abri vélos extérieur est composé d'une structure en tubes d'acier et une toiture en polycarbonate.

Il adhère au sol grâce à des platines de fixation pour poteaux.

2498,00 € HT

773425119

Réf. TC	Libellé	Dimensions : L x Ht x P (mm)	Prix HT
773425119	Abri cycles sans bardages	2500 x 2170	2498,00 €
430475338	Extension abri cycles sans bardages	2500 x 2170	2091,00 €
101438702	Abri cycles avec bardages latéraux et bardages de fond	2500 x 2090	3595,00 €
525986548	Abri cycles + extensions + bardages latéraux et bardages de fond	5000 x 2090	6091,00 €
835753073	Bardage latéral	-	368,00 €
808379032	Bardage de fond	-	413,00 €
642932518	Bardage de fond pour extension d'abri cycles	-	413,00 €
759968882	Coupe vent toiture latérale (la paire)	-	419,00 €
138106410	Coupe vent toiture face avant pour abri cycles module initial	-	589,00 €
393334588	Coupe vent toiture face avant pour abri cycles	-	589,00 €



ABRIS BUS POTEAUX RONDS

Stations bus poteaux ronds

Elles sont proposées en version standard 2500 mm ou en version longue 5000 mm. Chaque station bus est livrée avec ses bardages de fond et une vitrine horaire.

- Poteaux ronds en tube aluminium ép. 3 mm Ø 76 mm sur platines.
- Embase et colliers en aluminium moulé.
- Cadre de toiture composé de deux traverses en tube aluminium :
- 40 x 60 mm et de deux gouttières en profilé aluminium.
- Arceaux en profilé aluminium cintré.
- Voûte en polycarbonate alvéolaire translucide ép. 6 mm, traité anti-UV.
- Bardage latéral et bardage de fond en verre sécurisé ép. 8 mm avec signalétique de sécurité.
- Fixation par système de pincement en aluminium moulé pour un remplacement aisé en cas de vandalisme.
- Vitrine horaire, cadre aluminium anodisé ép. 30 mm, h 750 x 550 mm.
- Porte battante remplaçable et réversible.
- Vitrage plexichocs, ép. 4 mm.
- Serrure « de sécurité » 2 clés.
- Joint d'étanchéité élastomère. Fond tôle galvanisée, laqué blanc.
- Fixation fournie.
- Notice de montage fournie.



4425,00 € HT

928361063
Modèle Neste
(avec vitrine d'informations)



Réf. TC	Libellé	Pommeaux	Largeur (mm)	Prix HT
928361063	Abri bus Adour	City	2500	4425,00 €
400550271	Abri bus Adour	City	5000	6291,00 €
262554422	Abri bus Adour	Agora	2500	4425,00 €
85654923	Abri bus Adour	Agora	5000	6291,00 €
23305658	Abri bus Adour	Boule	2500	4425,00 €
366248956	Abri bus Adour	Boule	5000	6291,00 €
973843256	Abri bus Adour	Forum	2500	4425,00 €
738867954	Abri bus Adour	Forum	5000	6291,00 €

Exemples de configurations possibles sur demande



Modèle Adour
- Lg 2500 mm



Modèle Adour
- Lg 5000 mm

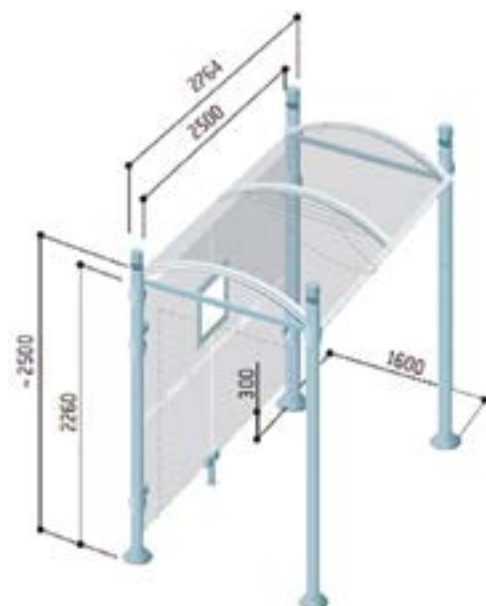

ABRIS FUMEURS

La solution pour s'adapter aux évolutions légales ou culturelles ! Les abris fumeurs s'insèrent harmonieusement au pied des immeubles de bureaux ou sur les sites industriels.



2686,00 € HT

524547148



4687,00 € HT

402847555

2 Abri fumeurs « alu industrie »

Un abri fumeurs à la fois simple, solide et très économique. Il permet d'offrir aux fumeurs un espace couvert, à l'abri du vent et de la pluie.

137,00 € HT

Structure :

- Profilés tubulaires en aluminium anodisé Ø 50 mm sur platines à assembler avec des raccords en fonte d'aluminium bloqués par vis inox.
- Profondeur : 1861 mm.
- Longueur : 2526 mm.
- Toiture et bardages
- Panneaux en polycarbonate

137447536

Cendrier cigare

1 Abri fumeurs « classique »

Cet abri fumeurs est conçu pour allier à la fois fonctionnalité et design, tout en créant un espace couvert protégeant les fumeurs du vent et de la pluie pour un budget très raisonnable.

Structure :

- Poteaux acier 80 x 80 mm sur platines
- Longueur (mm) : 2500 et 5000 (accès largeur 1000 mm)
- Profondeur (mm) : 1560
- Hauteur (mm) : 2680

Toiture :

- Cadre composé de deux traverses en tube aluminium 40 x 60 mm
- Deux gouttières en profilé aluminium
- Arceaux en profilés aluminium cintrés
- Voûte en polycarbonate alvéolaire translucide épaisseur 6 mm traité anti-UV.

Bardages :

- Bardages de façade, de côtés et de fond en verre sécurisé de 8 mm d'épaisseur avec signalétique de sécurité.
- Fixation par système de pincement pour un remplacement aisé en cas de vandalisme.

Finition et montage :

- Finition peint sur galva selon nos coloris
- Notice de montage fournie

Options :

- Assis-debout Oslo sur platine
- Cendrier cigarettes 76 mm de diamètre - H 600 mm - « couleur cigarette »
- Coupe-vent de toiture
- Éclairage LED, 220V

Réf. TC	Libellé	Dimensions (mm)	Prix HT
524547148	Abri fumeurs	2500	2686,00 €
402847555	Abri fumeurs	5000	4687,00 €
943441329	Option assis-debout (scellement direct)	900	249,00 €
137447536	Option cendrier cigarettes	Ø 76 mm - H 600	137,00 €
43648154	Coupe-vent de toiture		211,00 €
752254062	Éclairage LED, 220V		239,00 €



1637,00 € HT

529742683

SUPPORTS POUR CYCLES

Supports cycles Déco composables



229,00 € HT

193871773

Réf.	Nb places	Disposition	Longueur x Largeur (mm)	Finition	Prix HT
193871773	6+6	Double face	2201 x 550	Mercure	229,00 €
95342629	6+6	Double face	2201 x 550	Forum	343,00 €
127234655	6+6	Double face	2201 x 550	Boule	343,00 €
598145166	6+6	Double face	2201 x 550	Agora	343,00 €



Module complémentaire 6 places simple face

Réf.	Nb places	Disposition	Longueur x Largeur (mm)	Finition	Prix HT
816549167	6	Simple face	2201 x 550	City	249,00 €
723178488	6	Simple face	2201 x 550	Agora	249,00 €
739621504	6	Simple face	2201 x 550	Boule	249,00 €
828585196	6	Simple face	2201 x 550	Forum	249,00 €
885559455	6	Simple face	2201 x 550	Mercure	146,00 €



PROPRETE CANINE ET CENDRIERS INNOVANTS

Le CANISACS

CANISACS, distributeur de sacs canins en Polyéthylène Haute Densité

- Très grande contenance : jusqu'à 600 sacs
 - Prélèvement unitaire
 - Traitement 100% anti-corrosion/antirouille
 - Garantie anti-effraction
 - Léger et très robuste
 - Remplissage facile
- Il s'adapte à tout modèle de sacs



72 € HT

Le distributeur
+ 500 sacs gants offerts

Sac gants à bretelles



la Borne de propreté (avec ou sans corbeille de 50 L)

- Visible à plus de 100 m grâce au panneau de signalisation

- Mât et panneau de signalisation en aluminium thermolaqué
- Fixation via colliers et boulons fournis
- Corbeille PEHD grande contenance avec poignée intérieure de vidage
- Communication visuelle remarquable et très efficace

189 € HT

La borne sans corbeille
+ 500 sacs gants offerts

244 € HT

La borne avec corbeille
+ 500 sacs gants offerts



Le distributeur de cendriers de poche



240 € HT

Le distributeur
+ 200 cendriers de poche offerts



Pour les vastes zones dépourvues de corbeilles (parcs, jardins, plages, forêt, etc.)

- Distributeur 100% aluminium & visserie Inox
- Traitement anti-corrosion/antirouille
- Contenance : 200 cendriers
- Prélèvement unitaire des cendriers de poche
- Remplissage facile

Le cendrier de sondage

Un cendrier visible, ludique avec une grande surface de communication

- Cendrier 100% aluminium
- Traitement anti-corrosion/antirouille
- Grande contenance
- Plaque écrase mégots
- Vidage facile et propre

230 € HT

Le cendrier



COMAT & VALCO
EQUIPEMENTS

COMAT & VALCO EQUIPEMENTS

CS 70130

34536 BEZIERS Cedex

E-mail : societe@comatetvalco.com

Site : www.comatetvalco.com



Contactez nous au

0825 34 08 34

Fax : 0 825 34 08 35

ABRIS BUS



3916,18 € HT

196130558

Abri bus en acier

- Profil en acier galvanisé épaisseur 2,5 mm
- Finition peinture polyester thermodurcissable, insensible aux UV, voir nuancier
- Ossature en tube carré (avec 2 ailes de 30 mm) soudé sur platine 200 x 200 mm
- Couverture en polycarbonate alvéolaire anti-UV, épaisseur 4,5 mm
- Bardage en verre trempé sécurit épaisseur 5 mm, posé en appui sur feuillure
- Traverses en tube 60 x 35 mm (1 aile de 25 mm) et longerons 60 x 40 mm (avec une aile de 35 mm).
- Équerre de renfort reliant les traverses aux poteaux.
- Fixation par platines
- Livré prêt à monter avec notice de montage et visserie



Autres RAL
Nous consulter

Abri bus en acier galvanisé

Cet équipement de ville se décline en 2 modèles :

- Longueur : 3 050 mm
- Longueur : 3 850 mm

Caractéristiques :

- En acier galvanisé
- Finition : peinture époxy et laqué avec sous couche polyuréthane
- Ossature en tube carré 50 x 50 ép.2mm
- Cadre toiture en profilé métal ép. 3 mm
- Toiture en tôle prélaquée
- Coté extérieur : rouge brique / bleu ardoise
- Coté intérieur : sable
- Bardage de fond ou latéral en tôle prélaquée
- Finition : sable / gris / vitrage polycarbonate transparent
- Fixation : par ancrage sur sol dur
- 4 perçages sur platine soudée
- Hauteur : 2170 mm
- Profondeur : 1520 mm
- Profondeur cabine : 1180 mm

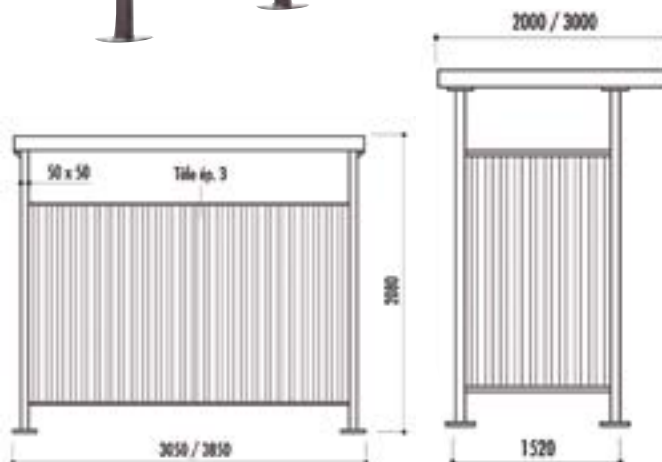

Prix sur demande

167875590
Longueur : 3 850 mm



Prix sur demande

63657183
Longueur : 3 850 mm

Autres RAL
Nous consulter



ABRIS BUS

Abris Andria

- En acier galvanisé avec finition peinture époxy (voir RAL)
- Ossature en tube carré et profilé en tôle, feuillure des vitrages en tôle pliée.
- Fixation par platine soudée avec 4 perçages Ø 13 mm.
- Les bardages latéraux et fond sont en polycarbonate alvéolaire.
- Gouttière à l'avant et à l'arrière de l'abri.
- Dimensions : voir schéma ci-dessous.
- Poids : 200 kg
- Couleurs RAL :



Autres RAL
Nous consulter

3836,36 € HT

287213092

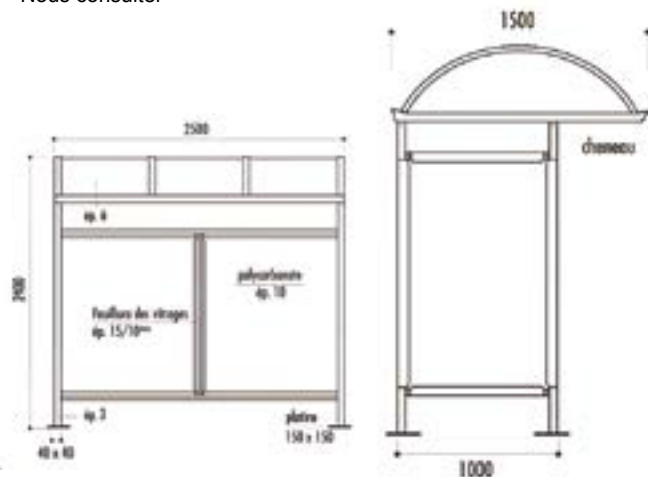

Abris bus Savone

- En acier 50 x 50 mm, finition sablage, métallisation et thermolaquage (voir RAL ci-dessous).
- Bardage de fond ou latéral en plexiglas transparent de 8 mm d'épaisseur.
- Toiture en polycarbonate alvéolaire.
- Dimensions : Long. 300 x larg. 155 x haut. 217 cm.
- Fixation par platines.
- Poids : 150 kg, 200 kg pour le modèle avec paroi coupe-vent.

L'abri bus toit vouté se transforme en abris fumeur grâce à une paroi coupe-vent à gauche ou à droite.



5960,00 € HT

266086854
Abri bus + paroi coupe-vent à gauche



4781,64 € HT

695373394
Abri bus + 2 bardages latéraux

Couleurs RAL



Autres RAL
Nous consulter



ABRIS STAND PARAPLUIE

Abris Stand parapluie Modèle 1

Caractéristiques :

- Aluminium anodisé, piètement 6 faces Ø 40 mm, croisillon section 35 x 18 mm, les pieds sont réglables (hauteur de 180 à 210 cm) équipés en bout d'une platine triangulaire, au centre du toit un mât télescopique avec ressort de tension.
- Toit : toile polyester enduit PVC face intérieure 300 g/m², tension du toit par velcro avec renfort d'angles, coloris blanc.
- Rideaux : toile polyester de mêmes caractéristiques que le toit, un velcro de 25 mm en partie haute permet une accroche rapide et simple, les rideaux s'attachent entre eux par une glissière latérale.
- Gouttières en option : toile polyester enduit PVC 520 g/m², classé M2, un velcro permet d'attacher les gouttières sur le toit d'une longueur et en largeur qui démarre à 29 cm et finit à 33,50 cm. La forme conique des gouttières permet de créer une pente naturelle.
- Livré avec son kit d'haubanage et un sac de transport avec pochette pour ranger les accessoires.
- Poids :
 - Abri 3 x 3 m : 32,2 kg
 - Abri 3 x 4,5 m : 44 kg
 - Abri 3 x 6 m : 56,8 kg

471,64 € HT

657416156
Abri 3 x 4,5 m



357,09 € HT

826669191
Abri 3 x 3 m

Vue intérieure



637,09 € HT

999126922
Abri 3 x 6 m



ABRIS STAND PARAPLUIE

Abris Stand parapluie Modèle 2

610,73 € HT

618121544
Abri 4 x 4 m

Caractéristiques :

- Structure : aluminium anodisé, piètement 6 faces Ø 50 mm, croisillon section 35 x 18 mm, les pieds sont réglables (hauteur de 180 à 220 cm) équipés en bout de grande platine triangulaire, au centre du toit un mât télescopique avec ressort de tension.
- Toit : toile polyester enduit PVC 520 g/m², classé M2 tension du toit par velcro avec renfort d'angles, coloris blanc.
- Rideaux : toile polyester de mêmes caractéristiques que le toit, un velcro de 25 mm en partie haute permet une accroche rapide et simple, les rideaux s'attachent entre eux par une glissière latérale.
- Livré avec son kit d'haubanage et un sac de transport avec pochette pour ranger les accessoires.
- Options : rideau de porte et poids de lestage de 15 kg. Nous consulter.



Vue intérieure



Poids de lestage



Kit d'haubanage



Sac de transport



Réf. TC	Libellé	Dimensions (L x l) m	Poids Kg	Prix HT
315271082	Abri M2	3 x 3	46	461,64 €
423174658	Abri M2	3 x 4,5	61	595,82 €
332924614	Abri M2	3 x 6	80	774,00 €



ABRIS

Serre de jardin en verre

- En verre trempé
- Surface : 7.22 à 10.26 m²
- Portes coulissantes
- Dimensions ext (L x P x H) : 380 à 506 x 190 x 240 cm

1132,52 € HT

710436570



Abri de voiture en aluminium

- Structure en aluminium
- Panneau en polycarbonate
- Coloris : gris
- Dimensions extérieures (L x P x H) : 500 x 290 x 240 cm
- Résistance de charge : 100 kg/m²

1683,76 € HT

712675212



Abri de rangement extérieur en résine

- Capacité de stockage : 2000L
- Dim ext hors tout : 177 x 113 x 134 cm
- Surface extérieure : 2m²
- En résine
- Traité anti-UV

450,66 € HT

611179539



ABRIS

Garage en bois

- Fabriqué en sapin du nord
- Epaisseur du bois : 34 mm
- Surface extérieure au sol : 20.83 m²
- Surface intérieure au sol : 18.45 m²
- Dimensions de la porte façade : 230 x 195 mm

2338,19 € HT

181282011



385,00 € HT

766837423

Abri de jardin

Cet abri est robuste grâce à son armature en acier galvanisé. Il est idéal pour le rangement des outils de jardin.

- Surface extérieure : 4.58 m²
- Surface intérieure : 4 m²
- Dimensions ext. : 253 x 181 x 177 cm
- Dimensions recommandées pour la base : 248 x 175 cm
- Ouverture des portes : 110 x 152 cm
- Hauteur des murs : 157 cm
- Hauteur du pignon : 15 cm
- Hauteur faitage : 177 cm
- Avancé de toit sur les côtés : 6 cm
- Avancé de toit du mur : 7 cm

Réf.	Surface	Dim. l x P x H	Prix HT
766837423	4,58 m ²	253 x 181 x 177	385,00 €
250747848	2,80 m ²	298 x 119 x 174	441,00 €

Abri de jardin en résine

- Surface extérieure hors tout : 2 m²
- En résine
- Dimensions ext. : 178 x 114 x 208 cm
- Ouvertures de portes : 139 x 185 cm
- Epaisseur de la porte : 2.2 cm
- Hauteur des parois : 186 cm

650,51 € HT

790465455



FABRICATION DE TOILETTES AUTOMATIQUES

FOURNITURE ET LIVRAISON DE CELLULES SANITAIRES

REF.2054BB

Finition extérieure :
bardage bois de mélèze
ou bardage bois pins
des landes autoclave
classe IV.

Finition intérieure :
résine polyuréthane
line X projection à chaud.

Une cabine PMR à usage
pour tous et un local
technique



REF.2054T

Finition extérieure :
trespa ral au choix.
Finition intérieure :
résine polyuréthane
line x projection
à chaud.
Une cabine PMR
à usage pour tous
et un local technique.



REF.2059MB

Finition extérieure :
béton matrice bois
vertical coloris au choix
(solution pouvant être
en béton bouchardé
ou poli).
Finition intérieure
au choix : granito poli
ou peinture résine
polyuréthane.
Une cabine PMR
à usage pour tous
et un local technique



REF.2070BB

Finition extérieure :
bardage bois de
mélèze ou bardage
bois pins des
landes autoclave
classe IV.
Finition intérieure :
résine polyuréthane
line x projection
à chaud.
Une cabine PMR
à usage pour tous
avec 2 urinoirs inox
semi-extérieurs et
un local technique.

REF.2080BB

Afin de pallier
aux contraintes touris-
tiques,
climatiques ou de
manifestations :
Nouvelle solution
cellule sanitaire
d'un poids ~1.6T
déplacable à l'aide
d'un chariot élévateur
ou d'une grue.

Finition extérieure :
bardage bois de
mélèze ou bardage
bois pins des landes
autoclave classe IV (ou trespa au choix) résine line X.
Une cabine PMR. 2 urinoirs semi-extérieur et un local technique.



REF.2054CB

Finition extérieure :
Bardage bois de mélèze
ou bardage bois pins
des landes autoclave
classe IV.
Charpente deux pans
avec tuiles rondes ou
plates.

Finition intérieure :
résine polyuréthane
line X projection à chaud.

Une cabine PMR
à usage pour tous et un local technique.



FABRICATION FRANCAISE STANDARD ET SUR MESURE

Nous sommes fabricant de toutes nos cellules sanitaires et nous ne sommes pas limités sur la configuration présentée, Tous les Blocs sanitaires sont proposés en 3 versions :
manuelle, semi-automatique et automatique évolutive

PRIX NOUS CONSULTER - Merci de prendre contact pour définir ensemble vos projets.



MOBILIER URBAIN BEAUJOLAIS

967, Chemin des Grands Moulins
96400 GLEIZE

E-mail : infos@mobiliersurbains.com

Site : www.mobiliersurbains.com



Contactez nous au

04 74 09 04 88

06 10 56 83 28

Fax : 04 74 65 91 77

ABRIS - BATIMENTS

Abris vélos

Chaque abri vélo est composé d'une structure métallique, d'un toit en polycarbonate incolore et d'un bardage de chaque côté de l'abri en polycarbonate ou en verre sécurit ou en tôle galvanisée ajourée.



Série AP



Série AY



Série AB200

Abris fumeurs - Préaux

Les poteaux métalliques s'accompagnent de parois en polycarbonate alvéolaire traité anti-UV ou tôles galvanisées suivant les modèles ou verre securit. Plusieurs dimensions sont disponibles pour s'adapter à chaque besoin.



Série ATE



Série AP 200



Série AT

Abris poubelles - Caches conteneurs

Ossature en acier galvanisé à chaud. Habillage du bardage soit avec des tôles galvanisées laquées ou soit des lames en aluminium. Versions sans ou avec toit.



Série ATP



Série ATPF



Série ATP sans toiture

Bâtiments métalliques et garages ouverts

Structures en acier galvanisé.
Toiture et bardage en bac acier simple peau ou panneau sandwich épais 40 mm.



Série R



Série M



Série E



Série R



ATELIERS LETORT

Zone artisanale - 152, route de la Rouxière
La Chapelle Saint Sauveur
44370 LOIREAUXENCE
E-mail : contact@ateliersletort.com
Site : www.ateliersletort.com



Contactez nous au

02 40 98 62 58

ABRIS EN BOIS

Abri bois

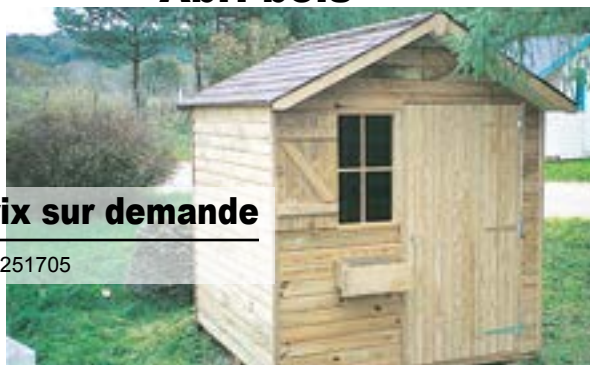

Prix sur demande

847251705

Pour les jardins familiaux, nous pouvons réaliser des abris simples de 2 x 2 m, double de 2 x 4 m ou quadruple 4 x 4 m

- Revêtement extérieur en bois horizontal épaisseur : 15 ou 22 mm
- Couverture : Shingles avec ou sans plancher
- Hauteur totale : 2,40 m - Traitement autoclave.

Chalet - Buvette



3953,33 € HT

339504243

- 2 panneaux plancher. - Dimensions (l x P) : 2 m x 3 m.
- 1 panneau façade avec abattant de comptoirs incorporés. - 1 panneau arrière.
- 2 panneaux de côté dont 1 avec une porte équipée d'une serrure.
- 2 panneaux toiture avec couverture shingles. - Caisse à accessoires.
- Option: équipement électrique. - Epaisseur bois : 15mm.

Garage en bois



3259,95 € HT

394580423

- Menuiserie : 1 porte double ouvrant à l'extérieur d'un passage de 2,40/1,70 (2000-2001) & 2,40/1,90 (3003). - Couverture : onduline noire ou shingles bruns épaisseur 16 mm. - Option : fenêtre 1 battant ou 2 battants et porte service. - Dimensions (l x L) : 3,03 m x 4,03 m. Hauteur au point bas : 1,80 m.

Abri voyageur en bois



- Modèle disponible en 2 dimensions différentes :
- (L x l) : 1,50 m x 1,50 m
 - (L x l) : 2,00 m x 1,50 m
 - Fabrication 100% en France
 - Bois certifié PEFC pour une gestion durable des forêts
 - Certifié CTB-B+
 - Garantie 10 ans

2276,73 € HT

625520339

Abri - Bus



3416,17 € HT

610338622

- Plancher : panneau avec ossature revêtu de lames de caillebotis de 22 mm d'épaisseur. - Bardage : ossature bois, revêtu de voliges épaisseur 15 mm + demi-rondins diamètre 0,8 cm. - 1 panneau latéral avec une ouverture 0,40 x 0,40 équipée de plexiglas transparent.
- Toiture : panneau ossature bois supp, une sous-toiture étanche en panneaux de particules, collage phénolique et couverture de shingles (teinte adaptable). - Dimensions : (L x P) : 2 x 1,5 m.

Chalet bois



2367,28 € HT

877346866

- CTBH d'épaisseur 16 mm - 1 porte simple avec barres et écharpes équipée d'une serrure. - 1 fenêtre à 2 vantaux avec volets et jardinière sous la fenêtre.
- 1 sous-toiture en aggloméré CTBH d'épaisseur 16 mm.
- Dimensions chalet (l x P) : 3,03 m x 2,03 m.
- Dimensions porte (l x H) : 0,91 m. - Hauteur : 1,75 m.



ABRIS MODULAIRES DE PLEIN-AIR

Accessibilité - Design - Sécurité

Préaux d'école

À partir de **24 500 € HT**

Surface de 130 m²



Préaux d'école modernes et discrets d'une esthétique aboutie. Le faible nombre de poteaux permet une accessibilité importante. La construction modulaire permet de s'adapter à différentes formes de bâtiment. Sans entretien, les abris Mobitec satisfont aux exigences d'un Etablissement Recevant du Public (ERP). Ils sont conformes aux normes Eurocode.



À partir de **13 400 € HT**
Surface de 60 m²



Pour les réalisations spéciales

Abris urbains

Solides et résistants.
Testés en soufflerie
jusqu'à 200 km/h.



Abris voitures

Des surfaces couvertes extensibles pour des abris discrets pour collectivités et particuliers



À partir de **7 500 € HT**
Surface de 30 m²

- **Modularité** : les abris peuvent protéger une, deux, 50 voitures ou plus.

- **Options disponibles** : thermo laquage, grilles pare vent...



- **Accessibilité** : la conception avec des pieds déportés permet une accessibilité et une ouverture des portes facilitées.

- **Résistance** : nos abris résistent à toutes les intempéries (neige, vent, grêle...).

 **Mobitec**
A l'abri en toute sérénité

ABRIS MOBITEC

17 rue Victor Hugo
69002 LYON

E-mail : contact@abris-mobitec.fr

Site : www.abris-mobitec.fr



Contactez nous au

02 53 35 41 47

Fax : 02 53 35 41 48

TOILETTES PUBLIQUES

Votre spécialiste des toilettes publiques



- Qualité des matériaux,
- Anti-vandalisme,
- Hygiène (3 types de technologies autonettoyantes)
- Performance.
- Modulaire et adaptable à toutes les situations.
- Esthétique et Design.
- Respect des normes pour les personnes à mobilité réduite.
- Service de maintenance dans toute la France.
- Groupe international avec un réseau de partenariat solide.
- Un service commercial et un bureau d'étude à votre écoute.

Toilitech vous propose une solution adaptée à tous vos projets :

Toilettes préfabriquées, traditionnelles ou automatiques, auto-nettoyantes, anti-vandalismes, pour l'extérieur avec possibilité de gestion des entrées



Sanitaires encastrables auto-nettoyants qui s'intègrent à vos projets d'aménagement urbain (création ou rénovation)



À partir de **21900 € HT**



Toilettes mobiles en version chimique ou raccordable (Cabine wc pour les chantiers et pour les manifestations)



Toilettes sèches Kazuba, écologiques, éco-durables, sans raccordement aux réseaux des eaux usées, AEP et aux réseaux d'alimentation électrique. (Pour les personnes valides ou pour les personnes à mobilité réduite)



À partir de **7350 € HT**



À partir de **939 € HT**



Toilitech
LA COLLECTION DE CHOIX

SARL TOILITECH

ZA La Grande Ile Sud
05230 CHORGES
E-mail : contact@toilitech.com
Site : www.toilitech.fr



Contactez nous au

04 92 20 22 00

Fax : 04 92 52 28 88

ABRIS MODULAIRES DE PLEIN-AIR

Spécialiste du préau pour établissements scolaires en architecture métallo-textile et charpente bois traditionnelle, FEBA CONSTRUCTION vous propose également une gamme complète de solutions modulaires dédiée aux professionnels de la grande distribution, de l'hôtellerie-

restauration, de l'automobile et du lavage. Modernes et esthétique, nos modèles entièrement personnalisables (de la conception à l'installation clé en main) s'adaptent à tous vos souhaits et résistent aux conditions climatiques les plus extrêmes (conformes aux normes EUROCODES).

Abris Véhicules



- Pour professionnels de l'automobile et l'exposition VN/VO.
- Modulable et personnalisable
- Nombreuses configurations.

Abris collectivités poteaux déportés



- Espace dégagé
- Conforme aux normes en vigueur EUROCODES
- Spécial ERP.
- Entièrement personnalisable

Abris terrasse modulables et évolutifs



- Permanent ou saisonnier
- Rapidité de mise en oeuvre et nombreuses options
- Conforme aux normes en vigueur Spécial ERP.

Abris Station de Lavage



Solutions modulaires spécialement étudiées pour les espaces lavage et aspiration des professionnels du Carwash.

Préau Charpente bois traditionnelle

- Toutes dimensions, bac en acier, tuiles de pays, ardoise
- Sur mesure possible.
- Fabrication française



Préau pour école



- Ouvert ou fermé
- Clé en main : de la conception à l'installation
- Spécialement étudié pour le milieu scolaire
- Conforme aux normes en vigueur ERP.
- Sans entretien



FEBA CONSTRUCTION

22 rue Marceau
92320 CHATILLON

E-mail : info@feba-construction.fr

Site : www.feba-construction.fr



Contactez nous au

01 79 73 53 00

Fax : 01 84 10 71 80

CLOISONS DE TERRASSE

Aménagement de terrasse en devanture, ou en arrière-boutique de votre café ou de votre restaurant

Cloisons de terrasse



192,00 € HT

À partir de 89005093
Modèle ROMA

Modèle PARIGI :

- Structure : Aluminium
- Hauteurs disponibles : 92, 157 cm
- Largeurs disponibles : 35, 69, 102, 200 cm
- Modèles complet avec panneau
- Coloris standard : Blanc, Vert, Bleu, Rouge oxide et Gris fer forgé

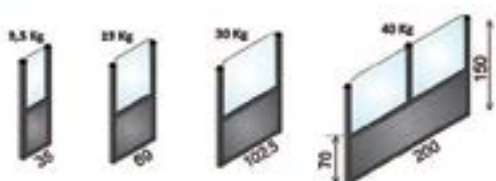

Modèle ROMA :

- Structure : Aluminium
- Hauteurs disponibles : 85, 150 cm
- Largeurs disponibles : 35, 69, 102, 200 cm
- Modèle complet avec panneau
- Coloris standard : Blanc, Vert, Bleu, Rouge oxide et Gris fer forgé



Modèle ROMA

200,00 € HT

À partir de 3391229370
Modèle PARIGI



Cloison de terrasse repliable

393,00 € HT

À partir de 581996553
Modèle TAORMINA

Modèle TAOMIRNA :

- Modules en profils robustes en aluminium extrudé, pour l'utilisation à l'extérieur
- Hauteur : 180 cm
- Largeurs disponibles : 75, 150, 200 cm
- Coloris standard : fer forgé anti rayures, blanc



778,00 € HT

À partir de 768585241
Modèle UP & DOWN

Cloison de terrasse rétractable

Modèle UP & DOWN

- Modules en profils robustes en aluminium extrudé, laqué pour l'utilisation à l'extérieur
 - Coloris standard : fer forgé anti rayures, blanc
 - Hauteurs disponibles : 170, 188, 195, 220 cm
 - Largeurs disponibles : 50, 75, 150, 200 cm
- Le système breveté comprend 2 pistons à gaz spéciaux incorporés sur les côtés de chaque module.



ABRIS

Créée en 1989, CARAPAX fût précurseur dans le domaine des abris de protection. 30 ans d'expérience à votre service pour la conception, la fabrication et l'installation d'un abri métallo-textile. Nous nous adaptons à tous types de projets : abri préau, abri voitures, abri de stockage, abri fumeurs, abri aire de lavage, ...

Nos abris sont garantis 10 ans et ont une durée de vie supérieure à 20 ans, conçus pour résister aux intempéries les plus extrêmes. Nos abris sont composés de toile PVC FERRARI 502 SATIN et d'une structure en acier galvanisé à chaud intérieur et extérieur (finition laqué sur demande).

Abri préau

Structure métallo-textile sur 2 ou 4 poteaux, différents modèles disponibles, de 19 à 115m². Conformés aux réglementations des ERP.



Abri toile tendue

Voile d'ombrage conçue selon votre besoin et vos contraintes.



Passage couvert

Un abri conçu pour protéger vos allées. Des utilisateurs à l'abri des intempéries. Formats personnalisables



Abri de stockage

Abri en toile tendue permettant de protéger vos aires de stockage



Abri pour parking

Une couverture métallo-textile conçue pour la protection des parkings. L'ouvrage permet de mettre à l'abri les véhicules des utilisateurs. Le principe : une structure métallo-textile s'appuyant sur des poteaux centraux avec un système de récupération des eaux de pluie.



Abri table pique-nique

Comme son nom l'indique, nous vous proposons un produit complet : une table équipée d'une protection en toile tendue.



SAS CARAPAX FRANCE

171 route des Brosses
38510 VEZERONCE-CURTIN
E-mail : carapax@carapax.com
Site : www.abri-carapax.com



Contactez nous au

04 74 97 30 00

Fax : 04 74 97 74 74

MODULES SANITAIRES EQUIPEMENTS URBAINS

Choisissez votre finition !

Module sanitaire monobloc accessible PMR

Idéal parcs, jardins, campings, bases de loisirs, lieux touristiques...
Pour un usage public, combinaison de modules entre eux. Autonome, raccordable, entièrement équipé, urinoir ou point de puisage extérieur intégré. Peut-être équipé monétique et nettoyage automatique.

Possibilité de barrière métallique devant l'urinoir. Toit en 2 ou 4 pentes.
Nombreux revêtements et finitions en fonction de votre habitat :
peinture sur béton (gamme RAL), bois lasuré, pierre, briques...

Habillage
Pierre
& Bois



Ensemble module brique



Avec barrière



Porte inox



Toit à débordement



Habillage bois

Halte aux virus et bactéries !



MINIMUM D'ENTRETIEN,
MAXIMUM D'HYGIÈNE !



WC HYGIÉNIQUE POUR MODULE SANITAIRE

Il lave, désinfecte et sèche le siège automatiquement après chaque utilisation.
Il s'installe de la même manière qu'un wc traditionnel, consommation environ 0,0040 Kwh par rotation.



Remorque sanitaire autonome, photovoltaïque



SNS
ZI Saint-Malo - 2 allée Emile Delahaye
37320 ESURES
E-mail : daniel.charreaudeau@wanadoo.fr



Contactez nous au
02 47 26 41 66
Fax : 02 47 26 58 46

SOLUTIONS ET BATIMENTS DE STOCKAGE



Losberger De Boer France, **concepteur et fabricant français**, commercialise auprès des **industriels et des logisticiens** un concept industrialisé de bâtiments modulaires démontables qui répondent à tous les besoins d'espace couvert



- Bâtiment industriel
- Entrepôt logistique
- Atelier de production
- Hangar de stockage
- Chapiteau industriel
- Atelier de maintenance

Budget d'investissement et de fonctionnement optimisés.

Nos concepts peuvent être livrés clés en main, répondent aux normes Eurocodes et bénéficient de la garantie décennale.

- Fondations légères
- Rapidité d'installation et d'exploitation
- Modularité
- Traitement de façade personnalisable (acier, bois, toile, mixte)
- Absence d'écho sonore
- Isolation possible en toiture et/ou en façade
- Large choix de menuiseries
- Nombreuses possibilités d'équipements selon l'activité
- Structures disponibles à la vente et à la location



LOSBERGER FRANCE

1 rue du Bruch - Z.I. Nord
67170 BRUMATH
Email : info@losberger.com
Site : www.losberger-industrie.fr
www.losberger.fr



Contactez nous au

03 88 59 34 00

Fax : 03 88 59 34 45

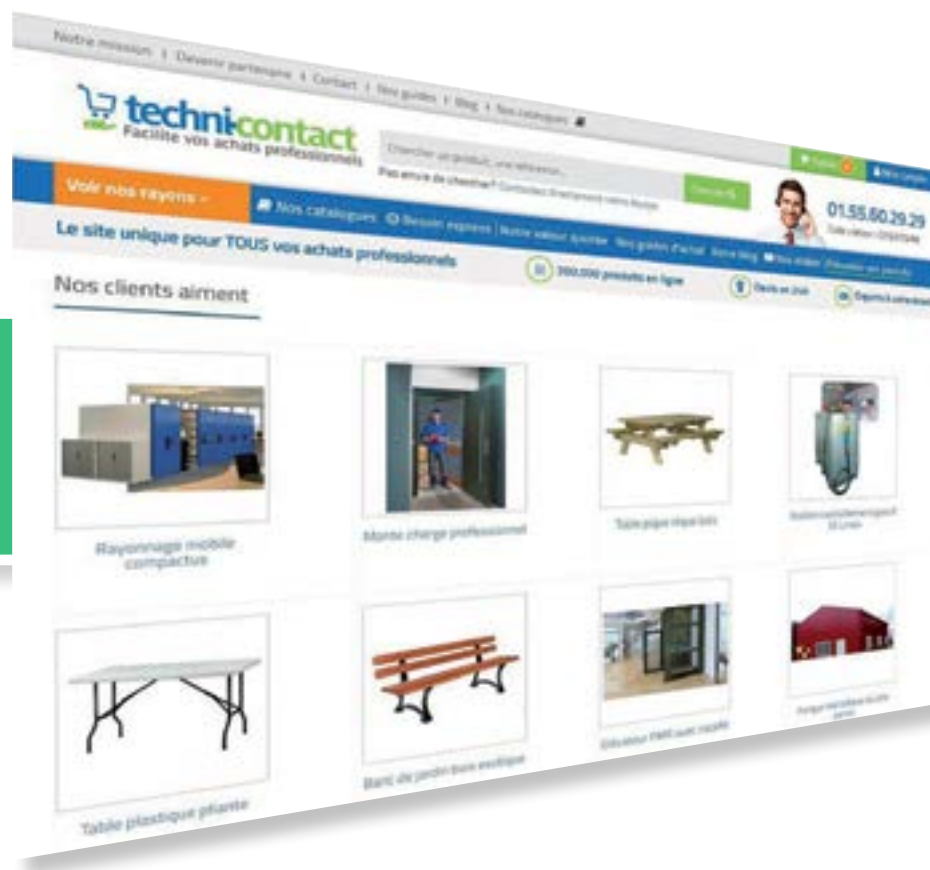

Retrouvez
plus de 200 000 produits
sur notre site :
techni-contact.com

Stockage de produits dangereux

Pages 214

Presse à balles, Broyeurs, Compacteurs,

Pages 228

Collecte des déchets, Cendriers

Pages 232

Nettoyage, Entretien et Hygiène

Pages 236

Matériel Espaces verts

Pages 249

**PROTECTION DE
L'ENVIRONNEMENT**



ABSORBANTS

TAPSORB, une large gamme d'absorbants industriels :
Polypropylène, poudres ou granulés. Universels, pour hydrocarbures
ou pour produits chimiques. Spécifiques ou en kit.

Absorbant universel



Absorbant pour dessus de fûts de 220 L



Tapis absorbants



Boudins absorbants



Balai absorbant



Barrages absorbants



Coussins absorbants



Absorbant produits chimiques
spécial intervention



Kits standards ou sur mesure



Terre de diatomée



Absorbant végétal ignifugé



Absorbant minéral



TAP France
91 avenue Sainte Apolline
78370 PLAISIR
E-mail : contact@tap-france.com
Site : www.tap-shop.fr



Contactez nous au

01 30 56 63 88

Fax : 01 30 56 63 87

ACCESSOIRES POUR FUTS ET BARRAGES ANTIPOLLUTION

Manutention des fûts



Barrages antipollution



Bacs de rétention souples



TAP France
91 avenue Sainte Apolline
78370 PLAISIR
E-mail : contact@tap-france.com
Site : www.tap-shop.fr



Contactez nous au
01 30 56 63 88
Fax : 01 30 56 63 87

COLLECTES DES DECHETS

Conteneurs et supports



Bennes à déchets



Possibilité de location - Consultez-nous

Corbeilles urbaines et cendriers :

Poubelle plastique 50 litres

Cendriers d'extérieur



TAP France

91 avenue Sainte Apolline
78370 PLAISIR

E-mail : contact@tap-france.com

Site : www.tap-shop.fr



Contactez nous au

01 30 56 63 88

Fax : 01 30 56 63 87

PROTECTIONS INONDATIONS



Sacs FLOODSAX

Protéger vos biens, immeubles, bureaux & collectivités,
contre les inondations extérieures, et intérieures.
- Autogonflant
- Stockage facile



Boudins

Contre le ruissellement
1,5 m – 3 m – 5 m
- Autogonflant
- Stockage facile



Barrages



**Une gamme unique de produits dédiés à la protection des biens
contre les inondations, faciles à stocker et à installer.**



ORISQUES DISTRIBUTION SAS

13 Avenue du parc Alata
60100 CREIL

E-mail : info@orisques.com

Site : www.orisques.com



Contactez nous au

03 44 21 10 88

Fax : 03 44 31 57 21

BACS DE RÉTENTION ET ABRIS DE STOCKAGE

ABRIS DE STOCKAGE AVEC RÉTENTION pour fûts et IBC



Pour stockage extérieur sécurisé de fûts, bidons et IBC.
Existe en PEHD ou acier galvanisé standard ou sur mesure (Fabrication française)

FABRICATION
FRANÇAISE

BACS DE RÉTENTION, plateformes et rayonnages en acier galvanisé



FABRICATION
FRANÇAISE

Bacs de rétention pour fûts, planchers faible hauteur, bacs pour 1,2 ou 3 IBC, bacs sur mesure pour rayonnage

BACS de RÉTENTION et PLATEFORMES pour fûts, bidons ou IBC



Bacs de rétention en polyéthylène pour stockage de tous produits y compris chimiques
Bacs de 20 litres à 1500 litres, plus de 150 modèles.



DIFOPE
Z.A. Porte estuaire
rue de la clyde
44750 CAMPBON
E-mail : contact@difope.fr
Site : www.difope.fr



Contactez nous au
02 40 06 05 77
Fax : 02 14 00 00 24

GESTION DES RISQUES DE DEVERSEMENT

Bacs de rétention Acier

Galvanisés à chaud après soudures, suivant la norme ISO1461, pour une parfaite protection de surface.



Bacs pour rayonnages, plateformes de travail et fabrications spécifiques sur demande.

Rétention de 220 à 1000 litres, pour 1, 2, 4 ou 8 fûts, 1 ou 2 cuves IBC

Bacs de rétention Polyéthylène

Particulièrement adaptés aux acides et bases, les bacs de rétention en PEHD présentent de nombreux avantages : Légèreté, longévité, résistance à la corrosion et aux produits chimiques.



Bacs pour paillasses et étagères, plateformes de travail, armoires, stockage extérieur. Demandez notre catalogue général.

Gestion des risques de déversement



MDM

Parc Leonard de Vinci 21 av. Graham Bell
BP 20 Bussy St Georges
77601 MARNE LA VALLÉE CEDEX 3
E-mail : aude.goldstein@mdm.fr
Site : www.mdm.fr



Contactez nous au

01 60 94 03 60

Fax : 01 60 94 03 61

ABSORBANTS - CUVES DE DISTRIBUTION

STATIONS DE RAVITAILLEMENT ET CUVES DE DISTRIBUTION



Pour Gasoil, fuel, GNR, essence, AD BLUE, huiles et lubrifiants – de 50 à 6000 litres
– usage intérieur ou extérieur.

LISORB - ABSORBANT ECOLOGIQUE, composé de liège avec subérine, récompensé par plusieurs prix d'innovation,



Barrage pour hydrocarbure



granulés tous liquides pour sol



granulés pour hydrocarbures

ABSORBANTS INDUSTRIELS en microfibres et granulés



Absorbants fibres pour hydrocarbures et tous liquides, kits anti-pollution de 10 à 800 litres



Absorbants granulés agréés usages extérieurs



Fournitures pour la protection de l'environnement

DIFOPE
Z.A. Porte estuaire
rue de la clyde
44750 CAMPBON
E-mail : contact@difope.fr
Site : www.difope.fr



Contactez nous au

02 40 06 05 77

Fax : 02 14 00 00 24

BACS SOUPLES - BACS A SEL - BARRAGES

BACS DE RETENTION SOUPLES pliages multifonctions-BRSO



Bacs de rétention souples pliages de 100 à 80 000 litres pour stockage ponctuel ou permanent de produits ou matériels, fabrication standard ou sur mesure, version avec équerres ou autoportantes

FABRICATION
FRANÇAISE

BACS et COFFRES À SEL / SABLE



45 modèles différents de 75 à 500 litres - 6 coloris différents

BARRAGES ANTI-POLLUTION pour hydrocarbures, débris flottants, MES

FABRICATION
FRANÇAISE



Barrage PVC avec flotteur de 150 à 350 mm et jupe lestée de 250 à 900 mm. Barrage anti-pollution filtrant pour MES, longueur à la demande



Fournitures pour la protection
de l'environnement

DIFOPE
Z.A. Porte estuaire
rue de la clyde
44750 CAMPBON
E-mail : contact@difope.fr
Site : www.difope.fr



Contactez nous au

02 40 06 05 77

Fax : 02 14 00 00 24

CUVES ET CITERNES

Citernes pour stockage et transport de l'eau

Avantages :

- Réservoir moulé d'une seule pièce, sans collage ni soudure, donc parfaitement étanche.
- Grande robustesse due au polyéthylène.
- Facilité de nettoyage due à une surface lisse.
- Paroi translucide permettant de visualiser le niveau.
- Niche en partie basse, protégeant la vanne.

Caractéristiques :

- Réalisées en polyéthylène monobloc.
- Équipées en sortie d'un couvercle et d'une vanne de sortie basse.

Ref.	Volume Litre	Hauteur mm	Largeur mm	Longueur mm	Prix HT
328716343	300	690	680	1030	248,85 €
345921963	600	760	830	1340	309,71 €
113269693	1000	980	960	1500	536,41 €
106513563	1500	1110	1050	1900	736,00 €
145526860	2000	1240	1180	2140	838,97 €
453410948	3000	1470	1440	2100	938,09 €
395608076	5000	1720	1900	2200	1519,37 €

248,85 € HT

À partir de 328716343

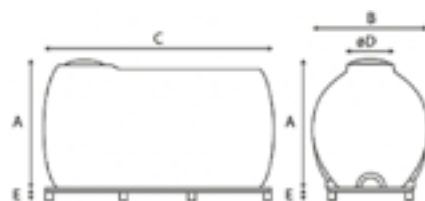

Cuves de dosage verticales en polyéthylène

Gamme de cuves de dosages verticales cylindriques pour les volumes de 60, 125, 200, 300, 500, 1 000 et 1 500 litres.

Caractéristiques :

- Avec ou sans inserts, polyéthylène traité anti-UV, qualité alimentaire, cuve graduée pour visualisation du niveau, couvercle à visser ou à capsule, cuve livrée en coloris standard naturel.
- Coloris noir : nous consulter.
- Avec bouchon à visser.
- La densité du produit stocké doit être inférieure à 1,4 Kg/dm³
- La température de service ne doit pas dépasser 35°C
- Piquages taraudés, colonne de niveau PVC transparent, boîtier contact électro-magnétique, flotteur à aimant.

73,25 € HT

À partir de 901134202



Réf.	Volume Litre	Hauteur mm	Diamètre	Prix HT
901134202	60	400	550	73,25 €
97516787	125	825	485	102,52 €
621847008	200	670	700	167,33 €
87814268	300	970	700	211,64 €
863167550	500	1550	700	304,88 €
519676296	1000	1260	1100	432,27 €



COLLECTEURS A DECHETS

Collecteur 80 Litres



Avec 2 roues Ø 200 mm
Dimensions extérieures :
L x l x H : 515 x 450 x 935 mm
Poids : 8,50 kg
Couleurs : Gris, vert, jaune,
marron, rouge, bleu
Fabriqué en HDPE

73,66 € HT

144889177

Collecteur 120 Litres



Avec 2 roues Ø 200 mm
Dimensions extérieures :
L x l x H : 545 x 475 x 920 mm
Poids : 9,82 kg
Couleurs : Jaune, Gris, Vert,
Bleu, Rouge, Marron, Blanc
Fabriqué en HDPE

66,48 € HT

134176300

Collecteur 360 Litres



199,04 € HT

133162944

Avec 2 roues Ø 200 mm
Dimensions extérieures :
L x l x H : 880 x 590 x 1100 mm
Poids : 21,40 kg
Couleurs : Gris, vert, jaune,
marron, rouge, bleu, blanc
Matériaux : PEHD

Collecteur 1000 Litres



591,38 € HT

754564587

Avec 4 roues Ø 200 mm
Dimensions extérieures :
L x l x H :
1370 x 1060 x 1320 mm
Poids : 65 kg
Couleurs : Gris, vert, jaune, bleu,
rouge, blanc
Matériaux : PEHD



STATION SERVICE MOBILE

Station service Gas-oil

**CONFORME
ADR**



Compacte Léger Économique

Station de ravitaillement gas-oil prête à l'emploi. Solution idéale et économique pour les artisans, les agriculteurs, les espaces verts, les travaux publics.

Cuve en PEHD simple paroi

- Dispositif de rangement du flexible de distribution.
- Passages de sangles pour arrimer la cuve.
- Passage de fourches intégré.
- Support pistolet.
- Bouchon de remplissage.
- Soupape de surpression et aération.
- Vanne coupe circuit.
- Paroi antiroulis sur modèle 430 et 600 l.

Pompe

- Pompe manuelle simple effet avec 1,5 m de flexible de distribution et pistolet simple en aluminium.
- Pompe électrique auto-amorçante 12 V, débit 40 l/min avec pistolet automatique, 4 m de câble électrique et 4 m de flexible de distribution.
- Compteur digital K24 en option.
- Jauge de niveau à cadran en option.



Désignations	Contenance (L)	Débit Litres / mn	Dimensions hors tout en cm (L x l x h)	Pompe	Poids en kg	Prix HT
215390816	125	0,25 / manoeuvre	80 x 60 x 45	Manuelle	22	505,32 €
312344782	200	40 / min	80 x 60 x 45	Electrique 12V	24	505,32 €
790149159	600	45 / min	116 x 80 x 102	Electrique 12V	53	1031,96 €



CUVES

Les cuves UNI

Stations Service Gas-oil UNI

Pour le stockage de gas-oil à l'intérieur ou sous abri

Pour le stockage de gasoil à l'intérieur ou sous abri.

Cuve double paroi conforme NF EN 13341.

- Rétention intégrée :

Enveloppe extérieure en acier zingué

Réservoir intérieur en polyéthylène

- Jauge de niveau à cadran (lecture latérale).

- Témoin optique de fuite.

- 4 ouvertures taraudées 2".

- Poignées de manutention à vide.

- Socle amovible support cuve en acier galvanisé.

- Ravitaillement de la cuve par pistolet automatique.

Avantages :

- Economique

- Rétention intégrée



Station Service gas-oil UNI PRO

- Cuve stockage UNI avec évent champignon 2".

- Pompe électrique 230V auto-amorçante avec pistolet automatique et 4 m de flexible de distribution.

- Autre longueur de flexible de distribution en option.

- Compteur en option.

- Capot de protection pour cuve UNI 1000 litres en option.

- Le ravitaillement de la cuve se fait par un pistolet automatique.



Cuves de stockage UNI

492,13 € HT

À partir de

277569409

Cuve de stockage gas oil

Réf.	Contenance (L)	Dimensions L x l x H (cm)	Prix HT
277569409	400	73 x 70 x 117	492,13 €
996716831	750	98 x 77 x 142	602,74 €
267388136	1000	128 x 77 x 142	773,21 €
293301220	1500	163 x 77 x 195	1266,35 €



CUVES GASOIL

Les cuves UNI



1297,81 € HT

À partir de

650689923

Station Service gas-oil UNI Platine

Equipements et avantages :

- Cuve stockage UNI (1, 2 ou 3 cuves en batterie).
- Pompe électrique sur platine 230 V auto-amorçante avec pistolet automatique sur raccord tournant.
- Support pistolet - Compteur mécanique
- 4 mètres de flexible de distribution et évent.
- Débit : 56 L/min.



Réf.	Capacité (L)	Dimensions L x l x H (cm)	Prix HT
650689923	1000	166 x 77 x 149	1297,81 €
159596853	1500	201 x 77 x 202	1731,09 €
534468807	2000	166 x 157 x 149	2201,91 €
989673618	3000	201 x 157 x 202	3208,05 €
933083615	4500	201 x 237 x 202	4392,66 €

Accessoires pour cuves UNI :

- 1 - Enrouleur automatique pré-monté avec 10 m de flexible DN19 pour station UNI Platine.
- 2 - Filtre à eau et particules 56 L/min avec indicateur de colmatage.
- 3 - Dalle de rétention. 4 - Jauge ultrasonique



4 - Jauge ultrasonique



1 - Enrouleur automatique



2 - Filtre à Gasoil à eau et particule avec indicateur de colmatage



3 - Dalle de rétention

Pompes pour cuves UNI



202,94 € HT

618091510
Pompe CENTRI



750,88 € HT

73931632
Pompe ATEX



CUVES GASOIL

Stations Service Gas-oil MULTI

Pour le transport et le stockage de gas-oil

Avantages :

- Economique
- Rétention intégrée.

Cuve mobile MULTI

- Enveloppe extérieure en acier zingué.
- Cuve intérieure en polyéthylène.
- Jauge de niveau à cadran.
- Témoin optique de fuite.
- 4 ouvertures taraudées 2".
- Poignées de manutention à vide.
- Socle palette acier galvanisé solidaire de la cuve.
- Ravitaillement de la cuve par pistolet automatique.



16,24 € HT

896306363
Bouchon noir



24,35 € HT

690449592
Jauge de niveau à cadran

Homologué ADR



645,35 € HT

À partir de 135908215

Réf	Contenance (L)	Dimensions (L x l x h) cm	Prix HT
135908215	400	73 x 74 x 117	645,35 €
114197868	750	98 x 80 x 147	745,81 €
546704906	1000	128 x 80 x 147	939,62 €



Station Service gas-oil MULTI PRO

Cuve mobile MULTI PRO

Stations de ravitaillement gasoil prêtes à l'emploi

- Pompe électrique à palettes 12V auto-amorçante avec :
Pistolet automatique avec raccord tournant
4 m de flexible de distribution DN 19
4 m de câble électrique avec pinces crocodile.
- Compteur et autre longueur de flexible de distribution DN 19 en option.
- Capot de protection pour cuve 1 000 litres en option.
- Ravitaillement de la cuve par pistolet automatique.

963,97 € HT

À partir de 394391165

Réf.	Contenance (litres)	Débit (l / mn)	Dimensions hors tout (L x l x h) cm	Poids en kg	Prix HT
394391165	400	45	73 x 74 x 137	65	963,97 €
300318493	750	45	98 x 80 x 167	92	1044,13 €
642629357	1000	45	128 x 80 x 167	110	1257,22 €



PRESSES A BALLEES ET COMPACTEURS

Solutions de recyclage pour les entreprises et collectivités

Plus de 40 modèles de presses à balles verticales, horizontales, automatiques, compacteurs en inox alimentaire pour répondre à toutes vos demandes en matière de recyclage.

Possibilités de locations avec options d'achats

Pressees à balles verticales

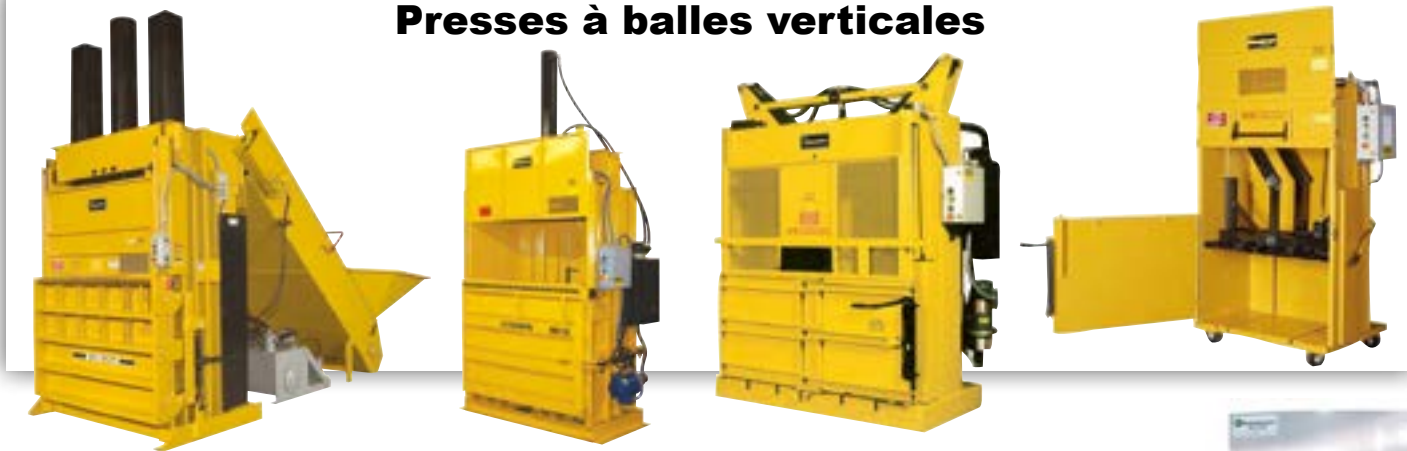

Compacteurs petits et grands volumes



Pressees à balles horizontales



Une gamme de presses à balles à ligaturage automatique et semi automatique capable de gérer des gisements allant jusqu'à 15 tonnes par heure. Nos équipements sont reconnus pour leur robustesse et fiabilité dans 75 pays du monde !



HARMONY EUROPE

2, impasse Borde Basse

Z.I. La Violette

31240 L'UNION

E-mail : tpoulier@harmony europe.com

Site : www.harmony europe.fr



Contactez nous au

05 62 89 17 35

Fax : 05 62 89 19 45

PRESSES A BALLE AUSTROPRESSEN VERTICALES, HORIZONTALES ET SPECIALES

**NOUS METTONS EN FORMES ET RÉDUISONS LE VOLUME
DE VOS DÉCHETS PAR BROYAGE ET/OU COMPACTION**



**Grâce à notre
gamme de presses à balles
nous vous proposons
des solutions sur mesure :**

- Verticales mono et multichambres de 5 à 50 To.
- Horizontales à porte, continues à ligature manuelle ou automatiques de 10 To à 150 To.
- Spéciales pour mousses PU et déchets contaminés
- Spéciales pour déchets Horeca, bidons et fûts, bouteilles PET, canettes métalliques, etc.

Presse manuelle à films plastiques PLASTIPRESS

REDUCTION CONSIDERABLE DES COUTS DE LOGISTIQUE ET D'ENLEVEMENT DES DECHETS

NOUVEAUTES



AVANTAGES

- Réduction de 5 à 1 des volumes sur base de films plastique.
- Réduction de la manutention interne dans les mêmes proportions.
- Machine déplaçable sur le lieu de production des déchets.
- Zone de travail propre en permanence.
- Pas d'énergie électrique nécessaire.
- Pas de maintenance.
- Facile d'emploi même pour du personnel féminin.
- Demande de brevet en cours.
- Investissement très vite rentabilisé
- CE

DONNEES TECHNIQUES

Dimensions extérieures (l x p x h)	790 x 690 x 1200 mm
Poids	± 98 Kg
Dimensions des balles (l x p x h)	780 x 690 x 800 mm
Poids des balles (films plastiques)	± 25 - 30 Kg
Peinture machine	Bleu RAL 5010
Peinture panier presseur	Jaune RAL 1021



Liens de serrage

Feuillard pour cerclage manuel en fils polyester avec différentes largeurs et résistances



Liens m2talliques

Liens métalliques pour presse à balles avec anneau, ainsi qu'en bobines d'env. 40 kg et en bottes d'env. 600 kg pour les presses à balles automatiques.

NOUVEAU site web : www.gerbehayerecycling.com



GERBEHAYE RECYCLING SPRL/BVBA

Avenue Adolphe Buyllaan 162
1050 - BRUXELLES-BRUSSEL
E-mail : info.gr@skynet.be



Contactez nous au

++32 (0) 2 351 00 38

Gsm : ++32 (0) 475 474 474

Fax : ++32 (0) 2 351 17 52

LA VALORISATION DES DECHETS ALIMENTAIRES

**Des déchets organiques de la cuisine à la valeur.
C'est une excellente matière première.
Nos machines «VRS» les transforment en engrais.**

Du déchet



à



l'engrais organique



L'utilisation d'une machine VRS vous apporte de nombreux avantages:

- Les frais d'élimination en augmentation constante sont éliminés.
- Pas d'échange de conteneurs et donc pas de transfert de virus / bactéries.
- Petit espace requis.
- Prévention du transport de l'eau (Les déchets humides contiennent de 70 à 85% d'eau).
- Récupération de matériaux précieux :

L'engrais organique produit avec des résidus d'aliments testé bactériologiquement en Autriche et en Suisse. Le produit final est stérile et durable.

- Votre entreprise ne dépend plus de tiers pour l'élimination des déchets humides.
- On ne parle pas seulement du développement durable, on le respect.



VRS - 150 «Swiss»



VRS - Génie III



VRS - VALUE RECOVERY SYSTEMS

VRS-VALUE RECOVERY SOLUTIONS AG

Rebmattweg 22 / Postfach 23
CH - 6402 MERLISCHACHEN
E-mail : has@vrs-valuables.com
Site : www.vrs-valuables.com



Contactez nous au

+41 41 618 08 20

Fax : +41 41 618 08 29

COLLECTEURS POUR TRI SELECTIF CONTENEURS A DECHETS

Collecteurs tri sélectif rectangulaire

Ce collecteur pour le tri sélectif en utilisation intérieur sert à ranger ses déchets en les séparant par nature afin d'éviter de les mélanger.

Il répond à plusieurs besoins :

- Construction en polypropylène rigide, résistant aux chocs
- Muni de poignées pour transport facile et ergonomique
- Facile à nettoyer et entretenir
- Sans couvercle
- Coloris : Gris

Il existe 7 couvercles de couleurs différentes au choix pour un tri efficace des déchets :

Vert, Bleu, Jaune, Gris

43,33 € HT

226360696



- Longueur : 320 mm
- Largeur : 460 mm
- Hauteur : 580 mm
- Poids : 2,6 kg
- Capacité : 60 L

62,50 € HT

480848555



- Longueur : 320 mm
- Largeur : 460 mm
- Hauteur : 762 mm
- Poids : 2,90 kg
- Capacité : 80 L

24,33 € HT

326813708



Couvercle papier



Couvercle plein universel à poignée



Couvercle universel à ouverture carrée



Couvercle bouteilles, gobelets et cannettes



Couvercle haut papier



Couvercle haut «push» basculant



Couvercle haut bouteilles et cannettes

16,83 € HT

462265476

Conteneurs à déchets - Poubelles à 2 ou 4 roues

- Gamme complète de poubelles et conteneurs à déchets en polyéthylène
- Résistant aux UV
- Ergonomique, facilement maniable

- Plusieurs coloris facilitant le tri et l'identification du contenu
- Conviennent pour la manutention par les engins de collecte à déchets



60,00 € HT

870814696

Capacité : 140 L



71,67 € HT

401118989

Capacité : 240 L

525,00 € HT

84960639

Capacité : 1100 L



COLLECTEUR CIGARETTES

Collecteur de cigarettes

La solution adaptée à tous types de temps, permettant de résoudre les problèmes inesthétiques liés aux intempéries.

- Nettoyage facile pour vider la chambre en acier.
- Ouverture restreinte pour occulter les mégots et protéger le contenu des intempéries.
- Grande chambre intérieure en acier galvanisé.
- Plaque en acier à la base, rajoute du poids pour stabiliser et éviter le vol.
- Anneau de lestage en option pour plus de stabilité.



Réf.	Libellé	Capacité en mégots	Prix HT
551336928	Collecteur cigarette	500	147,98 €
438077325	Anneau de lestage		47,68 €

47,68 € HT

438077325
Anneau de lestage



147,98 € HT

551336928



Collecteur extérieur

A la fois esthétique et facile d'entretien.

- Une esthétique de qualité en harmonie avec de nombreux styles architecturaux.
- Finition coloris noir qui s'intègre à tous les environnements, y compris ceux avec du granite, du marbre, et des boiseries.
- Son socle est une plaque en acier inoxydable.
- Trous de fixation pour plus de sécurité.
- Kit Sécurité pour collecteur extérieur.
- Kit fixation et câble en acier inoxydable contre le vol.

149,58 € HT

200224732



Kit de sécurité



Réf.	Libellé	Capacité en mégots	Prix HT
200224732	Collecteur extérieur	600	149,58 €
939362793	Kit Sécurité	-	22,31 €



COLLECTEURS TRI SELECTIF

Couleurs disponibles : Jaune, gris, noir, bleu.



Collecteur pour tri sélectif avec socle pour faciliter le transport des déchets à recycler

Un collecteur utilisable en extérieur, avec une taille idéale et une forme étudiée pour les endroits exigus. Il est parfait pour le tri des déchets dans l'hôtellerie, les centres commerciaux, les restaurants, les bureaux.

68,63 € HT

480650902

Collecteur pour tri sélectif



Réf	Désignation	Couleur	Vendu par	Prix à l'unité HT
480650902	Collecteur pour tri sélectif	Jaune	4	68,63 €
952287256	Couvercle simple avec poignée	Marron	4	34,94 €
923444896	Couvercle pour bouteilles et cannettes	Vert	4	52,46 €
481705725	Couvercle pour papier	Bleu	4	52,46 €
786862536	Couvercle pour déchets recyclables mélangés	Vert	4	53,80 €
652079269	Socle à roulettes peint	Gris	2	53,80 €

Bac de séparation noir 4,5 L pour corbeille tri sélectif

En polyéthylène inaltérable. Coins rebords arrondis pour un nettoyage facile.



11,51 € HT

798578739

Bac de séparation

Poubelle de tri sélectif

Cette poubelle vous facilitera la tâche pour le tri sélectif.

- Version Noire : corps en acier galvanisé avec revêtement époxy et AISI 430 dessus en acier inoxydable brossé.
- Version Inox : AISI 430 corps et dessus en acier inoxydable brossé.
- Diamètre : 440 mm
- Hauteur : 750 mm
- Capacité: 3 x 35 litres

231,22 € HT

À partir de

644324476

Poubelle tri sélectif



Corbeilles résistantes au feu

Classement M2 obtenu par Laboratoire National d'Essais, le classement est supérieur au standard M3 exigé pour le matériel sol anti-feu.

- Résiste aux papiers en feu sans fondre, sans brûler.
- Surface extérieure granitée pour résister aux rayures.

Réf	Désignation	Vendu par	Dimensions cm	Capacité	Prix à l'unité HT
779203007	Corbeille anti-feu	6	22.5 x 16.2 x 26.2	6.6 L	24,35 €
552108298	Corbeille anti-feu	6	28.3 x 21 x 31.1	13.2 L	41,01 €
699528150	Corbeille anti-feu	6	36.8 x 26.7 x 38.9	26.5 L	55,20 €
781561990	Corbeille anti-feu	6	38.1 x 28.6 x 50.8	37.9 L	81,85 €

24,35 € HT

À partir de

779203007

Corbeille anti-feu



COLLECTEURS A DÉCHETS

Collecteurs 167 L

Le summum de la robustesse pour améliorer la productivité.

- Des conduits d'aération intégrés réduisent la force nécessaire jusqu'à 50% pour soulever des sacs pleins.
- Attaches qui permettent de maintenir les sacs bien en place sans avoir à faire de noeud.

Couleurs disponibles : gris, jaune, rouge, blanc.



31,39 € HT

174469749
Couvercle



119,24 € HT

562746180



Chariots pour collecteurs

- Connecte et transporte jusqu'à 3 conteneurs de déchets à la fois.
- Excellente solution de tri et de recyclage grâce à la collecte de 3 conteneurs séparés.
- Socle permettant de contrôler le conteneur lorsqu'on le bascule pour enlever les sacs pleins.
- Très silencieux ce qui réduit au minimum les interruptions sur le lieu de travail.



75,74 € HT

62137559
Socle pour collecteur

Réf.	Libellé	Couleurs	Dimension en cm	Prix HT
562746180	Collecteur 167 L	Gris	Ø 61 x 80	119,24 €
174469749	Couvercle	Noir	Ø 62,2 x 3,8	31,39 €
62137559	Socle pour collecteur	Noir	Ø 46,4 x 16,8	79,74 €



CENDRIERS

Collecteurs de cigarettes

Très performant et esthétique pour les lieux publics.

- Réceptacles de grande capacité.
- Grande plaque en inox permettant d'éteindre facilement les mégots.
- Accès à 360°.
- Couvercles dôme pour évacuation de l'eau.
- Crochets intégrés pour cadenas pour prévenir le vol et la dégradation.
- Les réceptacles sont faciles à vider sans avoir à toucher les cigarettes.
- Unités lestées, stables, verrouillables pour prévenir le vol et la dégradation.

168,97 € HT

788137979



265,43 € HT

807703193



Plaque en retrait pour écraser les cigarettes et réduire les émissions de fumée.



Couvercle arrondi : aucun déchet ou autre ne peut être posé sur le couvercle, l'eau ne pénètre pas à l'intérieur.



Crochets intégrés pour cadenas : empêche le vol et la dégradation.



Trous de fixation : offre plus de sécurité et de stabilité.



229,07 € HT

325847827



253,07 € HT

259541054

Réf.	Désignation	Matériau	Dimensions (cm)	Tarifs HT
788137979	Mural	Acier inoxydable	ø 46 x 30	168,97 €
325847827	Genie	Métal	ø 100 x 33	229,07 €
259541054	Grande capacité	Métal	ø 40 x 101	253,07 €
807703193	Sur base	Acier inoxydable	ø 100 x 40	265,43 €



MACHINES DE NETTOYAGE



Balayeuse manuelle

370,00 € HT

422477216

- Largeur de travail avec 2 brosses latérales : 80 cm
- Capacité de Travail : plus de 1700 m²/heure.
- Capacité du Réservoir de récupération : 40 Litres
- Dimensions : 80 x 70 x 34 cm
- Rouleaux et brosses nylon très robustes.
- Equipée de système TWS à double rouleaux.
- Dotée de 10 roulements en acier pour faciliter le travail des brosses et des roues



Autolaveuse compacte pour moyenne surface



- Moteur : 230 V.50/60 Hz – 640 Watt
- Aspiration Système d'hélices double
- Largeur de travail : 35 cm
- Brosses plates aux poils inclinés
- Vitesse des brosses : 550 tours /minute
- Poids sur les brosses : 13 Kg
- Réservoir d'eau propre : 4 Litres
- Réservoir de récupération : 4 Litres
- Dépression en H2O : 1000 mm
- Capacité travail : 500 m²/heure
- Câble électrique : 10 mètres
- Poids : 18 kg
- Dimension (de la base) : Longueur : 51cm
Largeur : 36 cm
Hauteur : 29 cm

1250,00 € HT

532520596

Autolaveuse accompagnée compacte 230 Volts

- Tension : 230 V 50 Hz
- Capacité de travail : 500 m²/h
- Puissance moteur : 640 Watt
- Filtre contre interférences radio
- Largeur utile de travail : 40 cm
- Surface de brosses : 450 cm²
- Capacité du réservoir : 7,5 litres
- Capacité du réservoir de récupération : 3 litres
- Vitesse d'hélice de ventilation-dépression : 10000 g/min
- Dépression: 700 mm
- Dimension (cm) : 56.5 x 43 x 51

1150,00 € HT

649545133



Nettoyeur à vapeur mobile 4500 Watt

- Chaudière en acier inox aisi 304
- Contrôle automatique de l'eau dans la chaudière, récupération et remplissage automatique de l'eau dans le réservoir extérieur usage continu.
- Témoins et systèmes de sûreté
- Thermostat de sûreté
- Pression de fonctionnement : 7,5 bar
- Température max. vapeur : 175 °C
- Puissance résistance : 4500 watt

2395,00 € HT

123076532



AUTOLAVEUSES - BALAYEUSES ASPIRATEURS INDUSTRIELS

Autolaveuses



Balayeuses manuelles



Picobello 101
à partir de
470.00 € HT

Balayeuses



Kobra



Tigra



Rider
1201

**Tout une gamme
à partir de 2400.00 € HT !**

Aspirateurs industriels



Puma



Minibull



Aspirateur
avec bras



Centrale
d'aspiration

Tout une gamme à partir de 950.00 € HT



ETS DANIEL PERIE

13 rue Julien Champclos
Z.A.C de la Fontanille 2
63370 LEMPDES

E-mail : commercial-etsperie@orange.fr
Site : www.danielperie.fr



Contactez nous au

04 73 83 19 29

Fax : 04 73 68 85 02

MACHINES DE NETTOYAGE



Monobrosse professionnelle

- Moteur brosse : 1000 W / 1250 W
- Tension d'alimentation : 230V AC 50/60 Hz
- Vitesse de rotation : 150/300 tr/min
- Diamètre brosse : 450 mm
- Diamètre disque 406 mm
- Câble : 15 m
- Poids : 40 kg
- Dimensions : 1250 x 580 x 460 mm

1635,88 € HT

880568764



Monobrosse avec brosse

1121,68 € HT

901224670

- Moteur 1500 W
- Tension d'alimentation 230V AC 50/60Hz
- Vitesse de rotation : 150trs/mn
- Ø brosse : 450 mm
- Ø disque : 406 mm
- Câble : 15 m
- Dimensions : 1250 x 560x 450 mm
- Poids : 32 kg
- Timon inclinable
- Poignée ergonomique

AUTRES OPTIONS
NOUS CONSULTER

Autolaveuse à brosse pivotante

2741,41 € HT

88510163

- Moteur de brosse : 1500 W
- Moteur d'aspiration : 1200 W
- Tension d'alimentation : 230V AC 50/60Hz
- Vitesse de rotation : 150trs/mn
- Ø brosse 450mm
- Ø disque 400mm
- Capacité : 40 L
- Câble : 20 m
- Poids : 67 kg
- Dimensions : 470 x 890 x 1100 mm



Autolaveuse monobrosse à batterie

- Moteur de brosse : 400 W
- Moteur d'aspiration : 300 W
- Tension d'alimentation : 2 x 12V (24V) 18 Ah
- Vitesse de rotation : 150 trs/min
- Diamètre de brosse : 400 mm
- Diamètre de disque : 360 mm
- Capacité : 18 L
- Autonomie: 35mn (HI) / 45 mn (LO) max.
- Poids: 40 kg
- Ø disque: 335
- Ø brosse: 400
- Dimensions: 520x880x1132 mm
- Autolaveuse compacte à traction semi-automatique avec valisette batterie à gel sans entretien
- Suceur circulaire sur 200°
- Système de diffusion de l'eau à 360°
- Poste de pilotage intuitif
- Largeur de travail : 400 mm

2495,67 € HT

704905201



AUTRES OPTIONS
NOUS CONSULTER

CHARIOTS DE NETTOYAGE

Chariot de ménage modulaire



Ce chariot de ménage est conçu pour le nettoyage, le lavage et la collecte des déchets dans les milieux professionnels.

Il est équipé d'un collecteur de déchets de 70 L avec couvercle, 1 sac à déchets de 120 L, et des rangements compartimentés amovibles.

Ce chariot de lavage est mobile par ses 4 roues anti-traces multidirectionnelles et maniable grâce à sa poignée amovible.

129,04 € HT

623792768

MULTIPLES OPTIONS
DISPONIBLES
NOUS CONSULTER

Chariot de ménage hôtels

- Étages : 2
- Protection : Barres latérales et galets anti-chocs
- Type de fermeture : Portes rigides repliables avec jeu de clés
- Roues : Ø 200 mm, silencieuses, multidirectionnelles, bandes non traçantes
- Dimensions : 1116 x 667 x 1205 mm



677,12 € HT

919454804

Chariot de lavage avec double compartiments de rangement

115,21 € HT

623792768



- Seaux double amovibles (bleu et rouge) : 2 x 5 L
- Seaux double amovibles (vert et jaune) : 2 x 2 L
- 4 roues multidirectionnelles à bandage non traçant
- Diamètre roue : 75 mm
- Avec poignée de transport
- Dimensions : Ø 480 x 890 mm

Chariot de ménage avec un support de sac 120 L

- Seaux 4 couleurs : 4 x 5 L (anse rouge/bleue/jaune/verte)
- Rangement : Étagères de stockage
- Support sac : 120 L avec couvercle
- Galets de protection : 4
- Roues : 4 x Ø 100 mm anti-traces et multidirectionnelles
- Accessoires inclus : 4 accroche-balais et 2 support-balais
- Graduation des seaux : Oui
- Dimensions : 900 x 545 x 1000 mm



157,93 € HT

628579631

ASPIRATEURS PROFESSIONNELS

Aspirateur eau et poussières 6 L

- Aspirateurs à eau : injection / extraction moquettes et sols poussières.
- Il est équipé d'une pompe à injection 2 bars et d'un réservoir produit



Accessoires Inclus
Kit A26A

NETTOYAGE
MOQUETTE
COMPACT

474,67 € HT

738709318



AUTRES OPTIONS
NOUS CONSULTER

Réf.	Puissance moteur	Volume d'air L/sec	Dépression mm	Capacité poussière / eau	Injecteur / extracteur
738709318	1060 W	49	2400	15 L / 9 L	6 L / 6 L



Aspirateur poussières dorsal

460,84 € HT

322281310

- Moteur : 1200 W
- Tension d'alimentation : 115 V 400 Hz
- Volume d'air : 40L/Sec.
- Dépression : 2400mm/CE
- Câble : 18.5 m
- Capacité utile : 6L
- Poids : 6.2kg
- Dimensions : 250 x 360 x 440 mm

195,71 € HT

942575817



Aspirateur à eau 1060 W

- Cuve grande capacité pour un aspirateur polyvalent : très efficace pour élimination de déchets fins ou gros, secs, humide ou même liquides.
- L'équiper pour passer de l'eau à la poussière est rapide et facile.
- Nombreux accessoires pour répondre aux exigences des professionnels.

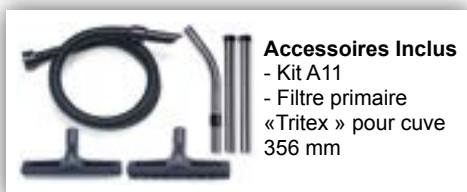

Accessoires Inclus
- Kit A11
- Filtre primaire « Tritex » pour cuve 356 mm

Réf.	Puissance moteur	Volume d'air L/sec	Dépression (mm)	Capacité poussière / eau
942575817	1060 W	49	2400	27 L / 20 L



ASPIRATEURS PROFESSIONNELS

Aspirateur électrique Henry 9L

- Capacité utile : 9 L
- Puissance : (ECODESIGN) 620W
- Câble : 10 m
- Poids : 7,5 kg
- Dimensions : 340 x 315 x 345 mm

Sur demande :

- Capteur poussières 2 positions 300 mm
- Turbobrosse à air noire Ø 32 mm
- Capteur poussières à roulettes 300 mm

181,75 € HT

728029000



- Système « Autosave » qui permet de réduire la consommation d'électricité jusqu'à 50% et le niveau sonore de 20%.

- Derrière le charmant sourire, un moteur puissant avec turbine 2 étages pour une aspiration exceptionnelle.

Accessoires Inclus Kit A1
Filtre primaire "Tritex" pour cuve 305 mm



Aspirateur électrique 6 L

Conçu pour aspirer la poussière des sols durs et textile. Destiné à l'usage domestique ou professionnel.

- Capacité utile : 6 L

- Moteur : 250 W
- Livré avec 2 batteries et 1 chargeur
- Temps de charge 3h 30
- Dimensions : 315 x 340 x 345 mm



- Accessoires inclus
- Filtre primaire TRITEX cuve 280 mm
- Adaptateur double
- Capteur poussières tapisseries
- Flexible FLOMAX complet 2,40 m

670,48 € HT

165874784

**CUVE GARANTIE
3 ANS**



Aspirateur électrique à usage professionnel



Système « Autosave » qui permet de réduire la consommation d'électricité jusqu'à 50% et le niveau sonore de 20%.

Démarrage automatique en basse consommation (600 W).

Niveau sonore remarquablement faible.

Capacité utile 9 L

- Moteur : 620 W
- Cuve : Ø 305 mm
- Câble : 10 m

160,65 € HT

718865725

ASPIRATEURS PROFESSIONNELS

Aspirateur industriel 1060 W



760,39 € HT

192149017

- Équipé d'une cuve en acier Epoxy sur châssis renforcé, et d'une tête en Structofoam incassable avec une garantie 3 ans.
- Doté de la technologie Twinflow avec sa turbine sur 2 étages qui lui confère une puissance d'aspiration optimale.
- Doté de 2 grandes roues fixes et de 2 roues multidirectionnelles.
- Muni d'un système «Nuplug», le changement de câble d'alimentation se fait d'une manière rapide et sans outil.

Aspirateur industriel poussières de classe H



1382,51 € HT

361181121

- Fabriqué en acier Epoxy et polypropylène, matériau solide et léger.
- Équipé d'un système nuplug pour permettre le remplacement rapide et sans outil du câble.
- Doté d'un témoin lumineux de saturation du filtre et du sac aspirateur, crochets de fermetures sécurisés et un bouchon d'étanchéité avec chaînette.
- Muni d'un filtre primaire TRITEX renforcé par une cartouche de filtration pré-moteur classe H.

Aspirateur eau et poussières inox

- Puissance : 2 x 1060 W
- Tension d'alimentation : 230V AC 50/60 Hz
- Volume d'air : 98L/Sec.
- Dépression : 2400mm/CE
- Câble : 10 m
- Capacité utile : 35L (poussières) / 25 L (eau)
- Poids : 23.9 kg
- Dimensions : 680 x 550 x 940 mm

1106,00 € HT

263012111

À partir de



Réf.	Puissance moteur	Volume d'air L/sec	Dépression mm	Capacité utile	Prix HT
192149017	1060 W	49	2400	35 L	760,39 €
361181121	2 x 960 W	96	2500	40 L	1382,51 €



HYGIENE



Sèche mains électrique

Equipé des meilleurs composants et des circuits, avec une minuterie réglable entre 25" et 180", plus économique.
Conçu avec un double thermostat (à la fois sur le moteur et l'élément chauffant), pour une meilleure fiabilité, puissance et sécurité.

- Vitesse d'air : 101 Km/h, 28 m/s
- Puissance chauffage : 2200 W
- Acier inox AISI 304 brillant
- Débit d'air : 75 L/s , 345 mc/h
- Niveau sonore : moins de 70 dB
- Dimensions (L x P x H) (mm) : 270 x 208 x 237

198,33 € HT

86297416

Sèche mains anti-vandalisme

191,67 € HT

608159097

- 2400 W, acier blanc
- Bouton-poussoir
- Dimensions (L x P x H) (mm) : 243 x 278 x 213

AUTRES VERSIONS DISPONIBLES :

- Couleur : blanc, noir, inox brossé, inox brillant



Sèche mains automatique vertical

491,67 € HT

704431571

- Capot en ABS
- Consommation électrique : 700W à - 1850W
- Tension d'alimentation 220-240V
- Protection électrique : IPX4 Classe II
- Dimensions : 305 x 200 x 655 mm (L x P x H)
- Temps de séchage : 7 à 10 secondes
- Vitesse d'air en sortie : 305 à 380 km/h
- Niveau sonore : 65 à 70 dB
- Bac récupérateur d'eau



Distributeur pour essuie mains

53,33 € HT

74837352

Distributeur de papier essuie mains en acier inoxydable brillant.
- Dimensions (L x P x H) (mm) : 369 x 280 x 102



Distributeur de papier de toilette

13,73 € HT

729139537

Capacité: 400 m - En ABS
Couleur : blanc
Capot, mandrin et platine murale en ABS
Dimensions : 325 x 310 x 130 mm
Fixation murale
Verrouillage par serrure à clé



TABLES A LANGER - POUBELLES DISTRIBUTEUR DE SAVON

Poubelle d'hygiène féminine 18 L

338,46 € HT

214765314

Couleur Inox
brossé



La poubelle d'hygiène féminine est robuste et hygiénique. Le contenu reste toujours hors de vue des utilisateurs, même avec le couvercle ouvert.

Le système special de l'ouverture, facilite le remplacement de sacs poubelle.

- Installation murale ou au sol
- Dimensions H x L x P (mm) : 507 x 278 x 183

338,46 € HT

389942845

Couleur Blanc
en poudrage



Table à langer

1477,14 € HT

132986896

Table à langer murale élégante dans une conception intemporelle.

- Capacité 400 kg
- Facile à nettoyer

- Dimensions H x L x P (mm) : 782 x 967 x 100 / 626

- Fournie avec ou sans ceinture
- Installation murale se replie contre le mur

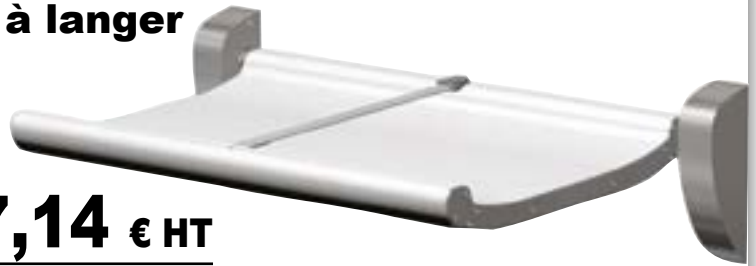

Distributeur de savon automatique

274,38 € HT

776938222

Un distributeur élégant et fiable idéal pour tous types de toilettes publiques.

- Contenance 800 à 950 doses
- Opération par piles
- Peut être connecté à l'alimentation via un transformateur
- Capteur ajuste automatiquement la distance d'activation
- Une lumière LED indique lorsque le distributeur est en fonction
- Avec fermeture pour une protection efficace contre le vandalisme



Poubelle grande capacité

965,13 € HT

134714520

Poubelle de grande contenance et facile d'entretien. Très robuste et idéale pour tous types de toilettes publiques.

- Installation murale
- Dimensions H x L x P (mm) : 700 x 380 x 254
- Capacité : 30 L
- Ouverture et fermeture facile
- Avec fermeture pour une protection efficace contre le vandalisme



Poubelle féminine 7 Litres

573,68 € HT

943287670

Une poubelle d'hygiène féminine élégante et solide idéale pour tous types de toilettes publiques.

- Installation murale
- Dimensions H x L x P (mm) : 482 x 279 x 139
- Avec fermeture pour une protection efficace contre le vandalisme.



SYSTEME SANITAIRE SANS EAU

 espace
& écologie

NOUVEAU



innovation
technologique

Systeme d'urinoir sans eau !

Une technologie **économique**
et propre qui participe
à la protection
de l'environnement



Innovation écologique et propre : Systeme sanitaire sans eau

espace & écologie, leader dans son domaine, vous présente son nouveau «Systeme sanitaire sans eau», une innovation technologique adaptable à tous les urinoirs à bonde.

espace & écologie commercialise aussi des urinoirs munis du «Systeme sanitaire sans eau».

Face à l'importance du coût de fonctionnement et d'entretien d'un urinoir à eau classique, ce système permet de réaliser des économies importantes, grâce à une technologie astucieuse.

Supprimer le coût de l'eau, éradiquer les mauvaises odeurs, éliminer le calcaire dans les urinoirs, éviter l'engorgement des tuyauteries et simplifier l'entretien quotidien sont les atouts majeurs de cette technologie qui a fait ses preuves depuis plus de 20 ans.



215,00 € HT*

Urinoir écologique
pack complet

Le pack complet ne comprend pas la clé d'installation et de maintenance

www.espace-ecologie.com

 espace
& écologie
www.espace-ecologie.com
Fabricant et Distributeur Urinoir sans eau

ESPACE ET ECOLOGIE

34, Avenue des Champs-Élysées
75008 PARIS

E-mail : contact@espace-ecologie.com

Site : www.espace-ecologie.com



Contactez nous au

01 44 95 37 31

Chariots armoires de distribution du linge



1072,14 € HT

À partir de 129935392

Ces chariots sont utilisés pour la distribution du linge propre et pour le ramassage des sacs de linge sale.
Dimensions extérieures (L x l x H) (mm) :
840 x 630 x 1660 mm / 750 x 500 x 1460 mm

Chariots rolls 3 côtés collecte du linge sale

205,71 € HT

À partir de 172117347



- Construction en tube et fil d'acier électrozingué.
- 2 sangles horizontales en caoutchouc.
- 2 plaques d'identification.

Chariot Moplen surélevé

600,43 € HT

À partir de 807750175



Chariots légers, très maniables, offrant une grande résistance aux chocs, parfaits pour le tri du linge sale.
Armature en tubes polypropylène horizontaux renforcés intérieurement et tubes verticaux.
Capacité : 160 à 555 L
Dimensions (L x l x H) (mm) :
7800 x 4300 x 4700 à 1290 x 700 x 630

Chariot à fond mobile

807,86 € HT

À partir de 431798502



Construction en alliage d'aluminium anodisé.
Le principe du fond remontant permet à l'utilisateur de travailler en permanence en position confortable.
Le plateau est parfaitement maintenu à l'horizontale, quelle que soit la répartition de la charge.

Tous les chariots sont équipés d'un pare-choc supérieur.

- Capacité : 230 à 740 L
- Dimensions (L x l x H) (mm) :
950 x 630 x 800 à 1500 x 930 x 860

TRAITEMENT DU LINGE ET DES DECHETS

Table de tri du linge



712,29 € HT

20254324

- Construction en inox poli 18/10 - Structure en tube entièrement soudée.
- 4 roues pivotantes de diamètre de 125 mm dont deux équipées de frein.
- Dimensions (L x l x H) (mm) : 2000 x 700 x 910

Presse à thermofixer

Descente et remontée du plateau manuelles.

- Réglage du temps et de la température
- Écran d'affichage
- Pression ajustable
- 5 programmes
- Chauffe rapide
- Compteur de cycle
- Plateau modifiable
- Mise en veille
- Puissance électrique : 400W
- Dimensions (L x l x H) (mm) : 210 x 600 x 460



1970,29 € HT

670553475

Support-sacs déchets sur roulettes

- Pour les sacs de 70 à 120 L*
- Roulettes de Ø 75 mm à bandage caoutchouc non traçant
- Dimensions extérieures en mm : 600 x 500 x 990(h)

290,29 € HT

38708946



*sac non-fourni

Collecte du linge sale avec le Porte sac modulo



428,71 € HT

500761508

Porte-sac monté 4 sacs

- Chariots porte-sacs en ABS et Inox.
- Les bords du socle sont légèrement relevés, évitant tout écoulement de liquide provenant des sacs sur le sol.
- Dimensions (L x l x H) (mm) : 5400 x 3600 x 9300 à 1500 x 5400 x 9300

214,29 € HT

903176994



Lot de 250 sacs à ouverture solubles

- Destinés à l'acheminement du linge contagieux ou très souillé vers la blanchisserie.
- Une bande soluble à l'eau froide ferme le sac sur toute sa hauteur.
- 2 tailles disponibles : 60 à 70 L

SECHE MAINS

Sèche-mains Dyson Airblade 1600 W Le plus rapide et le plus hygiénique des sèche-mains.

Le sèche-mains Dyson Airblade™ est efficace en 10 secondes seulement
Il balait l'eau des mains à la manière d'un essuie-glace. Il purifie l'air avant de le souffler sur les mains.

Développement durable :
Utilise jusqu'à 80% d'énergie en moins que les sèche-mains à air chaud.
Hygiène : un filtre HEPA retire 99,9 % des particules de la taille d'une bactérie.

Economies :
Moins d'énergie, donc des coûts d'électricité réduits.

- Activation sans contact
- Absence de résistance chauffante consommatrice d'énergie
- Consommation en veille de moins de 1 Watt pour une meilleure efficacité énergétique.
- Moteur longue durée et à faible consommation énergétique
- Vitesse de l'air : 640 km/h



Réf.	Libellé	Puissance (W)	Dimension (mm)	Prix HT
292182037	Sèche main Dyson	1600	L 303 x P 247 x H 661 mm	1729,00 €
822205232	Sèche main Dyson	1600	L 303 x P 247 x H 661 mm	1729,00 €

Robinet avec sèche-mains Dyson Airblade Tap

- Fonctionnement sans contact
- Débit d'eau : 4L/min
- Vitesse de l'air : 549 km/h
- Filtre HEPA
- Moteur à impulsion numérique
- Dimensions bloc moteur : L 142 x P 189 x H 266 mm
- Livré avec Kit de fixation



Robinet court AB09



Robinet long surélevé AB10



Robinet mural AB11



Réf.	Libellé	Puissance (W)	Prix HT
322909933	Robinet avec sèche-mains court Dyson	1600	2029,00 €
121781310	Robinet avec sèche-mains long Dyson	1600	2029,00 €
955492401	Robinet avec sèche-mains mural Dyson	1600	2029,00 €

Sèche-mains Dyson Airblade V

- Séchage en 12 secondes
- Coque en polycarbonate
- Vitesse de l'air : 690 km/h
- 2 filtres HEPA
- Moteur à impulsion numérique
- Puissance : 1 000 W
- Dimensions : L 234 x P 100 x H 394 mm
- Poids : 2,9 Kg
- Coloris : Blanc ou Gris au choix

1319,00 € HT

488703091
Gris



MATERIELS POUR ESPACES VERTS

La SARL GRUAU propose du matériel de qualité pour les professionnels des espaces verts grâce à son réseau national de revendeurs. Tous les besoins, même les plus spécifiques, sont couverts par la gamme

GRUAU. Conçu et fabriqué exclusivement en FRANCE, le matériel GRUAU est reconnu pour sa fiabilité et ses performances qui garantissent un travail efficace en toute sécurité.

1200,00 € HT

Aspirateur de feuilles SPIDAIR

NOUVELLES GAMME

A partir de

- Gamme standard de 5,5 à 50 cv, la plus large du marché
- Remorque, à système d'élévation, sur ridelle, 3 points, benne ordures ménagères
- Caisson autonome
- Thermique, prise de force, électrique hydraulique
- Modèles insonorisés disponibles
- Nombreuses options et adaptations disponibles



Souffleur PULSAIR



- Puissant et compact
- Poussé ou tracté à partir de 9 cv
- Modèles prise de force et hydraulique disponibles

Remorquad



- Bennage hydraulique
- Charge utile : 1200 kg
- Nombreuses options disponibles

NOUVELLES OPTIONS

Engazonneuse ENGA

LE BESTSELLER

- Automotrice largeur 750 mm
- Avancement à variation continue
- Différentiel de série
- Guidon repliable



Tondoquad 1200

NOUVEAU MODELE

- Tondeuse-débroussailleuse à fléaux
- Largeur 1200mm, de 13 à 23cv
- Nombreuses options disponibles
- Versions prise de force et hydraulique



gruau
ESPACES VERTS



GRUAU
BP 21 - Z.I Les Noyers
36150 VATAN
E-mail : info@gruau.net
Site Web : www.gruau.net



Contactez nous au

02 54 49 85 85

Fax : 02 54 49 85 00

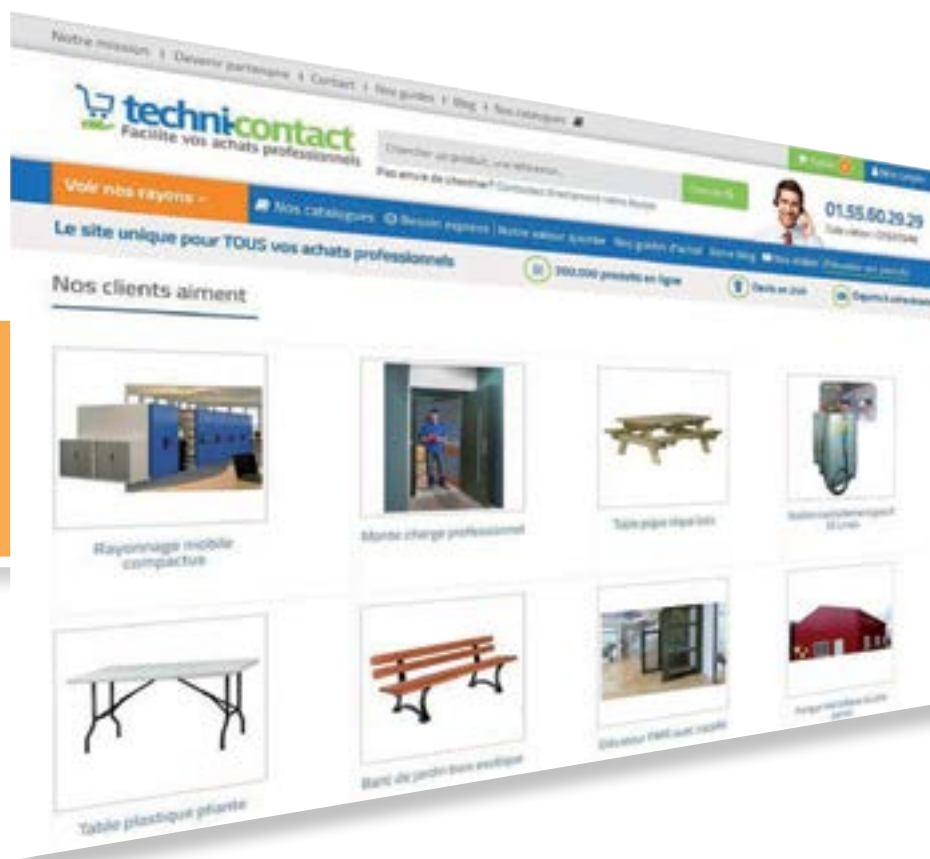

Retrouvez
plus de 200 000 produits
sur notre site :
techni-contact.com

Equipement, Aménagement d'atelier

Pages

252

Emballage, Etiquetage, Pesage

Pages

264



**ATELIER
ET EXPEDITION**

SERVANTES D'ATELIER

Servante d'atelier à plateaux

359,00 € HT

769646423

- Charge utile : 500 kg
- Dimensions plateaux : 1060 x 680 et 1300 x 800 mm
- Longueur / Profondeur : 1190 - 1400 mm
- Largeur : 680 - 800 mm
- Hauteur : 943 mm



Personnalisez votre servante d'atelier



349,00 € HT Chariots à 2 plateaux

720704184

- Charge utile : 500 kg
- Dimensions plateaux : 1060 x 680 et 1300 x 800 mm
- Espacement plateaux : 630 mm
- Longueur et Profondeur : 1190 - 1400 mm

- Largeur : 680 - 800mm
- Hauteur : 943 mm
- Poids : 43 - 56 kg
- Livré monté

Etablis roulants à roues escamotables 500 kg

- Charge utile : 500 kg
- Dimensions plateaux : 1060 x 680 mm
- Espacement plateaux : 480 mm
- Longueur / Profondeur : 1185 mm
- Largeur : 680 mm



545,00 € HT

810018274

Servante d'atelier à 2 plateaux



649,00 € HT

863689713

Servante d'atelier en tube carré

Avec 1 bloc porte

- Charge utile : 500 kg
- Dimensions plateaux : 1060 x 680 mm
- Espacement plateaux : 630 - 305 mm
- Longueur / Profondeur : 1185 mm
- Largeur : 680 mm
- Hauteur : 930 mm

PUPITRES D'ATELIER

Pupitres fixes et mobiles

- Dimensions plateaux : 470 x 625 mm
- Longueur et Profondeur : 520 mm
- Largeur : 625 mm
- Hauteur : 1270 mm
- Livré monté

- Option : Étagère supplémentaire :
- Cloisonnement tiroir :
 - Panneau d'affichage



369,00 € HT

369466277
Pupitre d'atelier fixe à 2 plateaux

- Dimensions plateaux : 470 x 625 mm
- Longueur / Profondeur : 520 mm
- Largeur : 625 mm
- Hauteur : 1270 mm



369,00 € HT

518368451
Pupitre de travail à 2 Plateaux



739,00 € HT

153225341
Pupitre d'atelier sur roulettes

- Dimensions plateaux : 470 x 625 mm
- Longueur / Profondeur : 520 mm
- Largeur : 625 mm
- Hauteur : 1270 mm
- Livré monté

Sur devis



Construit en acier avec écritoire verrouillable de 440 x 520 mm.
Bloc tiroirs avec 2 tiroirs hauteur 100 mm, 2 tiroirs hauteur 150 mm
et 1 jeu de 2 clés.



Garantie 10 ans



RACKS A PANNEAUX

Racks à panneaux fixes

- 2 dimensions au choix :
- 1380 x 800 mm avec 2 ridelles 800 mm fournies.
- Capacité : 8 ridelles - 7 compartiments de 70 mm.

- 1600 x 500 mm avec 2 ridelles 800 mm (Ht) fournies.
- Capacité : 6 ridelles Ø 28 mm - 5 compartiments de 50 mm
- Plateau en médium recouvert d'une toile électro zinguée.



355,00 € HT

101115719
+ options ridelles 300 et 600 mm

Garantie 5 ans

NOUS CONSULTER

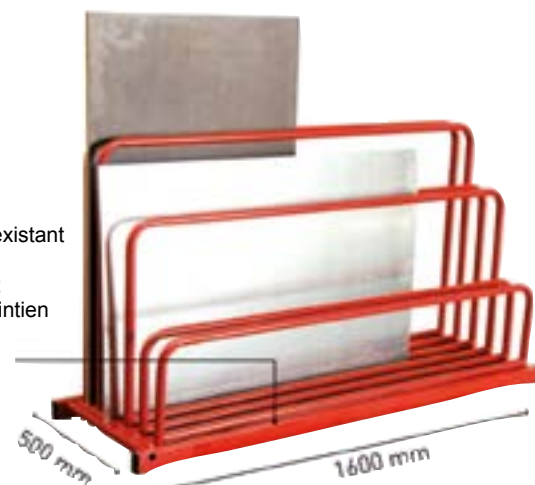

Rouleaux facilitant le glissement des panneaux

Racks à panneaux fixes ou mobiles : 1000 kg

- 10 ridelles fournies.
- Hauteur 900 mm.
- 9 compartiments de 40 mm.
- Rouleaux d'entrée pour faciliter le glissement des panneaux.
- Ø ridelles : 35 mm.

Barre anti-glissement assurant le maintien des panneaux

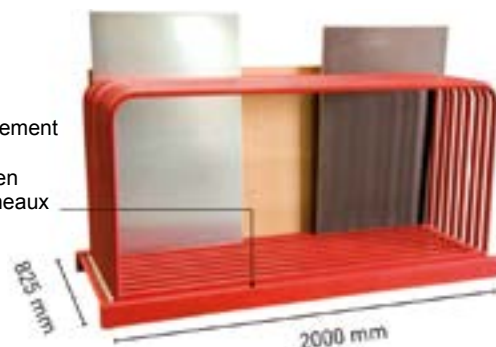

Rouleaux facilitant le glissement des panneaux



1499,00 € HT

191081603



Option : roues Ø 200 mm (2 fixes + 2 pivotantes à frein) pour transformation des racks à panneaux 1 Tonne en chariots.



Garantie 5 ans

Réf TC	Dim plateau (mm)	Nb ridelles fournies	Ridelles 900 mm	Prix HT
191081603	2000 x 825	10	fournies	1499,00 €



SERVANTES D'ATELIER EQUIPEES

Servantes d'atelier équipées 500 kg

799,00 € HT

103551485



Caractéristique des blocs tiroirs :

- Dimensions : L 470 x P 625 x H 620 mm
- Dimensions intérieures des tiroirs : 380 x 530 mm
- 2 tiroirs hauteur : 150 mm (hauteur utile : 140 mm)
- Fermeture par serrure centralisée : 1 jeu de 2 clés.

869,00 € HT

852414955



Caractéristique des blocs porte :

- Dimensions : L 470 x P 625 x H 620 mm
- 1 étagère fournie.
- Fermeture par serrure centralisée : 1 jeu de 2 clés.



Garantie 5 ans

AUTRES MODELES
NOUS CONSULTER

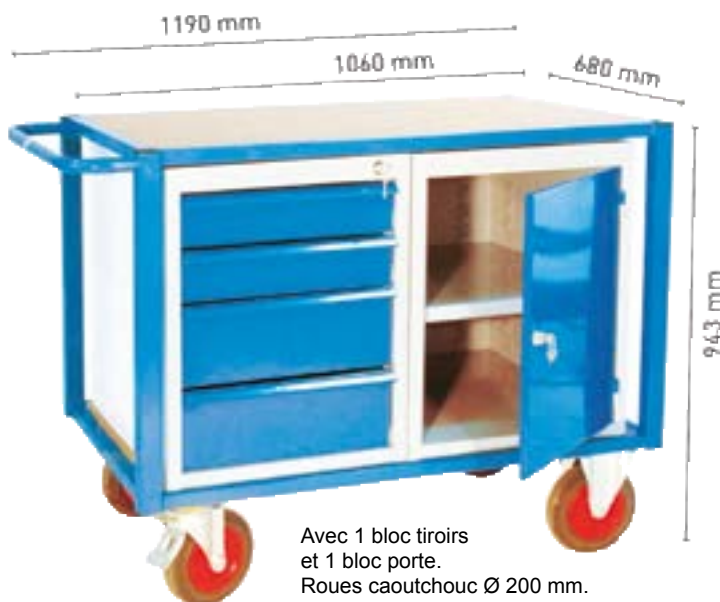

Avec 1 bloc tiroirs
et 1 bloc porte.
Roues caoutchouc Ø 200 mm.

Sur devis



PUPITRES INOX



564,44 € HT

562274846

- Pieds amovibles
- Dimensions (mm) :
L 500 x P 400 x H 1170

942,22 € HT

219547125

- Sur roulettes
- Dimensions (mm) :
L 500 x P 400 x H 1170



**Pupitres inox conçus
spécifiquement pour
les applications industrielles
pour l'industrie alimentaire
y compris la transformation
de la viande et la production
de viande séchée.**

**Nos produits sont conformes
aux normes les plus strictes
en matière de sécurité personnelle.**



977,78 € HT

253731295

- 1 tiroir avec serrure à clé cylindrique
- 2 portes avec 1 tablette réglable interne
- Pieds amovibles
- Dimensions (mm) :
L 800 x P 400 x H 1170



MOBILIER ATELIER

Gamme mobilier atelier certifiée «ISO».



Fabrication robuste pour des produits à usage industriel.
Avec notre large gamme de produits, nous répondons à l'ensemble des besoins standards des entreprises utilisatrices, sans oublier les demandes

"sur mesure" du marché. Finition de qualité avec mise à disposition d'une large palette de coloris afin de personnaliser votre mobilier



Sièges ergonomiques pour l'industrie

Ils apportent des gains de productivité, qualité, protection de la santé au travail et sécurité ainsi que l'amélioration des conditions de travail



AMELIORATION DE LA PERFORMANCE AU TRAVAIL :

Sièges avec basculement arrière réglable.
Kit d'extension en hauteur sur certains modèles permettant ainsi un travail plus près des tâches à accomplir. Ré-hausse de jusqu'à 760 mm du sol maximum.
Des accoudoirs pouvant être installés sur quelques références.
Notre gamme de sièges vous apporteront une assistance appropriée

au corps, une base stable et un bon soutien, une grande polyvalence
Applications courantes : industrie aéronautique, ferroviaire, maritime, maintenance industrielle, câblage, et tous autres travaux sous structures et d'une grande pénébilité.
Produits robustes et ignifugés
Toute dernière nouveauté : notre siège atelier standard avec ou sans accoudoirs pouvant supporter une charge corporelle de 158 kg.

Pour plus d'informations, consultez nous au : 04 90 47 31 57
Envoi de notre catalogue numérique sur demande

Autres
produits
innovants...



ABS
STOCKAGE - MOBILIER TECHNIQUE
EQUIPEMENT INDUSTRIEL

A.B.S.
14, rue des Manadiers
13310 SAINT-MARTIN DE CRAU
E-mail : abs13.vielajus@gmail.com
Site : www.absagencement.com



Contactez nous au
04 90 47 31 57
Fax : 09 70 29 36 92

ARMOIRES VESTIAIRES INOX

Le design de nos armoires est idéal pour conserver vos vestiaires propres. La partie supérieure anti-poussière des armoires est oblique afin d'éviter que les utilisateurs n'y laissent leurs effets personnels. L'espace à l'intérieur de l'armoire est donc optimisé et permet de ranger plus d'affaires.

La séparation en deux à l'intérieur de l'armoire aide à garder les vestiaires hygiéniques : un côté est dédié aux affaires ayant eu un contact avec l'extérieur, l'autre côté est destiné aux vêtements de travail propres.

En acier inoxydable de 0,8 mm d'épaisseur
- Bouton cadenassable ou avec serrure à clé sur demande - Pieds amovibles

Sur devis



Armoire vestiaire simple

Dimensions (mm) : 500 x 500 x 2160 (L x P x H)

931,11 € HT

497343459



Armoire vestiaire double

Dimensions (mm) : 950 x 500 x 2160 (L x P x H)

Textes et photos non contractuels



ARMOIRES INOX

Armoires en inox en 2 parties

1186,67 € HT

500108833

En acier inoxydable de 0,8 mm d'épaisseur avec Top anti-poussière hygiénique incliné intégré, et serrure à clé cylindrique avec poignée

Armoire de stockage de fournitures, balais, serpillères et plus.

Un côté avec des étagères pour stocker les produits de nettoyage et de désinfection des agents.

Un côté vide pour le stockage des balais et serpillères - Pieds amovibles.

1437,78 € HT

381439007

Dimensions (mm) :

L 950 x P 500 x H 1800/2160



Textes et photos non contractuels

1244,44 € HT

993420072

Dimensions (mm) :

L 950 x P 500 x H 1800/2160



Armoires de rangement parfaite pour organiser et stocker du matériel et des fournitures générales sur ses étagères inox réglables et amovibles.

- 4 tablettes réglables - Pieds amovibles

- Dimensions (mm) :

L 950 x P 500 x H 1800/2160

968,89 € HT

635141500

Dimensions (mm) :

L 500 x P 500 x H 1800/2160



840,00 € HT

952403164

Dimensions (mm) :

L 500 x P 500 x H 1800/2160

Un côté avec des étagères pour stocker les produits de nettoyage et de désinfection.

Un côté vide pour le stockage des balais et serpillères.

- Pieds amovibles

- Option : roulettes pour déplacer facilement l'armoire dans la zone de production.



LE MANAGEMENT VISUEL EN PRODUCTION

SUPPORTS PROCÉDURES ET INFORMATIONS

Protège documents



Classeur à anneaux ou à pinces



Disponible
au format
A4 ou A3



Qualipost 620



Fond tôle
Email 800°

Tableau d'affichage : le management visuel



Industrie 4.0 : Suivez un indicateur en TEMPS REEL avec le logiciel SESA HUB et nos écrans



Application WEB



SESA SYSTEMS

BP 1
27340 CRIQUEBEUF S/SEINE
E-mail : info@sesa-systems.com
Site : www.sesa-systems.com



Contactez nous au

02 32 96 07 28

Fax : 02 32 96 06 61

MOBILIER D'ATELIER - SECURITE

POSTE DE TRAVAIL ERGONOMIQUE

- Pour la production, exploitation d'instruments manuels.
- Présentation des consignes de contrôle et procédures.
- Nombreuses options pour personnaliser vos ateliers de production valorisant l'Image Qualité
- Largeur disponible de 500 à 2000 mm.
- Disponible en version INOX.

LE LEAN MANUFACTURING EN ACTION

Poste qualité électrique



Nouveaux Postes électriques

Poste de travail électrique



Desserte électrique



Marquage au sol



Sécurité

Poteaux de guidage à sangle



SESA SYSTEMS

BP 1
27340 CRIQUEBEUF S/SEINE
E-mail : info@sesa-systems.com
Site : www.sesa-systems.com



Contactez nous au

02 32 96 07 28

Fax : 02 32 96 06 61

L'AMENAGEMENT INTERIEUR

EXCELIA : des solutions complètes pour l'aménagement intérieur.

Cloison double paroi isolée en acier

Cette cloison modulaire et robuste répond aux exigences de tous : PME-PMI, collectivités et grands groupes industriels.



Du standard au « sur mesure » elle permet de créer des cabines en prenant en compte les bâtiments et installations existantes, les besoins des utilisateurs et toutes les contraintes techniques environnantes :

- Isolation thermique et acoustique
- Intégration des passages de flux, convoyeurs, ponts roulants, etc.
- Possibilité de démonter en partie pour agrandir les passages libres en cas de modification de process, changement de machine, etc.
- Installation possible sur de grandes hauteurs, sur une mezzanine ou sur deux niveaux (plateforme intégrée)



Etude personnalisée sur demande.
N'hésitez pas à nous contacter pour tout complément d'information.



Des atouts à votre service :



- Conçue et préfabriquée dans notre atelier, notre cloison permet d'aménager les locaux rapidement sans travaux de gros œuvre
- Nos équipes vous accompagnent et vous conseillent de l'étude de votre projet à l'installation
- Vous avez le choix : installation par nos monteurs ou livraison en kit avec plan et notice de montage
- Vous pouvez modifier vos installations : les panneaux modulaires interchangeables faciles à assembler permettent de faire évoluer les locaux avec votre organisation (création d'ouverture, agrandissement, modification de disposition)

Equipements complémentaires : plafond autoportant simple ou isolé, plafond circulaire, électricité, chauffage, ventilation, climatisation, plancher technique, plateforme, garde corps, escalier, etc.

Exemples d'applications spécifiques



Salle propre



Cloison absorbante (isolation phonique)



Cloison amovible acier pour cabine de tri

AMGE industrie
CLOISONS SIC

AMGE INDUSTRIE
1744 rue des Potiers
76170 MÉLAMARE
E.mail : info@amgeindustrie.fr
www.amgeindustrie.fr



Contactez nous au

02 32 84 28 44

L'AMENAGEMENT INTERIEUR

PRIMA : l'aménagement à moindre coût Cloison simple paroi monobloc modulable en acier ou en mélaminé

Cette cloison modulaire permet de créer rapidement et à petit budget un bureau, un local, un atelier, une zone de stockage... dans un bâtiment. En acier laqué ou en mélaminé (épaisseur 16 mm) cette gamme économique permet un grand choix de finition : Grillagée, Mélaminée, Acier, Vitrée.

**Vous choisissez,
nous fabriquons**



CHOISIR

2, 3 ou 4 côtés
Avec ou sans plafond
Profondeur, Longueur
Acier, mélaminé, grillagé
Faces pleines, vitrées, grillagées
Des options : électricité, sol, chauffage...

ÉCONOMISER

Pas de travaux sur le bâtiment
Démontage remontage possible
Installation sur 2 niveaux

**Offre
économique**

Des atouts à votre service

- Panneaux assemblés d'usine (y compris les parties vitrées) faciles à manipuler
- Accessoires et quincaillerie inclus
- Position de la porte au choix (en lieu et place d'un panneau)
- Huisserie réversible (ouverture intérieure ou extérieure, droite ou gauche)
- Montage simplifié et rapide (système de clavetage)
- Totale modularité, la cloison suit votre organisation, vos process, vos hommes

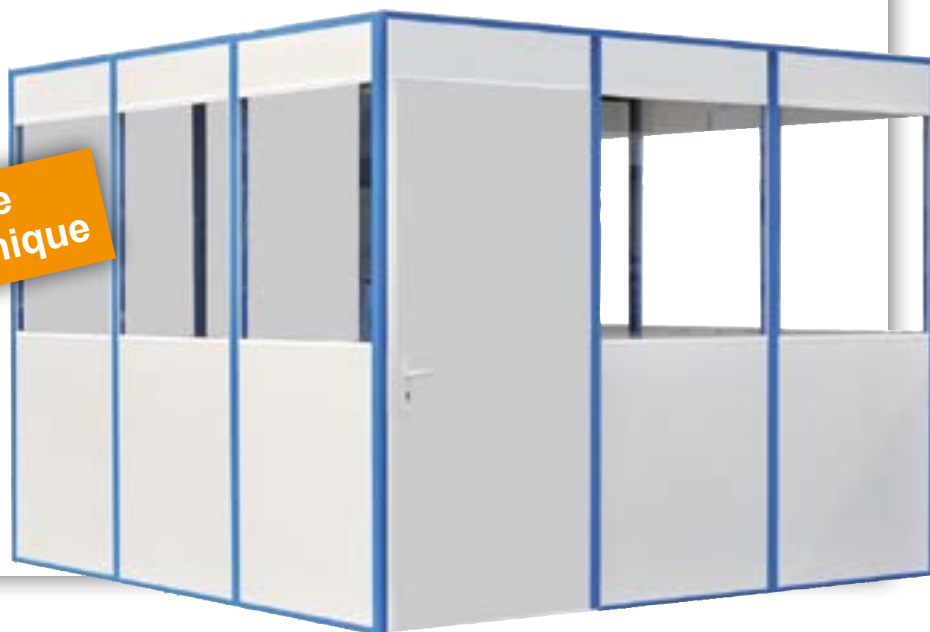

Exemples de réalisations



Cloison mélaminée
semi vitrée



Cabine d'atelier simple
paroi mélaminée



Cloison mélaminée
semi-grillagée



Cloison tôle atelier
semi-grillagée



Cloison d'atelier
mélaminée



Cloison mélaminée avec plafond



Cloison tôle autoportante



Cloison mélaminée sous plateforme

AMGE industrie
CLOISONS SIC

AMGE INDUSTRIE

1744 rue des Potiers
76170 MÉLAMARE

E-mail : info@amgeindustrie.fr

Site : www.amgeindustrie.fr



Contactez nous au

02 32 84 28 44

EMBALLAGE SOUS FILM THERMO-RETRACTABLE

Pistolet de rétraction Shrinkfast 998



Plus puissant : 62 kw
Plus léger : 960 gr
Plus ergonomique

Stabilité de la charge Protection contre les intempéries et la poussière



Chariot
porte-bouteille
avec potence

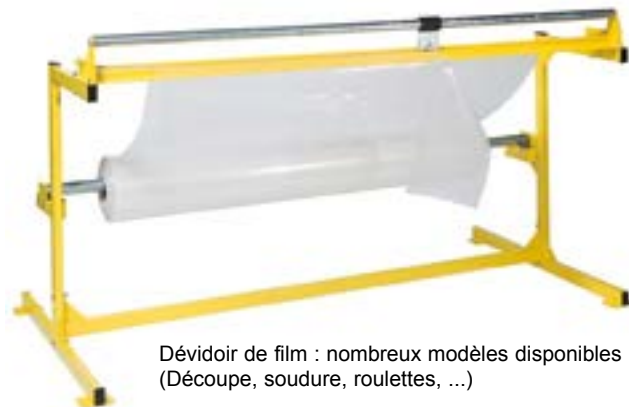

Dévidoir de film : nombreux modèles disponibles
(Découpe, soudure, roulettes, ...)



Rampe de rétraction semi automatique

- Parfaite rétraction basse
- Automate programmable
- Alimentation par transpalette ou chariot élévateur
- Jusqu'à 20 palettes/heure



MDM

Parc Leonard de Vinci 21 av. Graham Bell
BP 20 Bussy St Georges
77601 MARNE LA VALLÉE CEDEX 3
E-mail : aude.goldstein@mdm.fr
Site : www.mdm.fr



Contactez nous au

01 60 94 03 60

Fax : 01 60 94 03 61

CALAGE PAR CARTONS DE RECUPERATION

Machine de table

Une nouvelle technologie de machine plus économique et plus écologique



CALAGE GRATUIT



Machine à chips carton

DÉMONSTRATION GRATUITE SUR DEMANDE

NOUVEAUTÉ

Machine de calage avec convertisseur de fréquences, 30% d'économie d'énergie tout en conservant un rendement équivalent



Économique - Écologique

Machine de réalisation de calage d'emballage



Fabriqué en Allemagne
Réaliser soi-même son calage d'emballage par transformation de cartons usagés

- Réduction des frais de traitements des déchets
- Emballer en respectant l'environnement
- Réalisation autonome de matériaux de calage et de remplissage

Avantages

- moins de transports de déchets
- moins de frais de produits de calage

Et vous devenez autonomes

sofemi

SOFEMI

9 rue du moulin à poudre

76150 MAROMME

E-mail : contact@sofemi.fr

Site : www.sofemi.fr



Contactez nous au

02 35 32 01 54

BALANCES SPECIALES

Dynamomètres : charges de 5 à 30 kg

- Grand écran LCD
- Crochet en acier repliable
- Grandes poignées pour charges lourdes
- Piles incluses 2 x 1.5 V AAA
- Unités de mesure : Kg, lb, N
- Protection contre les surcharges.



Crochet
acier inoxydable,
peut être replié

51,43 € HT

887668741



Affichage de charge
de pointe (Peak-Hold),
indique la charge la plus
élevée (charge de pointe)
d'une pesée, fréquence
de mesure 5 Hz
Pratique, économique et toujours
à portée de main

51,43 € HT

867678028

Modèle	Portée maximale (Kg)	lecture [d] (g)	Dimensions (mm)	Prix HT
867678028	5	5	70 x 25 x 105	51,43 €
54110110	6	5	107 x 25 x 101	66,86 €
887668741	10	10	70 x 25 x 105	51,43 €
27977472	15	10	107 x 25 x 101	66,86 €
17364037	30	20	107 x 25 x 101	66,86 €

Balance de table numérique portable

- Grand écran LCD rétroéclairé
- Grande mobilité
- Plateau en plastique / inox
- Dimensions : L x H x P : 320 x 300 x 60 mm
- Affichage très rapide
- Très plate, mobile, simple
- Utilisation aisée et pratique à 2 touches



87,69 € HT

940094214

Modèle	Portée maximale (Kg)	lecture [d] (g)	Dimensions totales L x P x H (mm)	Prix HT
940094214	10	5	320 x 300 x 60	87,69 €
921801454	20	10	320 x 300 x 60	87,69 €
943879018	50	20	320 x 300 x 60	87,69 €
942021159	10	5	320 x 300 x 60	101,54 €
635702628	20	10	320 x 300 x 60	101,54 €
866456125	50	20	320 x 300 x 60	101,54 €



BALANCES COMMERCIALES

Balance de table FOB-S



- Grand écran LCD
- Portée Max : 0.5 à 5 kg
- Lecture [d] : 0.1 ou 1 g
- Construction en inox du boîtier et du plateau
- Dimensions surface de pesée : 125 x 155 mm
- Compatible avec votre système de qualité conforme HACCP
- Prête à l'emploi : Pile inclus, 9 V bloc
- Durée de service jusqu'à 20 h
- Poids net env. 0,7 kg
- Température ambiante tolérée 10 °C/40 °C

67,71 € HT

880989623
Balance compacte

Réf.	Lecture [d] (g)	Portée Max (kg)	Plateau (mm)	Prix HT
880989623	0.1	0.5	125 x 155	67,71 €
455137611	1	5	125 x 155	67,71 €

Balance poids-prix RPB

- Afficheur lumineux LCD avec hauteur de chiffres 20 mm
- Fonctionnement sur accu interne, durée environ 70 h
- Fonction SLEEP arrêt au choix pour 1, 5, 30 min.
- Grande mobilité grâce à son fonctionnement sur accu et son faible poids.
- Entrée du prix de base €/kg ou €/100 g au moyen des touches et avec confirmation acoustique, Prix de base commutable de €/kg en €/100 g.
- Touche Auto-Clear. Le réglage du prix de base est automatiquement effacé lorsque la balance est délestée.
- Enregistrement des prix de base : 3 touches prix direct pour le prix des articles revenant le plus souvent + enregistrement de 40 prix article (PLU).
- Affichage état des accus : vert = chargé, jaune = recharger svp, rouge = vide. Double affichage côté client, de série.



175,71 € HT

707620691
Balance poids-prix

Réf.	Libellé	Portée maximale (kg)	Lecture (g)	Prix HT
707620691	Balance poids-prix	3 6	1 - 2	175,71 €
195854116	Balance poids-prix	6 15	2 - 5	175,71 €
78287006	Balance poids-prix	15 30	5 - 10	175,71 €
17858861	Balance poids-prix	3 6	1 - 2	188,57 €

- Exemples d'utilisation : magasins, marchés, vente à la ferme, vente de fruits et légumes à la cueillette.
- Fournie avec certificat d'homologation.

Garantie 2 ans



BALANCES PLATE-FORMES

Balance à plate-forme XL

Fixation murale pour l'indicateur d'affichage standard.
Indicateur d'affichage : liberté de déplacement grâce au câble flexible en spirale.

- Longueur de câble max : 1,8 m.
- Utilisation aisée et pratique à 4 touches.
- Support mural pour montage mural de l'afficheur en série.
- Programme de pesée d'animaux :
 La touche HOLD permet d'obtenir une moyenne stable lorsque l'animal bouge pendant la pesée.
 Cette valeur est gelée jusqu'à une nouvelle pression sur la touche HOLD

130,29 € HT

À partir de

407265631
 Balance à plate forme XL



Réf.	Libellé	Lecture [d] (Kg)	Portée maximale (Kg)	Dimensions plateau (mm)	Prix HT
407265631	Balance à plate forme XL	5	15	315 x 305 x 65	130,29 €
837305921	Balance à plate forme XL	100	300	550 x 550 x 65	282,86 €

Plateau plate-forme pour vétérinaire

- Ecran LCD
- hauteur de chiffres 25 mm
- Dimensions afficheur L x P x H : 210 x 110 x 45 mm
- Dimensions plateau L x P x H : 900 x 550 x 60 mm
- Surface de pesée (LxP) : 950 mm x 500 mm
- Plateau en inox
- Plateforme surbaissée
- Utilisation aisée et pratique
- Fonction Data-Hold
- 2 roulettes + 1 poignée
- Afficheur sans fil
- Fonction AUTO-OFF
- Longueur de câble : 270 cm
- Fonctionnement avec piles 4x1.5 V AA (non incluses)
- Bloc d'alimentation externe inclus
- Durée de service : 60 h

338,57 € HT

À partir de

21686473
 Plateforme pour vétérinaire



Réf.	Libellé	Lecture [d] (Kg)	Portée maximale (Kg)	Prix HT
21686473	Balance vétérinaire	0.05	150	338,57 €
774841202	Balance vétérinaire	0.1	300	372,86 €



TRANSPALETTE PESEUR

Transpalette peseur professionnel avec accu de remplacement et homologation [M]



Réf.	Libellé	Lecture [d] (Kg)	Portée maximale (Kg)	Prix HT
784798822	Transpalette peseur	1	2000	1178,57 €

1178,57 € HT

784798822

- Fonction PRE-TARE pour la déduction manuelle d'un poids de récipient connu, utile pour les contrôles de niveaux.
- Afficheur : plastique, protégé contre la poussière et les projections d'eau IP65.
- Fourche de chargement : Protection contre la poussière et l'eau IP67, utilisation de brève durée possible en zone humide.
- Plage d'inclinaison 206°
- Roues de guidage : complètement en caoutchouc sur jantes en alu.
- Roues porteuses : double train de pneus des roues porteuses pour un franchissement aisé des seuils et des obstacles.

- Totalisation des valeurs des poids.
- Prête à l'emploi : Piles incluses, 4x1.5 V AA, durée de service jusqu'à 80 h
- Grand écran LCD, hauteur de chiffres 28 mm

Accessoires

- Roues de guidage en polyuréthane rouge sur jantes alu. Idéal pour sols clairs, laissent moins de traces d'usure visibles. Convient pour les modèles actuels des séries des chariots-élévateurs peseurs, livraison 1 pièce.



1 Afficheur : IP65



2 Double train de pneus



3 Frein à pied pour le blocage des roues

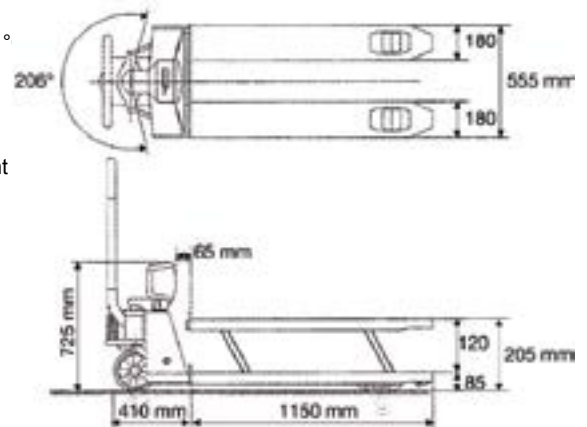

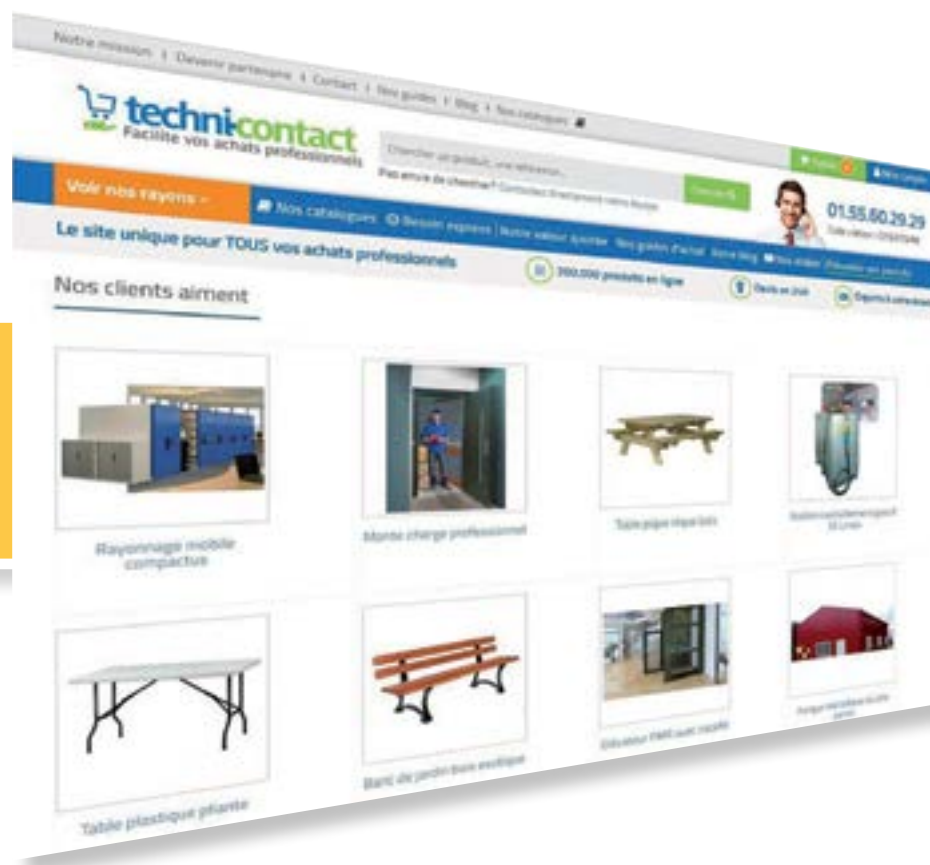

Retrouvez
plus de 200 000 produits
sur notre site :
techni-contact.com

Enrouleurs, Outils, Machines-outils,

Pages 272

Groupes électrogènes,

Pages 280

Cabines de peinture, Insonorisation

Pages 282

TECHNIQUE ET PRODUCTION



OUTILLAGE

Clé à choc usage intensif

Clé à choc G 1/2 composite double marteau parfaitement adaptée aux travaux de démontage et d'assemblage par boulons et par vis.

- Niveau sonore (dB) : 92
- Pression (bar) : 6.2
- Consommation (l/min) : 125
- Carré d'entraînement : 1/2"
- Vitesse de rotation (tr/min) : 8000
- Couple de serrage (Nm) : 949



337,84 € HT

492018666

Visseuse pneumatique réversible



212,88 € HT

681670011

- Applications : Automobile et industrie
- Vitesse de rotation (tr/min) : 800
- Pression (bar) : 6.2
- Diamètre (mm) : 6.3 Hex. 1/4"
- Niveau sonore (dB) : 80
- Couple de serrage (Nm) : 5/16

Meuleuse pneumatique

Spécialement adaptée aux travaux de tronçonnage, meulage, fraisage, décapage, ébavurage.

- Vitesse de rotation (tr/min) : 22000
- Niveau sonore (dB) : 84
- Pression (bar) : 6.2
- Diamètre pince (mm) : 3 & 6



175,66 € HT

382740255

Perceuse révolver pneumatique



- Mandrin automatique
- Diamètre (mm) : 13
- Puissance (W) : 330
- Niveau sonore (dB) : 80
- Pression (bar) : 6.2

281,77 € HT

905743428

Meuleuse d'angle

Outil conçu pour les travaux de décapage et préparation avant peinture.

Elle possède des composants renforcés lui assurant une fiabilité incomparable.

- Diamètre disque (mm) : 125
- Vitesse de rotation (tr/min) : 11000
- Niveau sonore (dB) : 90,4
- Pression (bar) : 6.2



332,80 € HT

161305390

OUTILLAGE

Pistolet de peinture pour retouches

Retouches sur carrosserie, vernissage et travaux de décoration.

- Application : automobile et industrie
- Godet 0,125 litre en polyamide
- Réglage du débit d'air comprimé
- Aiguille acier inoxydable

237,30 € HT

602687985



Riveteuse

Outil de rivetage hydro-pneumatique. Idéal pour la pose de rivets aveugles.

- Diamètre rivets (mm) : 2.4 - 4.8
- Pression (bar) : 6.2
- Course du piston (mm) : 14

232,54 € HT

231697456



Clé à rochet



426,56 € HT

982914969

- Clé de serrage à cliquet réversible adaptée aux travaux de démontage et d'assemblage par boulons et par vis.
- Couple de serrage (Nm) : 163
- Vitesse de rotation (tr/min) : 600
- Pression (bar) : 6.2

Pistolet de peinture par aspiration



Adapté pour tous travaux industriels.

- Matière : Aluminium anodisé bleu
- Buse en acier (Ø : 1,6 mm)
- Pression de service : 3,5 bar à 5 bar
- Débit d'air : 280 à 360 l/min sous 3 bar

164,55 € HT

726995981

Clé à choc composite

- Double marteau
- Longueur : 230 mm
- Couple de serrage (Nm) : 1763
- Vitesse de rotation (tr/mn) : 6000

973,86 € HT

37128217



Dérivleur révolver à aiguilles



338,00 € HT

561227022

- Travaux de décapage
- Cadence de frappe (cpm) : 3700
- Pression (bar) : 6.2
- Niveau sonore (dB) : 109

Ponceuse orbitale

Ponceuse haut de gamme en matériaux composite destinée aux travaux de carrosserie demandant un haut niveau de finition.

- Régulateur intégré.
- Système d'aspiration 3 en 1.
- Hauteur réduite pour un meilleur contrôle.

325,16 € HT

502514743



ENROULEURS

Enrouleur électrique avec baladeuse



- Enrouleur électrique avec baladeuse fluorescente, compact, très pratique et transportable facilement.
- Support intégré pivotant en polypropylène antichoc et isolant
- Protection : Enrouleur IP42
- Baladeuse : IP55
- Tension d'alimentation: 24V

527,70 € HT

871480406

Enrouleur graisse haute pression

- Pression (bar) : 400
- Température : de -10° C à 100°C
- Diamètre intérieur/extérieur (mm) : 6.4 x 14.7
- Longueur (m) : 10

811,80 € HT

655243145



Enrouleur à tambour fermé

- Pression : PN 12 bar
- Température : 70°C
- Ergonomie du poste de travail
- Sécurité d'utilisation
- Blocage du tuyau par cliquet d'arrêt
- Longueur : 10 m
- Équipé d'un raccord CSM

305,00 € HT

719536144



Enrouleur tuyau soudure

Il permet de transporter de l'oxygène acétylène ou encore de l'oxygène-propane.

- Température : 60 °C
- Pression de l'enrouleur : 20 bar
- Application : Soudage, découpage
- Longueur (m) : 15

1463,10 € HT

711812501



Enrouleur inox haute pression

Destiné à la circulation et la distribution d'eau chaude avec une haute pression, il est particulièrement utile dans les domaines du nettoyage et de l'automobile.

- Pression : 400 bar
- Température : - 40°C à 150°C
- Longueur (m) : 15
- Support intégré : Fixe

1424,10 € HT

305278032



Enrouleur manuel

Équipé d'un raccord rapide, adaptable pour une fixation murale ou portable orientable.

- Matière : Carter et support acier
- Tuyau polyuréthane
- Pression : PN 12 bar
- Température : de - 4°C à 70°C
- Longueur (m) : 30

388,35 € HT

571569839



SACOCHE OUTILS - SACS EPI MAINTENANCE - FME / FOD - ATEX

LES RISQUES

FME / FOD



Sacoches ceinture cuisse. Réf : CO1142807, cuisse
Sacoches petites interventions. Réf : CO1

Une gamme de sacoches répond aux risques FME / FOD. Conservez vos outils, sécurisés, à portée de mains.

ATEX



Les sacs et les sacoches à outils admis en zone ATEX selon la norme EN13463-1

TRAVAUX AÉRIENS



Sacoches à outils travaux aériens. Réf : CO8
Vos outils visibles et accessibles immédiatement.
Libérez-vous les mains !

LA MAINTENANCE MOBILE



Grand rangement organisé. Réf : CO6

Emportez une large gamme de matériel avec de multiples possibilités de rangement.

(favorise la protection des outils TST BT)

Un maximum de rangement pour un minimum de poids !

- Adapté pour :
- Maintenance
 - Rangements TST BT
 - Contrôles et mesures



Servante organisée. Réf : CO453626, RL + Réf CO2, BF



Sac à dos Technique et Terrain. Réf : SD294515, PG, 6C

Multi-compartiments, compact, un allier pour tous vos trajets.

LES EPI



Sac Polochon Réf : SC703030

Le packaging indispensable pour tous vos EPI.

Imperméable, confortable, léger pour un grand volume de rangement.



Sac à dos pour EPI. Réf : SD403523



Sac Organisé EPI Souple Réf : SC60 / SC80

Un sac EPI souple à personnaliser selon vos besoins. (existe en version trolley)

N'hésitez pas à nous contacter et/ou consulter notre site internet



OUTILS Océans

ZAC de Troyalac'h - 10 rue Nicolas Appert
29170 SAINT-EVARZEC

E-mail : contact@outils-oceans.com

Site : www.outils-oceans.com



Contactez nous au

02 98 94 63 03

SCIES CIRCULAIRES

Scie circulaire 2,25 kW

- Variateur de vitesse électronique par contrôle de fréquence
- Commandes en 24 volts avec poignée interrupteur
- Interrupteur d'arrêt d'urgence
- Pour coupe d'onglets gauche / droite
- Rotation de la tête à 90° pour grugeage
- Etau à serrage rapide
- Avec système de lubrification inclu
- Avec socle
- Livrée avec lame.

- Tension moteur : 400 V
- Puissance moteur : 2,25 kW
- Pompe liquide de refroidissement : 0,1 kW
- Plage de vitesse : 24-120 tpm
- Dimensions de la lame : 350 x 2,5 x 32 mm
- Capacité de coupe 90° : 05 x 105 mm env.
- Capacité de coupe 45° D/G : 85 x 85 mm env.

5122,22 € HT

100773287



Scie circulaire 0,95 kW

2143,33 € HT

708058504

- Moteur 2 vitesses
- Commandes en 24 volts avec protection thermique contre les surcharges
- Pour coupes d'onglet gauche / droite
- Coupe de tubes acier jusqu'au Ø de 70 mm et de barres jusqu'au Ø de 30mm
- Tronçonneuse fraise scie Ø 250 mm



- Tension moteur : 400 V
- Puissance moteur 0,95 kW
- Capacité de coupe tube 90° : 75 / 30 mm
- Capacité de coupe barre 90° : 90 x 50 mm
- Capacité de coupe tube 45° D : 65 / 30 mm

Scie circulaire à disque

- Pour coupe rapide sans lubrification dans l'acier, l'inox, l'aluminium, les métaux non ferreux
- Avec disque à tronçonner

- Tension moteur : 230 V
- Puissance : 2,2 kW
- Vitesse : 3900 tpm
- Disque à tronçonner : Ø 355 x 2,8 x 25,4 mm
- Capacité de coupe 90° : 108 x 108 mm
- Dimensions L x l x h : 300 x 600 x 700 mm

308,00 € HT

354737651



Scie circulaire à lame carbure

- Pour coupe rapide sans lubrification dans l'acier, l'inox, l'aluminium, les métaux non ferreux
- Livré avec lame à pastilles carbure avec 72 dents

- Tension moteur : 230 V
- Puissance moteur : 2,2 kW
- Vitesse : 1300 tpm
- Lame à pastilles carbure : Ø 355 x 2,6 x 25,4 mm
- Capacité de coupe 90° : 115 x 115 mm
- Dimensions L x l x h : 330 x 630 x 630 mm

925,04 € HT

54100256

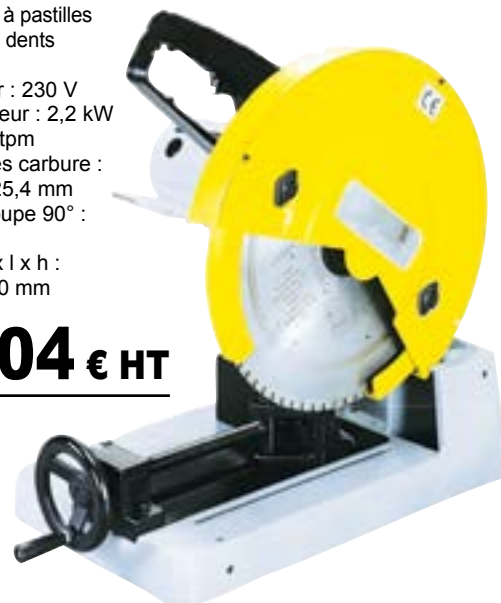

BRAS DE TARAUDAGE PERCEUSES A COMMANDE NUMERIQUE

Gamme complète de machines à tarauder (Pneumatique, Electrique, Hydraulique...)

- Tous les bras de taraudage CMA sont fabriqués en Europe (Espagne)
- Les bras hydrauliques sont les plus réputés du monde (Puissance, robustesse, souplesse...)
- Les machines sont proposées avec des équipements complets en option
- (Table, Pompe de refroidissement, Bridage, Programmation de la profondeur de taraudage...)



Perceuse à commande numérique 3 versions

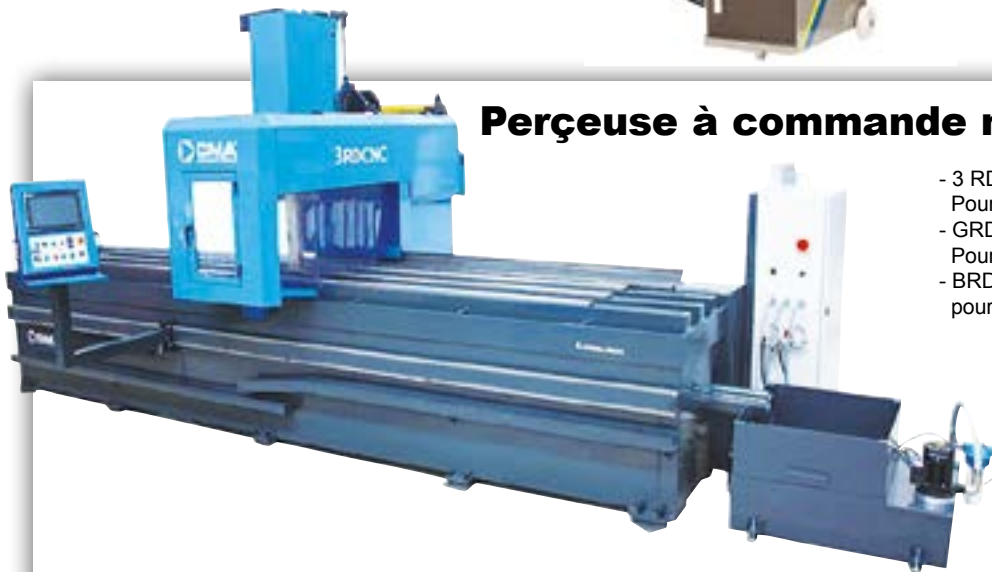

- 3 RD (col de cygne)
Pour toutes vos pièces de grande longueur
- GRD (portique)
Pour toutes les pièces longues et larges
- BRD (broche horizontale)
pour la fabrication des charpentes métalliques

Applications :

- Perçage
- Perçage de tube optimisé
- Chanfreinage et lamage
- Fluo-perçage
- Taraudage par déformation et par coupe
- Taraudage avec fraise à fileter
- Alésage
- Fraisage en surfacage
- Fraisage en contournage
- Fraisage en interpolation circulaire hélicoïdale
- Fraisage avec fraises grandes avances
- Programmation conversationnelle
- Fraisage libre ISO

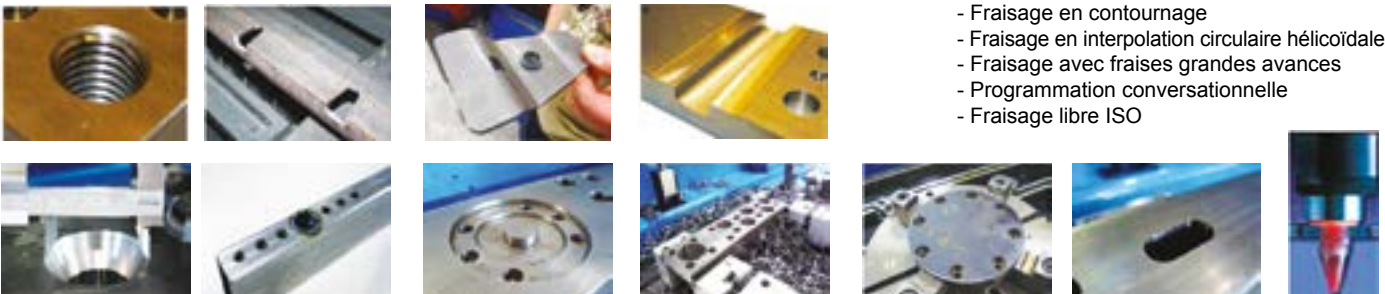

IMPORTATEUR EXCLUSIF POUR LA FRANCE

**CNC
LORRAINE**

CNC LORRAINE

47 rue Raymond Poincaré
55300 SAMPIGNY

E-mail : cnclorraine@wanadoo.fr

Site : www.cnclorraine.com



Contactez nous au

03 29 92 18 80

Fax : 03 29 92 18 97

COMPRESSEURS

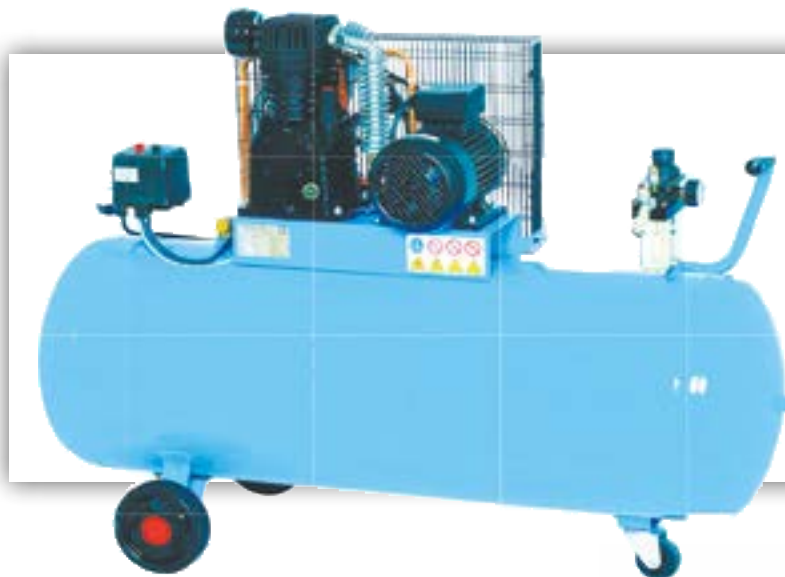

Compresseur d'air mobile 200 L

- Capacité cuve : 200 L
- Air aspiré : 540/min
- Air débité à 7 bars : 410/min
- Pression max : 11 bars
- Cylindres : 2
- Tension moteur : 400 V
- Puissance moteur : 3.0 kW
- Vitesse moteur : 1450 tpm
- Niveau sonore : 74 dB

1353,33 € HT

468920186

Compresseur d'air mobile 100 L

- Capacité cuve : 100 L
- Air aspiré : 450/min
- Air débité à 7 bars : 310/min
- Pression max : 11 bars
- Cylindres : 2
- Tension moteur : 400 V
- Puissance moteur : 2.25 kW
- Vitesse moteur : 1400 tpm
- Niveau sonore : 73 dB

1181,19 € HT

749981102



Compresseur d'air à courroie 50 L

- Capacité cuve : 50 L
- Air aspiré : 290L/min
- Air débité à 7 bars : 165L/min
- Pression max : 10 bars
- Cylindres : 2
- Tension moteur : 230 V
- Puissance moteur : 2.25kW
- Vitesse moteur : 1450 tpm
- Niveau sonore : 75 dB

591,11 € HT

529421733



GENERATEURS

Générateurs moteur 4 temps Essence

- Moteur : 1 cylindre / 4 temps
- Carburant : Essence
- Capacité réservoir : 18 lt
- Consommation: 1,38 lt/h
- Autonomie : 1 3h
- Puissance maxi : 2.2 Kw
- Protection : IP 44
- Débit nominal : 2.0 Kw
- Tension : AC 230V
- Prises : 2 x 230V
- Branchement DC 12/8.3 V/A
- Niveau sonore : 65 dB
- Poids : 45 kg
- Dimensions L/p/h : 430x580x477 mm

470,81 € HT

647418911



743,56 € HT

371507823

Ce générateur dispose de 3 prises de 230 V
L'autonomie de ce générateur est de 13 h.
La consommation est de 1,92 L /h.

- Moteur : 1 cylindre / 4 temps
- Capacité réservoir : 25 lt
- Consommation : 1,92 lt/h
- Puissance maxi : 3.1 Kw
- Dimensions L/p/h : 535x720x540 mm

- Capacité réservoir : 25 lt
- Consommation : 2.77 lt/h
- Autonomie : 9h
- Puissance maxi : 5.5 Kw
- Débit nominal : 5.0 Kw
- Dimensions : L/p/h 675x540x535 mm
- Tension : AC 230V
- Prises : 3 x 230V
- Branchement : DC 12/8.3 V/A
- Protection IP 44
- Niveau sonore : 74 dB
- Poids : 88 kg

1037,04 € HT

807780000

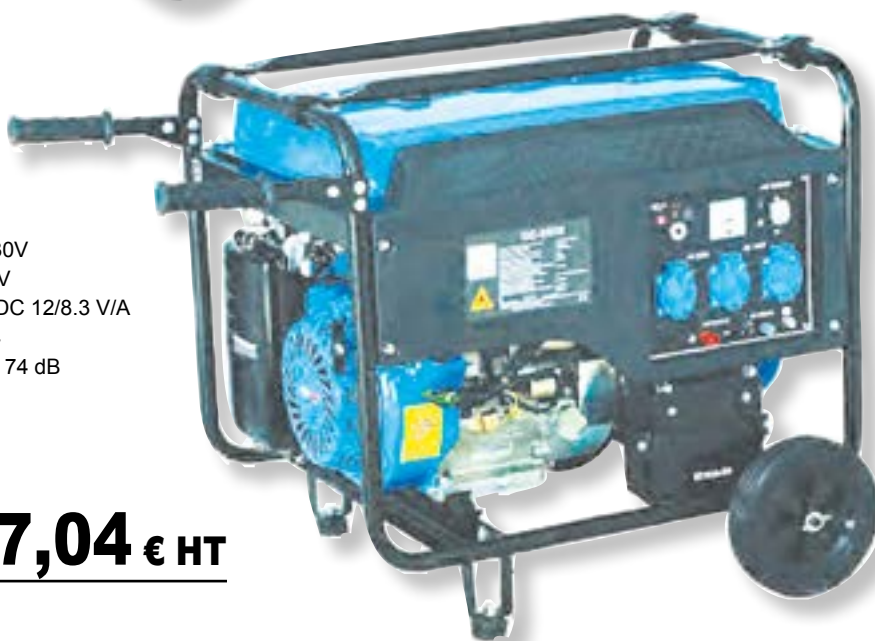

GROUPES ELECTROGENES

Groupe électrogène essence à 230 V

Équipés de filtres cycloniques exclusifs Quad Clean, les moteurs des groupes électrogènes PERFORM sont parfaitement protégés contre les risques d'encrassement dus à l'accumulation des particules polluantes présentes dans l'air.

Avantages produit :

- Groupe complet garanti 3 ans
- Châssis compact avec bandeaux antichoc
- Excellent rapport performances / prix
- Confort de préhension grâce aux poignées ergonomiques
- Idéal pour alimenter une perceuse ou un treuil.

Caractéristique techniques :

- Gamme : Perform
- Moteur professionnel KOHLER
- Puissance max. (LTP) (kW) : 3
- Puissance max. (LTP) (kVA) : 3,75
- Puissance acoustique garantie Lw(A) : 96
- Niveau sonore dB(A) à 7m : 68

679,25 € HT

399339844



Groupe essence à usage professionnel adapté aux utilisations intensives et/ou dans des conditions difficiles

1179,50 € HT

231479484



Avantages produit :

- Moteur professionnel HONDA
- Châssis compact avec bandeaux antichoc
- Matériel robuste et performant

Caractéristiques techniques :

- Gamme : Intens
- Puissance max. (LTP) (kW) : 4
- Puissance max. (LTP) (kVA) : 4,50
- Puissance acoustique garantie Lw(A) : 97
- Niveau sonore dB(A) à 7m : 67

Groupe électrogène portable équipé d'un moteur essence

1387,75 € HT

611094746



Avantages produit :

- Matériel ergonomique léger et compact
- Très silencieux
- Courant de qualité
- Sortie 12V

Caractéristiques techniques :

- Gamme : Prestige
- Puissance max. (LTP) (kW) : 2
- Puissance max. (LTP) (kVA) : 2
- Puissance acoustique garantie : Lw(A) : 88
- Niveau sonore dB(A) à 7m : 60

GROUPES ELECTROGENES

Groupe électrogène diesel à démarrage électrique

2502,50 € HT

843106100



- Grande autonomie grâce à la très grande capacité de son réservoir
- Poignées ergonomiques
- Démarrage électrique avec batterie sans entretien.
- Puissance max. (LTP) (kW) : 3,40

Groupe électrogène mobile à gaz

1430,00 € HT

969675741



- Groupe complet garanti 3 ans
- Châssis compact avec bandeaux antichoc
- Bicarburant Essence sans plomb ou GPL
- Confort de préhension grâce aux poignées ergonomiques
- Puissance max. (LTP) (kW) : 3,90
- Puissance max. (LTP) (kVA) : 4,90

Groupe électrogène avec alimentation sécurisée

834,17 € HT

707252019



- Puissance max. (LTP) (kW) : 3
- Tension nominale (V) : 230
- Puissance max. (LTP) (kVA) : 3,75
- Moteur professionnel HONDA
- Châssis compact avec bandeaux antichoc
- Gamme : Intense

Groupe électrogène diesel à grande autonomie

Il est équipé d'un écran LCD avec affichage des paramètres électriques et mécaniques.

- Fréquence : 50 Hz
- Tension de Référence (V) : 230 mono
- Coffret Standard APM303
- Niveau de puissance acoustique garanti LwA dB(A) : 83
- Niveau de pression acoustique @1m dB(A) : 67
- Niveau de pression acoustique @7m dB(A) : 54



9674,17 € HT

314449669

Groupe électrogène gasoil max. 10 kW

7810,83 € HT

367250131



Ce groupe électrogène est doté d'un moteur professionnel KOHLER qui refroidit par air.

- Gamme : DIESEL
- Fréquence (Hz) : 50
- Puissance max LTP (kW) : 10
- Puissance max LTP (kVA) : 12,50
- Niveau de pression acoustique @7m dB(A) : 69
- Autonomie 75% (h) : 12,90

CABINES DE PEINTURE

Technologie standard traditionnelle modèle "comme les autres"

Cabine de peinture entièrement équipée.
Robuste et sûre, cette cabine de peinture
dispose d'une technologie standard
traditionnelle répondant au besoin du
secteur de l'automobile, des carrosseries...
Documentation, études, devis
et fabrications spéciales sur demande.

à partir de

17 000 € HT

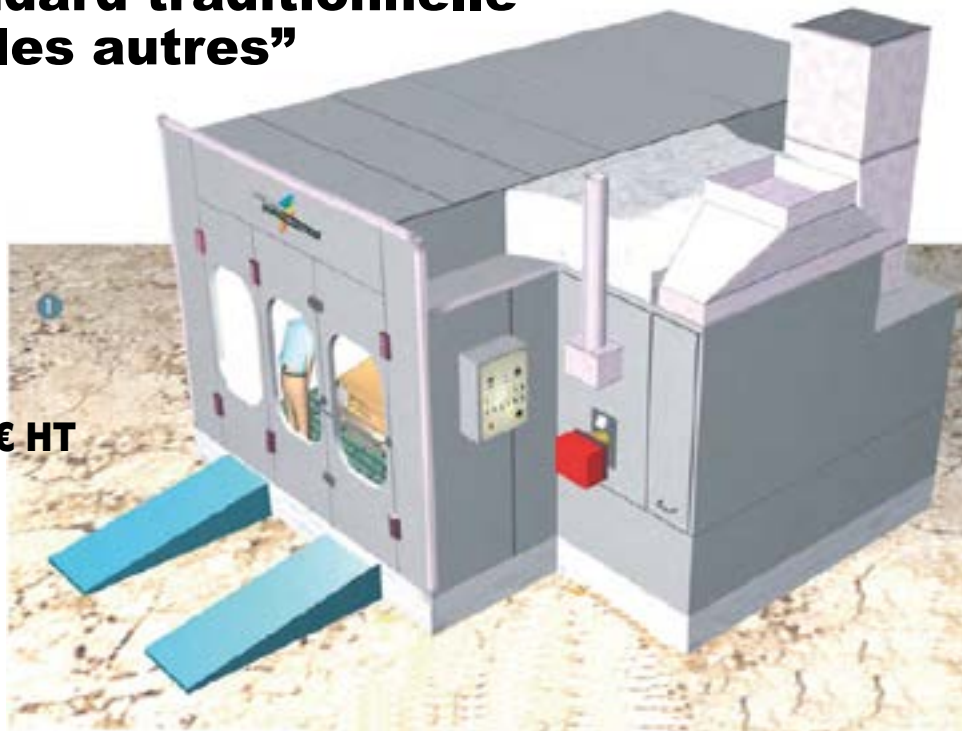

ATELIER DE CHAMPOULET

27 rue de Jouy

91570 BIÈVRES

E-mail : cla@europa.fr



Contactez nous au

01 69 33 12 17

Fax : 01 69 41 33 42

CABINES DE PEINTURE

INNOVATION - TECHNOLOGIES

**Professionnels,
Optimisez vos investissements**

Qualité absolue - Garantie 12 mois



Europa,
des Gammes de produits destinées aux
professionnels de la peinture et
du dépoussiérage

Connectivité & Performances

Gain d'énergie

(Economax Europa / Concurrence)

Motorisation - 300%

Eclairage LED - 52%

Gaz Turbo Veine d'Air - 36%

Hydroéco (Gain de Consommation) - 30%

Confort sonore : 5 fois moins Bruyant



EUROPA

EUROPA

27 rue de Jouy
91570 BIÈVRES

E-mail : cial@europa.fr

Site : www.europa.fr



Contactez nous au

01 69 41 06 10

Fax : 01 69 41 33 42

SUPPORTS AMORTISSEURS

Pour faire face aux problèmes de bruit, de dommages et de fatigue mécanique et aussi humaine, générés par les vibrations d'une machine en contact direct avec le sol, deux systèmes antivibratoires ont été élaborés pour supprimer les inconvénients du scellement des machines tout en assurant une implantation stable et sécurisée, pour le plus grand confort des utilisateurs. Résistance élevée à l'eau, à l'acide, aux détergents et à la chaleur.

Particulièrement économique, s'applique simplement, sans outil ni colle, et réduit jusqu'à 98% la transmission des vibrations et du bruit.

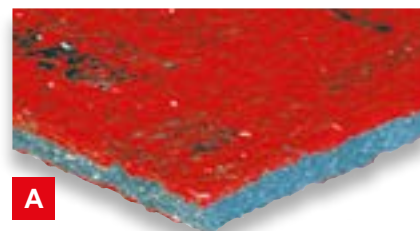

A

Ce support amortisseur auto-scellant est préconisé pour l'implantation de machines de faible tonnage, sans présence d'huile à sa base telles que : toupies, scies circulaires, rabots, armoires électriques, tours à bois...

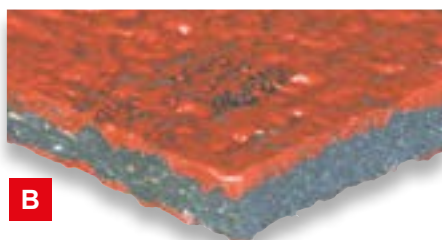

B

Pour l'implantation de machines de moyen tonnage, forte amplitude vibratoire, en translation ou de révolution, sans présence d'huile à leur base telles que : ventilateurs, pompes, groupes froids, machines de conditionnement, pompes à eau, machineries d'ascenseurs.

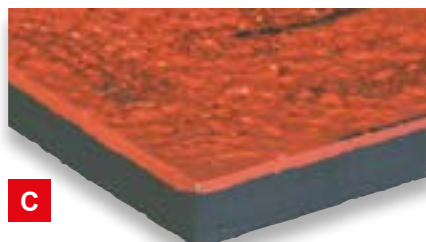

C

Pour l'implantation de machines de tout tonnage, à amplitude vibratoire de révolution ou dynamique verticale dont l'utilisation nécessite un déplacement fréquent ou régulier. 1 face auto-scellante - 1 face anti-dérapante. Résistant aux acides. Large spectre d'utilisation.

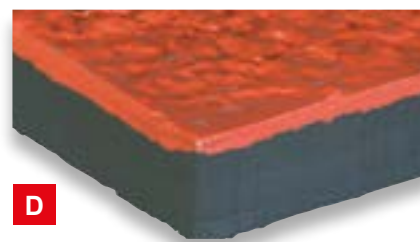

D

Pour l'implantation de machines de tout tonnage, dont l'utilisation justifie un déplacement fréquent ou régulier. Ce support offre un haut pouvoir amortissant aux chocs dynamiques exercés par : presses de découpe ou d'emboutissage, bancs d'essais de chutes, cisailles.

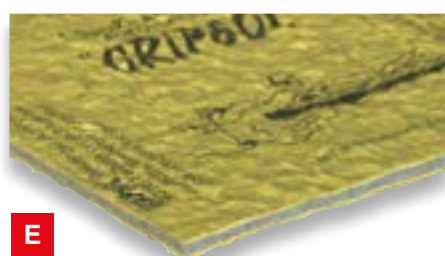

E

Pour l'implantation de machines de tout tonnage, à mouvement de translation horizontale, telles que métier à tisser, étau-limeur, scie, auto-scellant... Résiste au cisaillement.

Cocktail étonnant de technologie et de savoir faire contre les vibrations

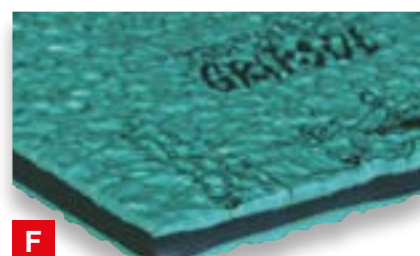

F

Pour l'implantation de machines de tout tonnage, à charge dynamique verticale élevée telles que : presses de découpe, d'emboutissage, cisailles, dynamomètres... verticale élevée, support idéal pour les machines à chocs verticaux.

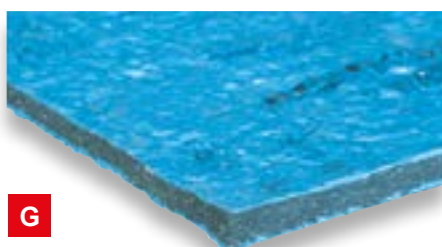

G

Pour l'implantation de machines de faible tonnage, avec présence passagère d'huile à leur base telles que : fraiseuses, presses d'injection caoutchouc ou plastique, compresseurs, groupes électrogènes, scies...



Ref.	Dimensions (mm)	Epaisseur (mm)	Charge max. en (kg/cm ²)	Prix unitaire HT
A	500 × 500	11	4	144,42 €
B	500 × 500	15	8	181,68 €
C	500 × 500	15	10	352,15 €
D	500 × 500	20	8 et 20	455,43 €
E	500 × 500	7	10	148,83 €
F	500 × 500	15	6 et 25	370,46 €
G	500 × 500	11	4	199,12 €



SUPPORTS AMORTISSEURS

Pour faire face aux problèmes de bruit, de dommages et de fatigue mécanique et aussi humaine, générés par les vibrations d'une machine en contact direct avec le sol, deux systèmes antivibratoires ont été élaborés pour supprimer les inconvénients du scellement des machines tout en assurant une implantation stable et sécurisée, pour le plus grand confort des utilisateurs. Résistance élevée à l'eau, à l'acide, aux détergents et à la chaleur.

Particulièrement économique, s'applique simplement, sans outil ni colle, et réduit jusqu'à 98% la transmission des vibrations et du bruit.

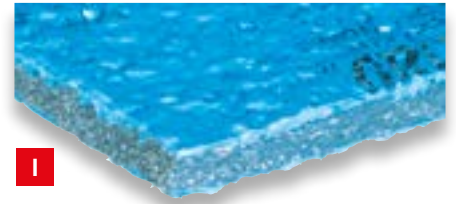

Pour l'implantation de machines de moyen tonnage, forte amplitude vibratoire en translation ou de révolution, avec présence passagère d'huile à base, telles que pompes pétrochimie, machineries d'ascenseur, presses à injecter plastique, conditionnement d'air, chaudières, fraiseuses, compresseurs, groupes électrogènes, scies...

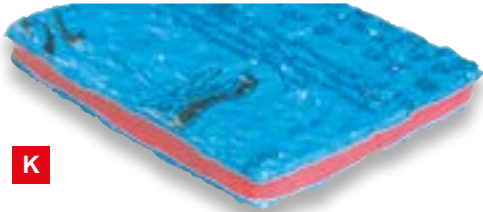

Fabriqué avec un mélange élastomère spécifique offrant la meilleure résistance au Skydrol. Il est donc recommandé de le préférer lorsqu'un contact avec ce produit est possible. Fort pouvoir adhésif. Type de machine utilisée : banc d'essai de servo-commande. Rythme de fonctionnement : 60 Hz. Poids : 1 000 kg. Nombre de points d'appui : 4

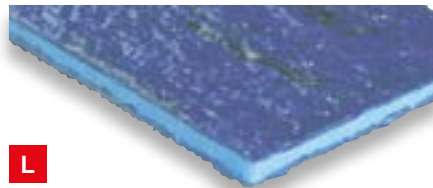

Fabriqué avec un élastomère répondant aux normes d'alimentarité générale, avec en plus une excellente résistance aux graisses animales. Cet anti-vibratoire est recommandé dans les locaux où le contact alimentaire est présent. Type de machine utilisée : pétrin, fréquence perturbatrice moteur : 60 Hz. Poids : 450 kg. Nombre de points d'appui : 3

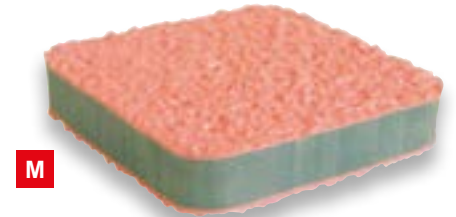

Formulation spécifique de son polymère qui lui confère un très haut pouvoir d'amortissement sur un large spectre de fréquences. Type de machine utilisée : banc d'essai, générateur d'eau froide...

Ref.	Dimensions (mm)	Épaisseur (mm)	Charge max. en (kg/cm ²)	Prix unitaire HT	
I	29956952	500 × 500	15	8	271,92 €
K	955768819	500 × 500	11	2	201,17 €
L	386447767	500 × 500	11	3	206,12 €
M	803923937	50 × 50	10	250	3,23 €
M	842482266	80 × 80	10	640	8,72 €
M	913488350	100 × 100	10	1000	12,06 €
M	54984490	125 × 125	10	1560	19,49 €
M	226622694	165 × 165	10	2720	31,77 €
M	720269080	200 × 200	10	4000	49,11 €
M	885046576	250 × 250	10	6250	69,89 €
M	615578994	500 × 500	10	25000	278,49 €
M	714265153	50 × 50	20	200	5,28 €
M	654641410	80 × 80	20	510	14,43 €
M	666917361	100 × 100	20	800	20,89 €

Cocktail étonnant de technologie et de savoir faire contre les vibrations



Ref.	Dimensions (mm)	Épaisseur (mm)	Charge max. en (kg/cm ²)	Prix unitaire HT	
M	3279893	125 × 125	20	1250	32,09 €
M	585330163	165 × 165	20	2170	52,45 €
M	181806420	200 × 200	20	3200	81,74 €
M	547684743	250 × 250	20	5000	116,31 €
M	800408637	500 × 500	20	20000	464,26 €
N	25966375	50 × 50	10	125	3,88 €
N	52227671	80 × 80	10	320	9,69 €
N	52559957	100 × 100	10	500	13,89 €
N	92621484	125 × 125	10	780	21,75 €
N	25409064	165 × 165	10	1360	35,54 €
N	50595609	200 × 200	10	2000	52,98 €
N	95861869	250 × 250	10	3125	78,08 €
N	80103205	500 × 500	10	12500	311,34 €
O	622000225	500 × 500	30	-	416,12 €
P	551706260	450 × 450	20	-	142,48 €

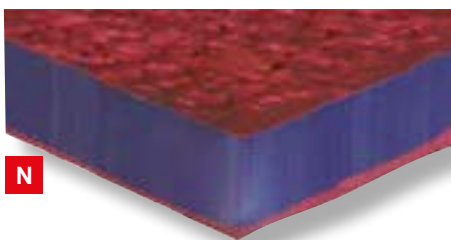

Se distingue par la formulation spécifique de son polymère qui lui confère un très haut pouvoir d'amortissement sur un large spectre de fréquences. Type de machine utilisées : générateur d'eau froide, machine textile de broderie

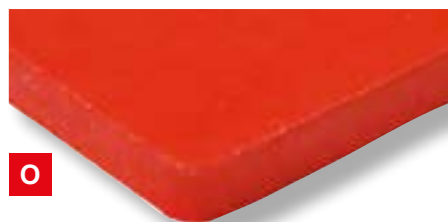

Spécialement étudiée pour amortir et réduire la transmission d'énergie vibratoire dans la gamme des fréquences ≥ 50 Hz avec une absorption ≥ 98 %. Coefficient de glissement au sol $\geq 1,1$. 5 épaisseurs disponibles.

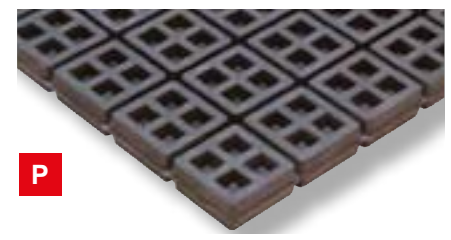

Cette plaque anti-vibratoire est composée de 81 plots sécables de 45 x 45 mm, pré-perçés, permettant de s'adapter à la surface d'appui des machines à traiter telles que pompe, groupe froid, ventilateur...



PROTEGE CONDUIT

Protège-conduit



**Protection du bâtiment
et des personnes**



**Déformable
Incassable
100% recyclable**

Fini les descentes d'eau endommagées, les conduits électriques, et de gaz, écrasés ou exposés aux chocs.

Le PROTÈGE CONDUIT est très résistant aux chocs, aux détergents, à l'eau, aux UV, au froid et à la chaleur (-30° à + 80°C). Il protège efficacement des chocs tous les conduits sensibles.

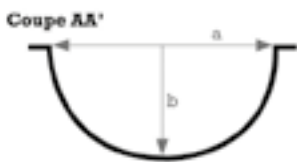
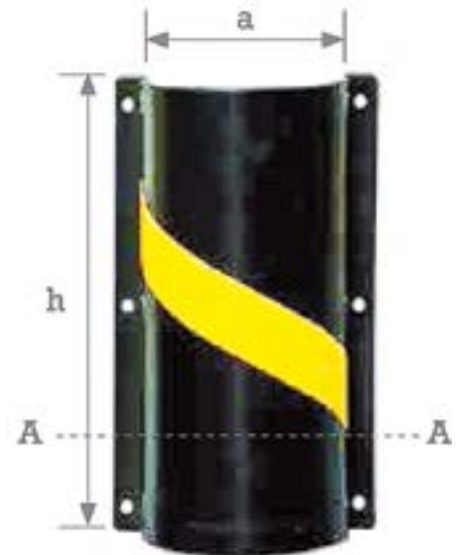

55,02 € HT

399380616

Ref.	a (mm)	b (mm)	h (mm)	Couleur	Application	Prix unitaire HT
399380616	210	150	500	Noir/Jaune	Chute d'eau	76,25 €
331676018	210	150	500	Gris	Autre	76,25 €
959188499	210	150	500	Rouge /Blanc	RIA Incendie	76,25 €
94371734	210	150	500	Jaune	Gaz	76,25 €



399380616

331676018

94371734

959188499

Produits complémentaires



NOUS CONSULTER

Pare-chocs léger



43,08 € HT

792885279

Protection d'angle sans perçage



NOUS CONSULTER

Angle au sol



MD2i

253 rue de Galliéni
92774 BOULOGNE BILLANCOURT
E-mail : info@techni-contact.com
Site : www.techni-contact.com



Contactez nous au

01 55 60 29 26

Fax : 01 83 62 36 12

SUPPORTS ANTI-VIBRATOIRES

Technisol standard



Ce pied antivibratoire auto-adhésif a été spécialement conçu pour s'adapter aux petites machines n'ayant pas de perçage prévu pour l'adjonction.

L'auto-adhésif à un haut pouvoir collant qui garanti une stabilité optimum. Leurs semelles sont en Nitrile ou en SEBS, elles assurent une excellente stabilité grâce à leurs

qualités anti-vibratoires et un fort pouvoir antidérapant. Il est idéal pour stabiliser les matériels légers, pour un réglage précis et supprime les vibrations.

La visserie permet par simple rotation manuelle de compenser un dénivelé de 4 mm.

9,69 € HT

498627491



- Idéal pour stabiliser les matériels légers
- Supprime les vibrations
- Réglage précis
- Compense les dénivelés
- Anti-dérapant

Réf.	Ø (mm)	Longueur vis (mm)	Charge max (kg)	Prix HT
498627491	45	30	80	9,69 €
25071016	45	100	80	10,12 €
628986906	45	30	80	10,12 €
376631313	45	100	80	10,98 €
450990190	30	35	40	4,02 €
121502582	30	35	40	4,42 €
293782156	30	100	40	4,42 €
494724375	40	100	40	5,28 €

Support inox

Pour une totale inertie aux produits chimiques, alimentaires et un réglage précis, le pied réglable TECHNISOL inox / polyester dispose d'un amortisseur rigide, qui permet

l'implantation de machines exigeant une grande stabilité verticale, tout en maintenant un effet amortisseur efficace.

67,95 € HT

124449802

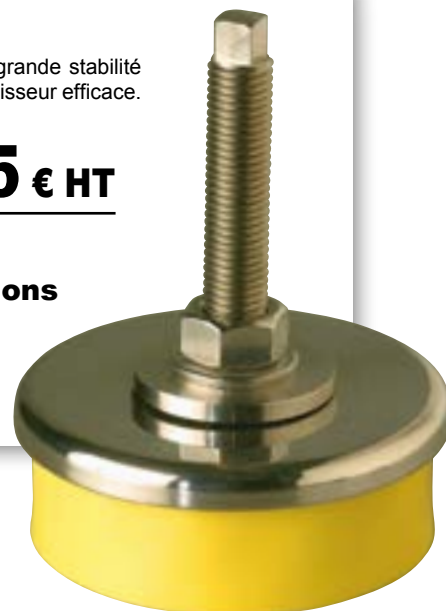

Matériau	Dureté Shore A	Résistance			T°	Accessoires
		Huiles	Détergents	Acides		
Polyether	40	Excellente	Excellente	Excellente	-35 à +110 °C	Inox 304

Réf.	Ø (mm)	A (mm)	B (mm)	Ø vis (mm)	Charge maximale (kg)	Prix HT
124449802	60	65	44	12 x 175	500	67,95 €
715993256	100	70	44	16 x 200	1500	83,46 €
232093374	150	85	44	20 x 250	3000	111,03 €

- Supprime les vibrations
- Haute résistance à la corrosion
- Stabilité du réglage

Vis à 6 pans creux acier inoxydable

Support industrie

- Pied amortisseur pour machine
- Excellente capacité anti-vibratoire
- Excellente résistance aux huiles, détergents et acides
- Excellente résistance au ripage
- Réglage précis en partie haute

36,83 € HT

432267700



Amortisseur NBR Nitrile

Réf.	Libellé	Diamètre (mm)	Longueur vis (mm)	Charge maximale (kg)	Prix HT
432267700	Pied amortisseur anti-vibration	80	95	400	36,83 €
510750299	Pied amortisseur anti-vibration	110	95	1100	63,54 €
859470009	Pied amortisseur anti-vibration	160	95	2500	89,92 €



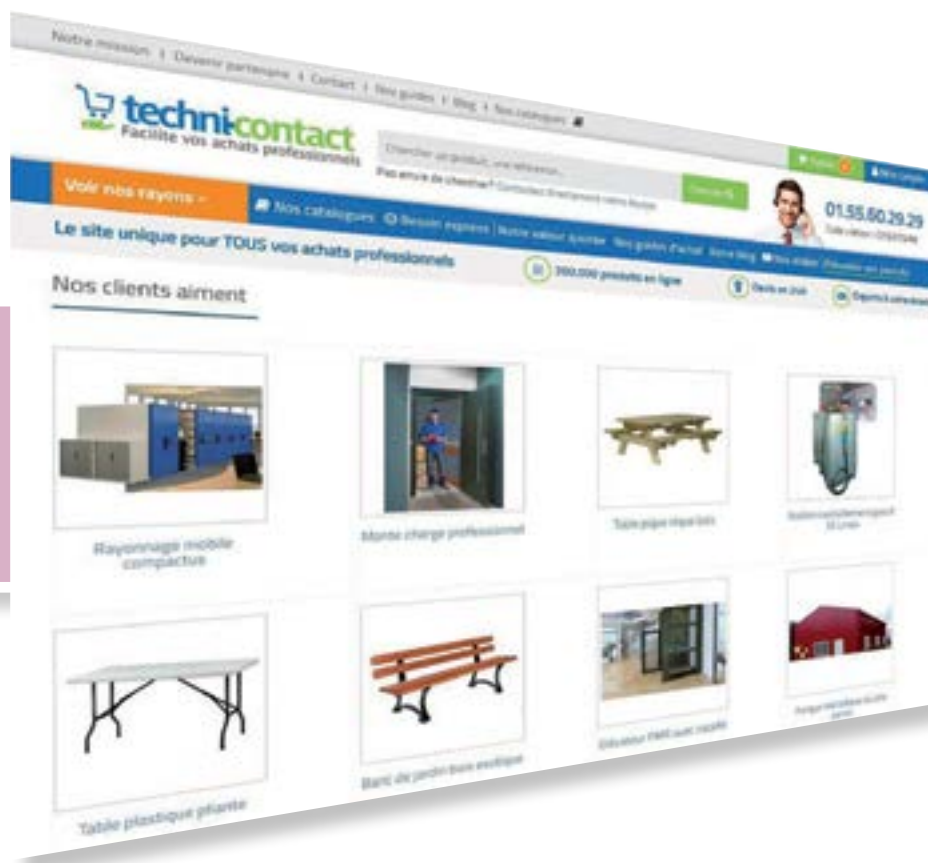
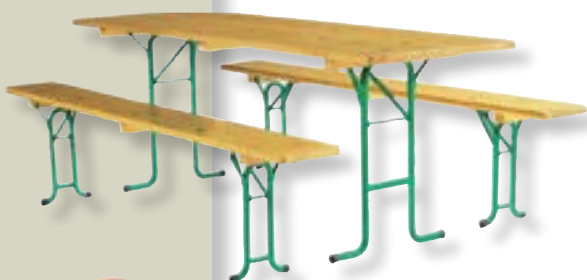

Retrouvez
plus de 200 000 produits
sur notre site :
techni-contact.com

EQUIPEMENTS POUR COLLECTIVITES

Mobilier de Collectivités	
Pages	290
Affichage extérieur	
Pages	303
Mobilier espaces verts	
Pages	306
Matériel pour fêtes	
Pages	308
Equipements restauration	
Pages	315
Distributeurs automatiques	
Pages	324
Aires de jeux, Sports	
Pages	334



TABLES ET TRANSPORT DE CHAISES

Chariot de transport en acier pour tables pliantes

Capacité : 10 à 12 tables

- Structure en acier : 40 x 40 mm
- Finition peinture au four noire RAL 9005
- 4 roues blanches pivotantes, diamètre 125 mm dont 2 avec freins.
- 4 rehausses acier 40 x 40 mm, hauteur 80 cm.
- Embouts de finition des rehausses en polyéthylène noir.



Options :

- Platine pour fixation des roues
- Kit d'élargissement permettant au chariot de s'adapter aux tables en largeur 90 cm
- Roues en polypropylène noir, diamètre 200 mm avec ou sans frein

292,73 € HT

310796649

94,94 € HT

Table et banc brasserie pliants

À partir de

813643747



Plateau :

- Pin massif finition poncée et vernis naturel (vernis alimentaire).
- Epaisseur : 30 mm. (+ ou - 2 mm)
- 3 taquets d'empilage vissés sous le plateau.

Pieds :

- Acier rond, diamètre 25 mm, finition peinture époxy verte.
- Verrouillage par 2 loqueteaux en acier galvanisé situés sous le plateau.

Table :

- Capacité : 6/8 personnes
- Table 60 cm : 24 kg (long. 220 cm), 23 kg (long. 200 cm)
- Table 70 cm : 27 kg (long. 220 cm), 25 kg (long. 200 cm)
- Table 80 cm : 30 kg (long. 220 cm), 28 kg (long. 200 cm)

Banc :

- Capacité : 4 personnes en moyenne
- Longueur : 200 ou 220 cm
- Largeur : 25 cm
- Poids : 11 ou 12 kg

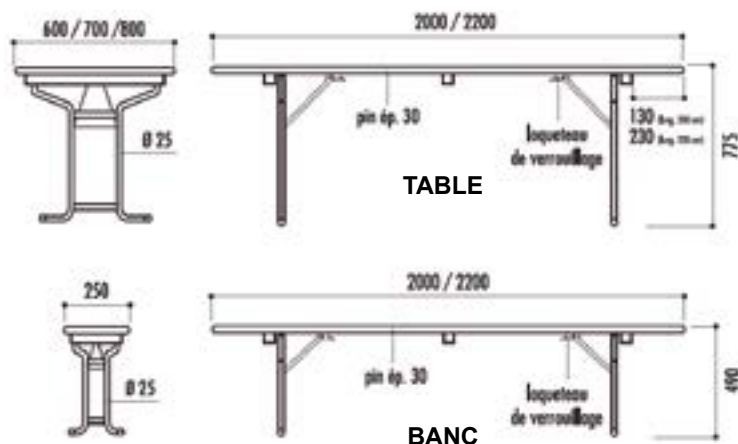

Réf.	Libellé	Dimensions	Capacité	Prix HT
813643747	Table	200 x 60	6/8 pers	94,94 €
15706494	Table	200 x 70	6/8 pers	108,15 €
477395629	Table	200 x 80	6/8 pers	204,91 €
51168170	Banc	200 x 25	4 pers	50,35 €
136525986	Table	220 x 70	6/8 pers	113,66 €
28623698	Banc	220 x 25	4 pers	51,08 €
784723407	Table	220 x 60	6/8 pers	100,03 €
78135409	Table	220 x 80	6/8 pers	126,56 €



TABLES COLLECTIVITES

Table plastique pliante

Très légère et facile à plier, destinée aux différentes réunions et manifestations.

Elle peut être utilisée à l'extérieur comme à l'intérieur grâce à sa très bonne résistance aux intempéries.

Plateau :

- Matière : polyéthylène haute densité
- Épaisseur 45 mm ou 50 mm selon modèle
- Traité anti-UV
- Finition couleur gris
- Résistant à l'eau
- Épaisseur : 45 mm (50 mm pour la table 200 x 90 cm et 244 x 76 cm)

Structure :

- Piètement en acier rond Ø 28 mm
- 2 traverses latérales en acier rectangulaire 30 x 15 mm
- Finition peinture époxy noir

- Une fois repliée les pieds sont intégrés au plateau permettant un stockage facile sans perte de place ni risque pour le plateau

Dimensions et poids :

- Modèle 1 : 153 x 76 cm - Poids : 14 Kg
- Modèle 2 : 183 x 76 cm - Poids : 16 Kg
- Modèle 3 : 200 x 90 cm - Poids : 23 Kg
- Modèle 4 : 244 x 76 cm - Poids : 24 Kg
- Hauteur de table : 74 cm

Réf.	Libellé	Dimensions (L x l x h) cm	Type	Prix HT
921261331	Table pliante plastique	153 x 76 x 74	Rectangulaire	54,09 €
730615198	Table pliante plastique	183 x 76 x 74	Rectangulaire	56,24 €
95519669	Table pliante plastique	244 x 76 x 74	Rectangulaire	92,42 €
438208241	Table pliante plastique	200 x 90 x 74	Rectangulaire	89,26 €



54,09 € HT

921261331

Table pliante ronde de collectivité



112,42 € HT

652116158

Plateau :

- Plateau en polyéthylène haute densité, traité anti-UV
- Finition : gris
- Résistant à l'eau
- Épaisseur : 45 mm (50 mm pour la table Ø 183 cm)

Structure :

- Piètement en acier rond
- Diamètre : 28 mm

- 2 traverses latérales en acier rectangulaire 30 x 15 mm
- Finition peinture époxy noir

Dimensions et poids :

- Diamètre 122 cm : 14 kg. Charge supportée : 400 kg
- Diamètre 154 cm : 21 kg. Charge supportée : 500 kg
- Diamètre 183 cm : 33 kg. Charge supportée : 500 kg

Réf.	Libellé	Charge supportée	Diamètre (cm)	Prix HT
910978029	Table pliante ronde de collectivité	400	1220	70,51 €
652116158	Table pliante ronde de collectivité	500	1540	112,42 €
588722439	Table pliante ronde de collectivité	500	1830	184,50 €

Table de pique nique en bois

Elle existe aussi en version PMR avec plateau rallongé (2 300 mm), permettant le passage d'un fauteuil roulant.

Modèle standard :

- En pin du Nord traité autoclave classe IV certifié FSC
- Plateau longueur (mm) : 2000
- Modèle à sceller anti vandalisme : renfort métallique à l'intérieur des pieds rendant le sciage impossible
- Livrée pré-montée : plateau monté et pieds montés
- Visserie inox

Modèle pour personnes à mobilité réduite :

- Plateau rallongé permettant l'accès d'un fauteuil roulant
- Longueur : 2300 mm (plateau), 2000 mm (assise)



298,09 € HT

298123855



TABLES COLLECTIVITES

Table de collectivité pliante et empilable



Vue de dessous



Taquet d'empilage
intégré au renfort



Vérin de mise
à niveau



Chant antichoc

Plateau :

- Panneau plein - Revêtement mélaminé finition ivoire.
- Epaisseur : 25 mm - Chant PVC arrondi noir - Taquets d'empilage.

Structure :

- Pieds en acier rond Ø 32 mm - Cadre porteur en acier : 40 x 20 mm.
- Finition peinture époxy noire - 4 vérins réglables - Poids : 24 kg.

128,36 € HT

783860180
Table Rimini

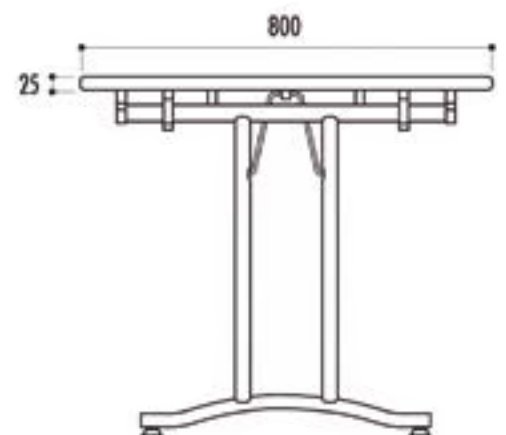
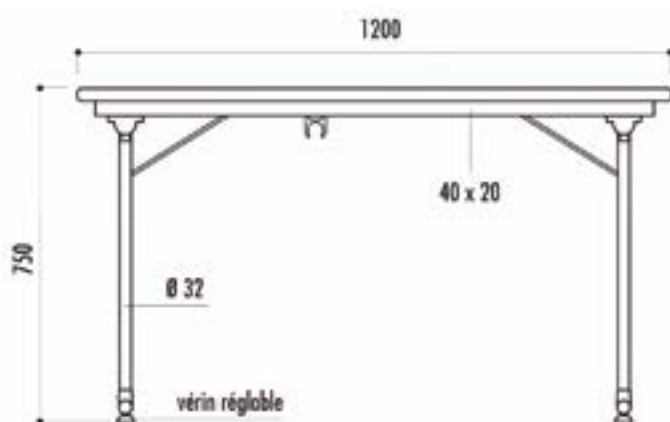

TABLES COLLECTIVITES

Table pliante empilable

Plateau :

- Panneau mélaminé certifié PEFC n°10-31-1841
- Épaisseur 25 mm
- Chant souple antichocs gris (plateau toile argent) ou marron

Structure :

- Piètement acier à dégagement latéral 50 x 25 mm
- Finition peinture époxy, coloris au choix
- 4 embouts en polypropylène noir non tachant
- Compas de pliage avec système de verrouillage en polyamide et blocage automatique
- 2 renforts en acier 30 x 20 mm sous le plateau pour les tables longueur 160 et 180 cm

Dimensions et poids :

- Modèle 1 - L.120 x l. 80 cm - Poids (kg) : 22
- Modèle 2 - L.160 x l. 80 cm - Poids (kg) : 29
- Modèle 3 - L.180 x l. 80 cm - Poids (kg) : 32
- Hauteur de table : 76 cm

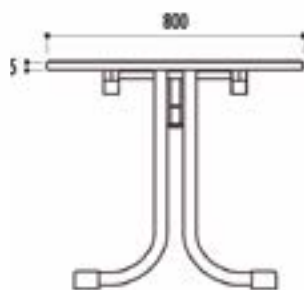
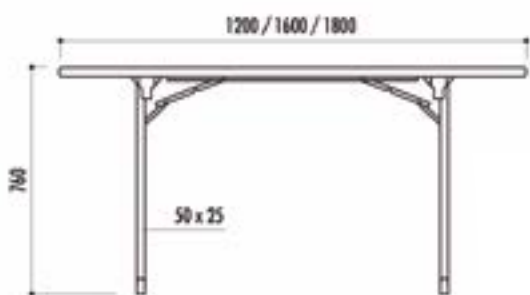

207,43 € HT

794164401



Couleurs plateau et piètement

● Hêtre naturel ● Toile argent ● Serrage beige

Couleurs piètement

● Noir ● Gris marbré ● Gris argent

Table ronde pliante empilable

Plateau :

- Plateau mélaminé certifié PEFC n°10-31-1841
- Coloris au choix
- Épaisseur 25 mm
- Chant souple antichocs gris ou marron

Structure :

- Piètement acier à dégagement latéral 50 x 25 mm
- Finition peinture époxy, coloris au choix
- 4 embouts en polypropylène noir non tachant
- Compas de pliage avec système de verrouillage en polyamide et blocage automatique

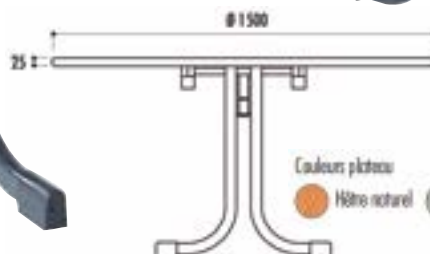
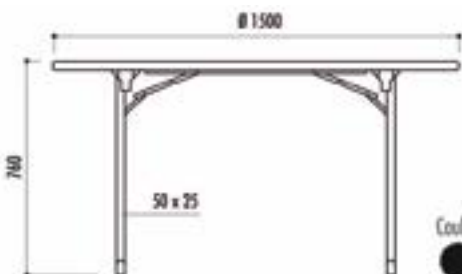

321,24 € HT

517089877



Couleurs plateau

● Hêtre naturel ● Toile argent ● Serrage beige

Couleurs piètement

● Noir ● Gris marbré ● Gris argent



CHAISES COLLECTIVITES

Chaise pliante polyéthylène

- Piètement en acier rond Ø 28 mm
- Traverses Ø 16 mm
- 4 tampons antibruit
- Finition : peinture époxy noir
- Assise et dossier en polyéthylène classé M4
- Couleur : blanc cassé (aspect grainé)
- Modèle : pliant
- Charge supportée : 240 kg
- Condition de vente : lot de 4
- Hauteur : 880 mm

97,38 € HT

674041563

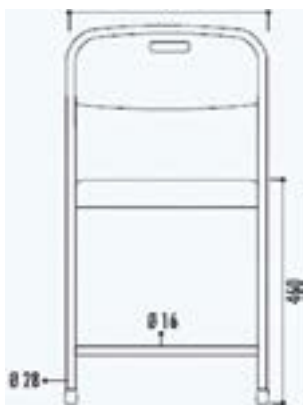

Banc pliable en polyéthylène

- Charge supportée : 500 kg
- Piètement en acier rond Ø 22 mm
- 2 traverses latérales en acier rectangulaire 30 x 15 mm, le tout en finition peinture époxy noir
- Plateau monobloc en polyéthylène haute densité, traité anti-UV
- Finition couleur gris, résistant à l'eau
- Une fois repliée les pieds sont intégrés au plateau permettant un stockage facile sans perte de place ni risque pour le plateau
- Poids : 9 kg
- Longueur : 1830 mm
- Largeur : 280 mm

38,45 € HT

356328557



CHAISES COLLECTIVITES

Chaise coque polypropylène

- Assemblable et empilable.
- Coque en polypropylène pur teinté dans la masse classée M2 ou M4.
- Antistatique et anti-UV.
- Coloris : voir nuancier ci-dessous.
- Pieds en acier finition chromée Ø 22 mm.
- 4 tampons antibruit non tachant.
- Poids : 3,20 kg
- Dimensions : (L x l x h) en mm 550 x 500 x 780

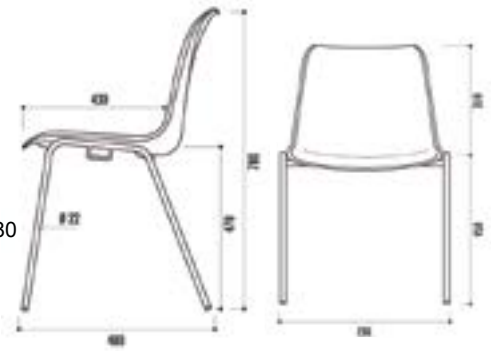

Système d'accroche

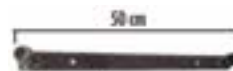

Barre Inter-rangées



Autres couleurs

- | | |
|---|---|
|  Citron 01
RAL 1018 |  Vert 02
RAL 6029 |
|  Rouge 11
RAL 3020 |  Noir 10
RAL 9022 |
|  Pistache 19 |  Lavande 17 |
|  Brun 14
RAL 9016 |  Blanc 69 |
|  Saumon 21
RAL 2012 | |

25,03 € HT

7865516 + couleur
Chaise coque
polypropylène M2

24,03 € HT

749906096 + couleur
Chaise coque polypropylène M4



Couleurs en stock :



CHAISES COLLECTIVITES

Chaise coque en polypropylène



- Piètement en acier rond
- Diamètre : 18 mm
- Épaisseur : 1.5 mm
- Finition piètement : peinture noire
- 4 tampons antibruit
- Empilable
- Modèle assemblable : 2.9 kg
- Modèle non assemblable : 2.6 kg
- Largeur : 470 mm
- Profondeur : 510 mm
- Hauteur : 760 mm

Couleurs
coque

-  Acajou
-  Rouge
-  Bleu
-  Beige
-  Noir

35,53 € HT

593233029 + couleur
Modèle assemblable



Système d'accroche

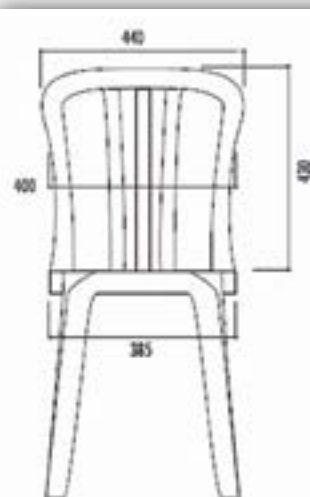
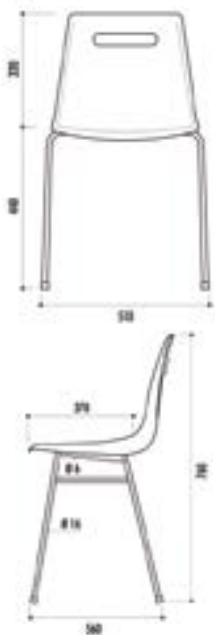

Chaise empilable monobloc

- Empilable
- En résine de synthèse avec protection anti-UV.
- Coloris blanc ou vert
- Solide et légère
- Entretien minimum
- Résistante au soleil et aux intempéries
- Poids : 2,4 Kg
- disponible en 2 finitions : Blanche et Verte

16,13 € HT

440452977



MEUBLES SCOLAIRES

Meuble scolaire à dessin

467,64 € HT

À partir de 126980505
Meuble scolaire à dessin

- Meuble à dessin 16 cases.
- Plusieurs dimensions disponibles.
- Caisse en panneau de particules surfacé mélaminé ép. 19 mm (densité 690 kg/m³).
- Tablettes en panneau de particules surfacé mélaminé ép. 8 mm (densité 690 kg/m³).
- Les tablettes coulissent sur des glissières nylon (section 250 x 15 mm), permettant la sortie partielle ou totale. Elles sont munies de butées anti-chute.



Claustra restaurant scolaire

397,02 € HT

À partir de 217187333
Des claustras mobiles scolaires pour les collectivités, cantines des écoles...

- Vous sont proposés :
- Structure en hêtre massif.
 - Partie haute croisillonnage en hêtre massif, partie basse en mélaminé.
 - Dimensions :
Largeur 1200 x hauteur 1600 mm
Largeur 1600 x hauteur 1600 mm



Chaise scolaire bois

- Ces chaises scolaires en bois sont faites pour les salles de cours, de réunion, restauration ou bibliothèque.
- Elles sont conçues pour durer et possèdent un certain confort.
- Chaise Coque en hêtre multiplis
- Ep : 10 mm avec prise de main.
- Taille : de 4 à 7



88,73 € HT

À partir de 79729499
Chaise scolaire bois

Cette table pupitre est conçue pour les salles de cours et les institutions scolaires.

- Tailles : 4, 5, et 6.
- Dimensions : 700 x 500 mm ou 1300 x 500 mm



Mobilier livré monté. Produits disponibles en différents coloris

218,63 € HT

À partir de 202432591
Table scolaire pupitre

Tableau scolaire

- Ce tableau scolaire existe en blanc et en vert. Il a la particularité d'être un tryptique. Grand champ visuel d'écriture.
- 2 types de surface :
- Acier émaillé vert pour écriture à la craie.
 - Acier émaillé blanc pour écriture au feutre.
- Effaçage à sec et affichage magnétique.
- Dimensions du tableau :
- 1000 x 2000 mm
 - 2000 x 1000 mm
 - 4000 x 1000 mm (tryptique)

593,39 € HT

À partir de 935948394
Tableau scolaire vert



Armoire de rangement scolaire

447,15 € HT

À partir de 377018889
Armoire scolaire

- Armoire scolaire 2 portes battantes fermant à clé :
- Aménagement avec 4 tablettes réglables et 1 fixe.
- 4 tablettes réglables au pas de 32 mm et 1 tablette fixe au centre.
 - Dimensions :
- L.H.P. hors tout : 1200 x 1830 x 450 mm.
 - Cadre métallique sur 4 roulettes Ø 100mm dont 2 avec frein.



CHAISES COLLECTIVITES

Chaise pliante série 4400

- Assise en vinyl, dossier en polypropylène
- Le passe-main placé au sommet du dossier facilite la manipulation de la chaise.
- La forme largement incurvée du dossier en polypropylène assure un maintien et un confort exceptionnel.
- Barres de renfort en U fixées aux pieds avant et arrière par doubles rivets.
- Piètement en tube \varnothing 22 mm
- Livraison par carton de 4 chaises.

199,33 € HT

955961505
Lot de 4 chaises



Assise et dossier bordeaux. Piètement noir.

Chaise Bora

- Assise et dossier en polypropylène M4 ou non feu M2.
- Piètement tube 30 x 15 mm, empilable
- 9 couleurs de coques
- Piètement finition époxy noir
- Hauteur : 81 cm
- Profondeur : 55 cm
- Largeur : 54 cm



Couleurs disponibles :



34,56 € HT

484096867



Chariot de transport de chaises pliantes

- Permet de stocker jusqu'à 48 chaises
- 2 roues fixes et 2 roues pivotantes.
- Dimensions (L x l x H) cm : 110,3 x 47 x 142,2

213,54 € HT

981176478

Chaise pliante série 2000

- Empilable de fabrication solide et légère
- Assise et dossier en polypropylène M4
- Structure en acier, tube \varnothing 19 mm
- La forme arrondie du dossier améliore l'apparence procure un meilleur soutien du dos et un confort extrême.
- Le dossier enveloppant en polypropylène protège la structure. Pas de choc métal contre métal lorsque les chaises sont empilées.
- Le passe-main placé au sommet du dossier facilite la manipulation de la chaise.
- Livraison par carton de 8 chaises.

Assise et dossier gris anthracite. Piètement gris.



332,38 € HT

565506188

Lot de 8 chaises pliante pour salle d'attente

Hauteur : 89 cm
Largeur : 45 cm
Profondeur : 49 cm.
Hauteur d'assise : 45 cm



Assise et dossier bleu. Piètement gris.



CHAISES COLLECTIVITES

Chaise coque Plastica



29,71 € HT

53019552

Hauteur : 80 cm
Profondeur : 52 cm
Largeur : 52 cm

Couleurs des coques
Plastica et Stella



Chaise coque Stella

Hauteur 80 cm, Profondeur 53 cm, Largeur 52 cm

33,56 € HT

659441170



- Coque en polypropylène non feu M2.
- Piètement tube ø 18 mm, version empilable et accrochable.
- 9 couleurs de coques
- Piètement finition chromée

Diable pour chaises empilables

- Châssis tubulaire métallique époxy noir
- Capacité : 12 chaises
- Pour chaise largeur 55 cm maximum

101,78 € HT

609816086



Chaise Conférence confortable et polyvalente

- Assise et dossier garnis tissu bleu, noir ou bordeaux
- Piètement tube ø 22 mm.
- Finition peinture époxy noir.
- Largeur : 46,5 cm
- Profondeur : 57 cm
- Hauteur : 84 cm

82,51 € HT

993462423



STOCKAGE DE CHAISES

Chariot de transport de chaises pliantes

338,64 € HT

470442389

- Structure en acier peint par pulvérisation
- Coloris gris clair
- Capacité : 50 chaises
- Dimensions (L x l x H) : 110 x 48 x 190 cm
- Poids : 20,1 kg



Chariot de transport de chaises

- Châssis tubulaire métallique époxy noir.
- Capacité 12 chaises.

101,78 € HT

609816086



Mini Rack de stockage pour chaises



391,98 € HT

510782197

- Rack de stockage « chaises simples » ayant une capacité de 96 chaises pliantes.
- Caractéristiques :
- 4 roues directionnelles en polyamide.
 - Diamètre : 125 mm.

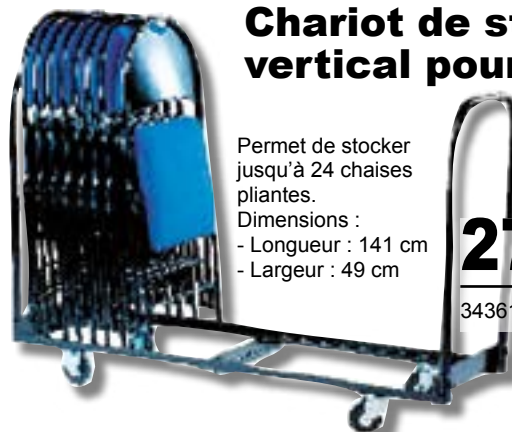

Chariot de stockage vertical pour chaises

Permet de stocker jusqu'à 24 chaises pliantes.

- Dimensions :
- Longueur : 141 cm
 - Largeur : 49 cm

275,95 € HT

343612562

Chariot pour chaises pliantes

- Structure en tube acier 40 x 40 mm
- Bras de suspension en tube carré en acier 20 x 20 mm
- Embouts antichute des chaises en polyamide noir
- Finition peinture au four coloris noir
- 4 roues pivotantes blanches Ø 125 mm dont 2 avec freins
- Dimensions (L x l x H) : 1800 x 840 x 1780 mm (chariot)
- Livrés démontés

489,45 € HT

983644241



CHAISES COLLECTIVITES



Chaises empilables LEA

- Assise et dossier en multipli hêtre vernis naturel, épaisseur 8 mm.
- Piètement tube ø 25 mm.
- 15 couleurs de piètements au choix
- Largeur : 430 mm - Hauteur : 795 mm
- Profondeur : 545 mm
- Assise hauteur : 450 mm

63,77 € HT

891689195



Chaise scolaire

- Assise et dossier en multipli hêtre vernis naturel,
- Epaisseur : 8 mm.
- Piètement tube ø 25 mm.
- 15 couleurs de piètements au choix
- Largeur : 430 mm - Hauteur : 795 mm
- Profondeur : 545 mm - Assise hauteur : 460 mm



65,16 € HT

295608170

Banc sans dossier

- Assise 3 lames en hêtre massif vernis naturel, section 80 x 20 mm.
- Piètement tube ø 25 mm.
- Piètement finition peinture époxy
- Longueur 120, 160 ou 200 cm.

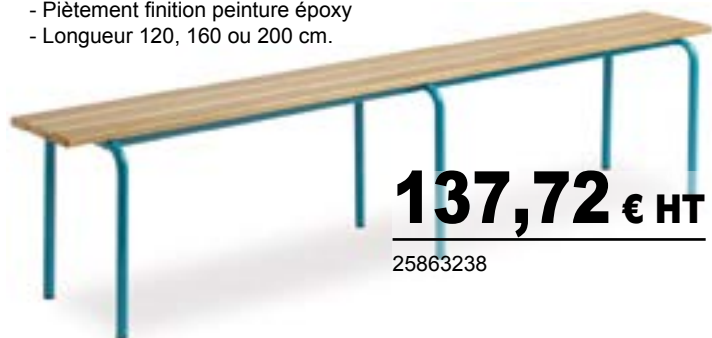

137,72 € HT

25863238

Choisissez parmi nos 15 couleurs de piètement au choix ci-dessous :



Banc avec dossier

149,36 € HT

655504917

- Assise 3 lames - Dossier 1 lame en hêtre massif vernis naturel, section 80 x 20 mm.
- Piètement tube ø 25 mm - Finition peinture époxy
- 15 couleurs au choix - Longueur 120, 160 ou 200 cm.



CABINES ET CASIERS POUR COLLECTIVITES

Conception et fourniture de cabines et casiers à votre image



Votre devis en quelques clics sur notre site internet
www.cloiso-compact.com

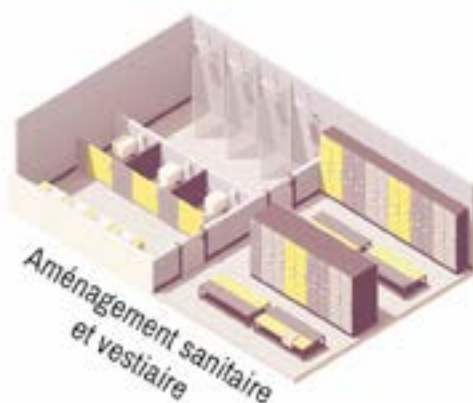

NEMAXCO
205 rue Pasteur
54230 NEUVES-MAISONS
E-mail : info@cloiso-compact.com
Site : www.cloiso-compact.com



Contactez nous au

05 31 60 61 61

VITRINE AFFICHAGE BOIS

Planimètres avec vitrine d'affichage bois

- Vitrine pin traité autoclave classe 4
- Vitre polycarbonate 3 mm
- Joint d'étanchéité
- 2 serrures 2 clés
- Fonds tôle magnétique sur P.V.C 10 mm
- (H x L) : 120 x 120 mm
- Hauteur totale : 2800 mm



2325,62 € HT

961007911

Vitre polycarbonate 3 mm
H : 950 x L : 1360 mm
2 serrures 2 clés
Livré pré-monté

2244,58 € HT

290343592

**Panneau
d'affichage
bois forêt**

229,09 € HT

77805910

- Forme arbre
- Panneau à insérer dans le mât
- Visserie inox fournie
- 4 couleurs au choix (blanc, vert, jaune, bleu)
- Livré monté
- Mât section : 120 x 120 x 1600 mm



Planimètre	Classic avec bandeau supérieur	Prix HT	Classic avec toiture clin	Prix HT	Créative sans bandeau	Prix HT	Planimètre	Créative avec bandeau	Prix HT
vitrine bois recto 750 X 1160 mm	467019793	1452,65 €	863078056	2033,85 €	115701175	1171,17 €	Vitrine affichage bois 750 x 1160 mm	2861225	1358,86 €
vitrine bois recto 950 X 1360 mm	180535839	1616,86 €	890928691	1394,83 €	991179843	1310,92 €	Vitrine affichage bois 950 x 1360 mm	82602372	1515,60 €
vitrine bois recto/verso 750 X 1160 mm	152203080	2078,83 €	484497249	2054,23 €	36507894	1791,15 €	Vitrine affichage bois 750 x 1160 mm	778710029	1978,86 €
vitrine bois recto/verso 950 X 1360 mm	6588674	2353,15 €	961007911	2325,62 €	601768757	2039,91 €	Vitrine affichage bois 950 x 1360 mm	290343592	2244,58 €



527,51 € HT

675762932

Vitrine d'affichage bois

- Pin traité autoclave classe 4
- Encadrement section 46 x 46 mm
- Vitre plexiglas 4 mm
- Charnière inox
- 2 serrures, 2 clés
- Fond tôle blanc magnétique sur P.V.C blanc 10 mm
- Elle se décline en 4 modèles :

Réf.	Libellé	Dimensions mm	Nombre de formats A4	Système d'ouverture	Prix HT
675762932	Vitrine d'affichage en bois	H 740 x L 700	6	ouvrante	527,51 €
845868275	Vitrine d'affichage en bois	H 1000 x L 730	8	ouvrante	599,66 €
927888493	Vitrine d'affichage en bois	H 1150 x L 1000	15	ouvrante	711,98 €
627839482	Vitrine d'affichage en bois	H 1000 x L 1570	21	Soulevante	970,40 €



VITRINES EXTERIEURES

Vitrines « Tradition »



La vitrine d'information par excellence. Sa faible épaisseur et sa grande surface d'affichage en font un support discret et efficace pour votre information d'entreprise.

- Vitrine simple face
- Cadre aluminium épaisseur : 30 mm
- Porte battante remplaçable et réversible
- Sans outil ni dépose de la vitrine
- Vitrage plexichocs, épaisseur : 4 mm

- Charnière intégrée inusable
- Serrure « de sécurité » 2 clés sur profilé de porte
- Joint d'étanchéité élastomère et orifices anti-condensation
- Fond tôle galvanisée, laqué blanc
- Finition anodisé argent ou peint RAL bordeaux 3004, vert 6005, bleu 5010 ou marron 8017.

132,79 € HT

340100293

« Tradition » simple face

Réf. TC	Libellé	Dimensions (H x l) mm	Capacité	Vitrage	Finition	Prix HT
487588215	Vitrine d'affichage	400 x 550	2 x A4	Plexichocs	Anodisée	114,21 €
434499056	Vitrine d'affichage	750 x 550	4 x A4	Plexichocs	Anodisée	137,43 €
81472777	Vitrine d'affichage	750 x 750	6 x A4	Plexichocs	Anodisée	168,00 €
409660369	Vitrine d'affichage	1050 x 750	9 x A4	Plexichocs	Anodisée	195,93 €
988197709	Vitrine d'affichage	400 x 550	2 x A4	Plexichocs	Peinte	132,79 €
226741943	Vitrine d'affichage	750 x 550	4 x A4	Plexichocs	Peinte	160,64 €
153381381	Vitrine d'affichage	750 x 750	6 x A4	Plexichocs	Peinte	195,93 €
437513203	Vitrine d'affichage	1050 x 750	9 x A4	Plexichocs	Peinte	227,05 €

« Tradition » double battant

Réf.	Libellé	Dimensions (H x l) mm	Capacité	Vitrage	Finition	Prix HT
592116188	Vitrine d'affichage double face	750 x 1200	8 x A4	Plexichocs	Anodisé	329,64 €
796881102	Vitrine d'affichage double face	1050 x 1400	18 x A4	Plexichocs	Anodisé	429,93 €
710134051	Vitrine d'affichage double face	750 x 1200	8 x A4	Plexichocs	Peinte	383,05 €
45016835	Vitrine d'affichage double face	1050 x 1200	18 x A4	Plexichocs	Peinte	499,57 €

329,64 € HT

594391943



Kit poteaux 60 x 40

Deux poteaux en aluminium 60 x 40 mm. Système universel de fixation au dos de toute vitrine « Tradition », simple et double battante, par pattes en inox brossé.

Réf. TC	Libellé	Finition	Prix HT
213894418	Kit poteaux anodisé 60 x 40	Scellement direct	143,00 €
397857219	Kit poteaux anodisé 60 x 40	Sur platines	206,14 €
688514547	Kit poteaux peint 60 x 40	Scellement direct	155,07 €
878312505	Kit poteaux peint 60 x 40	Sur platines	222,86 €

Poteau 60 x 40 PLUS

Un poteau supplémentaire et deux pièces de liaison en inox brossé pour constituer des ensembles de vitrines en ligne.

Réf. TC	Libellé	Finition	Prix HT
69325686	Kit poteaux anodisé 60 x 40 Plus	Scellement direct	88,21 €
165970387	Kit poteaux peint 60 x 40 Plus	Scellement direct	99,36 €

Kit poteaux

155,07 € HT

688514547



VITRINES EXTERIEURES

Panneaux - Vitrites d'informations

Le panneau-vitrine d'informations, équipé d'une vitrine fermée, est le support idéal des collectivités locales pour communiquer avec leurs administrés.

Caractéristiques techniques

- Quatre pommeaux au choix : City, Agora, Boule ou Forum.
- Collier de fixation en aluminium moulé autorisant les extensions et les compositions à 90°.
- Version avec bandeau-titre vierge, épaisseur : 75 mm. Fixé sur les poteaux par deux colliers : il rehausse votre support de 200 mm.
- Inscription en option, texte sur demande.
- Embase décorative fournie.
- Pose par scellement direct.
- Poteaux Ø 76 mm en acier.
- Hauteur hors sol 2500 mm ou hors sol 2700 mm avec bandeau-titre.
- Finition : monochrome ou bicolore (colliers, embases et pommeaux d'une autre couleur que la vitrine et les poteaux).

Vitrines simples ou doubles faces.

Cadre aluminium épaisseur : 75 mm.

Angles arrondis en aluminium moulé.

- Porte battante ou levante assistée par vérins, remplaçable en cas de vandalisme, sans outil ni dépose de la vitrine.
- Vitrage plexichocs épaisseur : 4 mm verre sécurisé pour la vitrine H 1600 x 1200 mm.
- Charnière intégrée inusable. 2 serrures « de sécurité » 2 clés.
- Joint d'étanchéité élastomère.
- Fond tôle galvanisée, laqué blanc intérieur.



1388,00 € HT

À partir de 295601842



1711,00 € HT

À partir de 761172113

1 Vitrine sans bandeau-titre

Réf.	Vitrine	Pommeaux	Dimensions (H x l) mm	Prix HT
295601842	Simple face	City	1200 x 800	1388,00 €
945471232	Simple face	Agora	1200 x 800	1388,00 €
181921370	Simple face	Boule	1200 x 1600	1388,00 €
472152738	Simple face	Forum	1200 x 800	1388,00 €
277844186	Simple face	Inox	1200 x 800	1388,00 €



2 Vitrine avec bandeau-titre

Réf.	Vitrine	Pommeaux	Dimensions (H x l) mm	Prix HT
761172113	Double face	City	800 x 1200	1711,00 €
195492862	Double face	City	800 x 1200	1711,00 €
489048037	Double face	Agora	800 x 1200	1711,00 €
35220955	Double face	Boule	800 x 1200	1711,00 €
627977476	Double face	Forum	800 x 1200	1711,00 €



TABLES PIQUE-NIQUE

- En Pin du Nord traité autoclave classe IV sans C.C.A. (sans Cuivre, Chrome ni Arsenic) certifié PEFC n° FCBA/12-01390
- Plateau : constitué de 8 lames
- Assises : constituées de 4 x 2 lames
- Piètements du plateau en lamellé-collé de 140 x 140 mm, ép. 4,5 cm, les 4 pieds support plateau section : 145 x 68 mm
- Trou parasol au centre du plateau
- Livrée pré-montée
- Visserie inox
- À poser
- Poids : 160 kg

Table de pique nique à poser



1196,73 € HT

792574786

Table pique-nique bois autoclave

Fabriquée en bois autoclave résineux non verni, cette table de pique-nique est présentée avec ou sans dossiers (selon modèle).
De forme rectangulaire, elle est disponible en 2 modèles :

549,64 € HT

867949065

Table pique-nique sans dossier



- Bois autoclave résineux non verni
- Banc 800 mm ht : Avec ou sans dossiers
- Section des pieds : 140 x 45 mm
- Épaisseur bois : 45 mm
- Contreventements sous le plateau : 70 x 50 mm à sceller
- Pattes de scellement fournies
- Poids : 130 kg

587,27 € HT

71878919

Table pique-nique avec dossier



TABLES PIQUE-NIQUE

Table pique nique bois



298,09 € HT

298123855



Pied avec renfort
métallique
(table à sceller)

Modèle pour personnes à mobilité réduite :
- Plateau rallongé permettant l'accès d'un fauteuil roulant
- Longueur : 2300 mm (plateau), 2000 mm (assise)

327,35 € HT

258346364



Passage pour fauteuils roulants



224,03 € HT

491380674

Table Munich à poser

- Plateau rallongé aux 2 extrémités permettant
l'accès de fauteuils roulants à chaque extrémité
- Plateau longueur : 230 cm
- Poids : 85 kg

Table pique-nique « Munich »

Cette table de pique-nique en bois est réalisée en pin
du Nord traité autoclave classe IV.

- En Pin du Nord traité autoclave classe IV, certifié FSC
- Plateau longueur : 200 cm
- À poser, possibilité de la fixer au sol (nous consulter)
- Livrée pré-montée



247,90 € HT

404175978

Table Munich rallongée à poser



Passage pour fauteuils roulants



CORBEILLES BOIS

Corbeille Alicante



- Pin traité autoclave.
- Lames section 30 x 120 mm et piètement 45 x 70 mm.
- Ouverture de la porte à l'ancienne (pas de charnière ni de gond).
- Verrouillage de la porte sécurisé par écrou de 17 mm, quart tournant, amovibilité totale.
- Fond bois pour maintenir le sac et éviter l'accès des rongeurs.
- Capacité totale : 80 litres.
- Support de sacs métallique.
- Fixation par pattes de scellement.
- Livrée pré-assemblée - Poids : 34 kg
- Option seau métal 40 litres : nous consulter.

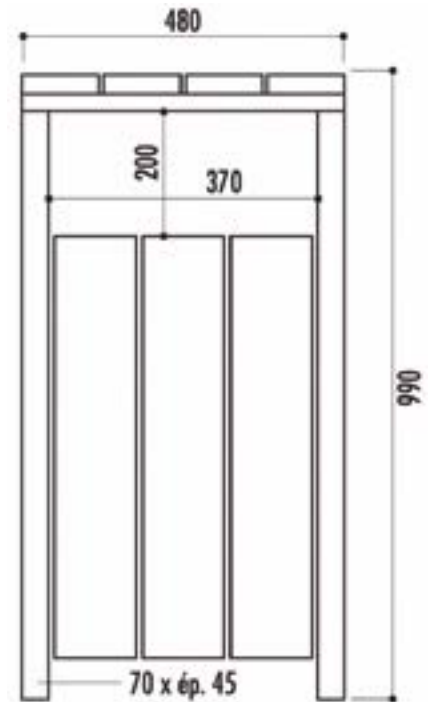

299,64 € HT

371581665
Corbeille Alicante

Corbeille Salou

- Structure en acier.
- Entourage en lattes de bois exotique avec traitement antiparasite, fongicide et hydrofuge ou en pin traité autoclave certifié FSC.
- Cerclage porte-sac.
- Capacité : 40 litres.
- Fixation par chevillage des 3 piètements au sol.
Modèle bois exotique : 20 kg
Modèle pin : 17 kg
- Option : seau amovible Ø 34 x hauteur 49 cm en acier galvanisé, épaisseur 0,6 mm (avec préhension par deux sangles).
Réf. 55855300 - Prix HT : **42,00 €**

198,91 € HT

173614858
Corbeille Salou

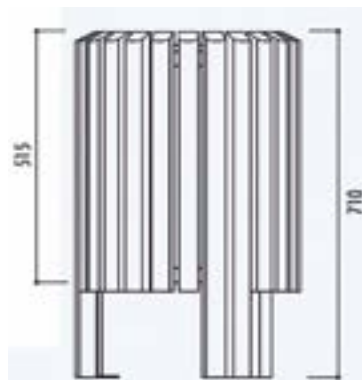
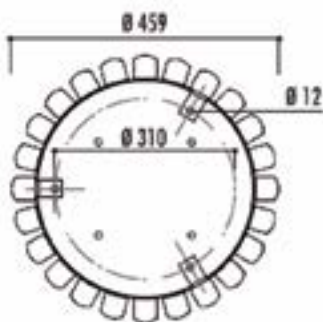

PLANCHER DE BAL

Caractéristiques :

- Utilisation intérieure ou extérieure (sous abri).
- Plancher de bal et mini estrade.
- Démontable.
- Constitué d'éléments de 1,22 x 1,22 m modulables dans tous les sens et réglables en hauteur de 145 mm minimum à 205 mm maximum.
- A l'extrémité des pieds, un vérin millimétrique permet un réglage précis pour un niveau parfait.

- Des tasseaux vissés sous le panneau permettent de bloquer le plancher.
- Montage simple et rapide (aucun outil nécessaire).
- Grâce à son système modulable, possibilité d'agrandir sa surface au fil du temps.
- Structure galvanisée à chaud.
- Plancher tout bouleau : 17 plis, épaisseur : 24 mm finition brut.
- Poids : plancher de bal 1220 x 1220 mm : 26,50 kg.

Différents formats sont disponibles.

1716,18 € HT

À partir de

253190922
366 x 366 cm

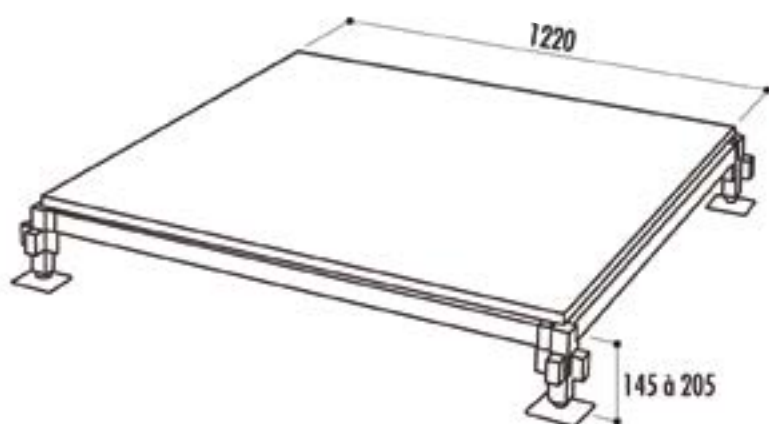

323,97 € HT

510788303
Chariot pour plateaux

Réf.	Dimensions en cm	Nombre de pieds	Nombre d'entretoises	Nombre de planchers	Prix HT
253190922	366 x 366	16	24	9	1716,18 €
837601867	488 x 488	25	40	16	2964,91 €
654467547	610 x 488	30	49	20	3674,36 €
771963023	610 x 610	36	60	25	4554,00 €
228530599	732 x 732	49	84	36	6482,91 €
363826269	854 x 854	64	112	49	8751,45 €
441137493	976 x 976	81	144	64	11361,09 €
96800643	1098 x 1098	100	180	81	14116,00 €
99749620	854 x 488	-	-	-	5093,45 €
196579293	976 x 732	-	-	-	8751,45 €
510788303	130 x 130	-	20 à 25 plateaux	-	323,97 €



TENTES ET CHAPITEAUX



LBR STRUCTURE

Découvrez dès maintenant dans notre catalogue tous les chapiteaux de réceptions et bâtiments de stockages en une multitude de formes et de designs.

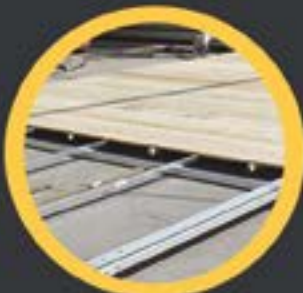

TENTES & CHAPITEAUX

Reception & stockage

- DIMENSIONS SUR MESURE
- TOITS MULTIFORMES - (Bi-pente, courbé, dôme etc...)
- PROFIL ALUMINIUM RENFORCE
- REVETEMENT PVC SOUPLE OU BARDAGE METALIQUE
- PARQUET ET ACCESSOIRES (Drappé, chauffage etc...)
- MATERIEL HOMOLOGUE AUX NORMES CTS
- GARANTIE 10 ANS

Demandez votre devis !

- DEVIS GRATUIT
- SUIVIS PERSONNALISE
- PRODUCTION SUR MESURE

Tel : 0467704133 - Mob : 0682965581

Web : www.lbrstructure.com - Mail : contact@lbrstructure.com



LBR STRUCTURE

66 Rue de Colombiers
34870 BAILLARGUES

E-mail : contact@lbrstructure.com

Site : www.lbrstructure.com

www.ventedechapiteaux.com



Contactez nous au

04 67 70 41 33

06 37 43 46 08

TENTES ET CHAPITEAUX

Chapiteau toit arqué + casquette



- Parois latérale en verre sur châssis aluminium avec porte double battants
- Une configuration élégante et novatrice

Chapiteau de réception



- Drapé intérieur « Vélum »
- Agencement réception

Pagodes



- Tente de réception toit pointu, idéale pour vos offices traiteur, d'entrée, vestiaires ponctuels.

Chapiteau toit polygonal



- Plancher sur ossature auto-portée
- Coloris bois brut
- Bâche bi-color blanc + noir.

Chapiteau industriel bâtiments de stockage



- Bardage métallique simple peau, disponible en panneaux isolés pour un maintien de température optimal
- Volet roulant automatique + manuel

Chapiteau toit bi-pente



- Configuration classique, toit 850g/m2 opaque - Parois latérales murs «plein» + fenêtres «panoramique» PVC Translucide 650g/m2



LBR STRUCTURE

66 Rue de Colombiers
34870 BAILLARGUES

E-mail : contact@lbrstructure.com

Site : www.lbrstructure.com

www.ventedechapiteaux.com



Contactez nous au

04 67 70 41 33

06 37 43 46 08

PODIUM PRATICABLE

Podium praticable : Plancher multiplis

503,29 € HT

665823129
Plancher multiplis brut



Poignée de réglage



Plancher anti-dérapant

- Podium aluminium à hauteur variable.
- Élément de 2 x 1 m modulable dans tous les sens.
- Constitué d'un plateau bois multiplis épaisseur 18 mm et d'un cadre en profilé alu à double rainurage permettant l'assemblage facile et la fixation d'accessoires (garde corps, bardages...).
- 7 hauteurs de réglage : 20, 40, 60, 70, 80, 90 et 100 cm réglables par simple manipulation d'une poignée, située sous le châssis, accessible sans renverser le podium.

- Agréé par VERITAS conformes à la norme P06 001 et à l'article AM17 de la réglementation des E.R.P.
- Classement au feu M3 - Résistance de 750 kg / m².
- Poids du module : 51 kg.
- Chaque élément est livré avec 2 accouplements de serrage.
- 3 finitions de plancher : multiplis, antidérapant ou multiplis noir.

Podium praticable : plancher multiplis noir

530,29 € HT

81381248
Plancher multiplis en bois
contreplaqué peint noir



412,73 € HT

785216779

Escalier pour podium
Hauteur : 100 cm
+ rampe d'escalier



90,55 € HT

25155158
Kit Garde-corps : 1 mètre



403,45 € HT

812495713
Chariot de transport
pour podium

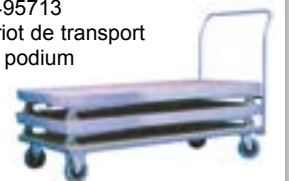

DECORATIONS LUMINEUSES POUR COLLECTIVITES

Naturplas

Concepteur et fabricant français de produits de décoration pour les collectivités

Nos produits sont fabriqués en polyéthylène naturel 100% recyclable résistant aux UV et au gel, et s'adaptent à tous types d'aménagements extérieurs ou intérieurs. Le principe de conception est innovant : nos produits, selon les modèles, se composent de différentes parties emboîtables ce qui facilite le transport, le montage et le stockage.

LE SAPIN LUMINEUX MODULO :

Une touche de magie dans vos marchés de Noël et espaces publics



- Se décline en 5 modèles allant de 1,50 m à 3,50 m de hauteur (tarifs à partir de 470 € HT)
- Plusieurs combinaisons d'ambiances lumineuses Led gérées à distance par télécommande (Branchement 220-240 V, IP 44, économie d'énergie) avec embase métallique de lestage

LA JARDINIÈRE EVASIO : l'élégance d'une jardinière lumineuse



- 2 modèles : hauteur 40 cm et hauteur 85 cm - (tarifs à partir de 105 € HT)
- Système d'éclairage Led RGB sans fil avec batterie rechargeable (Evasio non lumineuse sur demande)

LE LUMINAIRE HELIO : un design inédit pour un effet grandiose



- 2 modèles : hauteur 1,80 m en 3 parties et hauteur 2,30 m en 4 parties, (tarifs à partir de 1290 € HT) avec embase métallique de lestage.
- Ambiances lumineuses par Leds variables : éclairage épuré blanc ou jeu de couleurs rythmé (Branchement 220-240 V)

LE CHAMPIGNON FONGO : un esprit fantaisiste empreint de poésie



- 2 modèles : hauteur 1,30 m en 2 parties et hauteur 1,80 m en 3 parties, avec lestage (tarifs à partir de 590 € HT)
- Pied de champignon lumineux sur demande

Naturplas

NATURPLAS

Avenue de Lorraine
57385 FAULQUEMONT

E-mail : sylvie.provot@cytec.fr

Site : www.naturplas.fr

www.instagram.com/naturplas



Contactez nous au

03 87 00 30 40

06 03 24 08 72

PODIUM MODULABLE

Scène démontable modulaire

Caractéristiques :

- Acier galvanisé à chaud.
- Piètement en tube carré réglable en hauteur de 670 mm à 1200 mm par système coulissant à clavette, équipé de 4 anneaux soudés (piètement multidirectionnel) et réglage millimétrique au piètement.
- Garde-corps de sécurité galvanisé à chaud, situé sur les 3 cotés de la scène (sauf devant la scène), escalier d'accès avec garde-corps de sécurité compris.
- Plancher multiplis extérieur 17 plis (résistance des planchers : 750 kg/m²), dimensions 122 x 122 cm, épaisseur 24 mm.

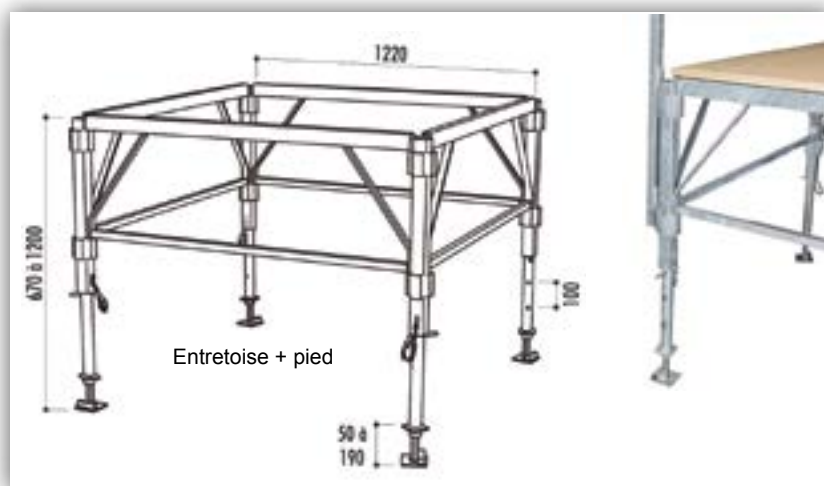

Différents formats sont disponibles.



1272,55 € HT

24544417
Chariot de transport

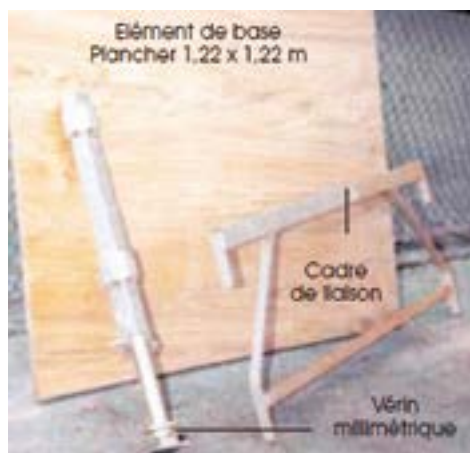

2414,00 € HT

À partir de

824404459
Podium Modulaire
366 x 244 cm

Réf. TC	Libellé	Dimensions (L x l) cm	Prix HT
824404459	Podium	366 x 244	2414,00 €
159747006	Podium	488 x 244	2929,82 €
278408582	Podium	610 x 366	4927,82 €
870330429	Podium	610 x 610	7566,00 €
435124277	Podium	732 x 366	5728,73 €
776084645	Podium	732 x 610	8832,55 €
675389359	Podium	854 x 488	8334,73 €
528642892	Podium	976 x 488	9368,73 €
506094071	Podium	976 x 976	17437,45 €
341708574	Podium	1220 x 854	18905,45 €



MATERIEL POUR LES HOTELS

Colonne de balisage à cordon

168,00 € HT

38696893



- Dimensions :
Hauteur : 100 cm
Diamètre de la colonne : 7 cm
Diamètre de la base : 32 cm
- Poids : 11 kg

Chariot bagagiste d'hôtellerie

1260,00 € HT

308522287



- Matière : acier
- Dimensions :
Longueur (cm) : 115
Largeur (cm) : 70
Hauteur (cm) : 200
- Couleurs disponibles :
Chariot Laiton chromage / Tapis bleu
Chariot Laiton / Tapis rouge

Porte valise pour chambres d'hôtels

128,57 € HT

216013061



- En bois d'érable massif
- Vernis double couche polyuréthane
- Avec ou sans dossier
- 1 goujon central + 2 traverses latérales (pour une grande solidité et stabilité)
- 4 sangles nylon
- Dimensions : 410 x 560 x Ht 480 mm
- Disponible en coloris naturel ou teinté

Diable à bagages

Ce diable de service de grande capacité transporte les bagages en toute facilité. Plus maniable qu'un chariot à bagages, il permet le passage dans des lieux étroits tels que les ascenseurs, couloirs ou local de bagages.

498,00 € HT

43633746

- Dimensions (L x l x H) cm : 50 x 40 x 122
- Poids : 20 kg
- Couleurs disponibles :
Chariot chromé / Tapis bleu
Chariot laiton / Tapis rouge



ENROULEURS À SANGLE



Enrouleur à sangle standard

Cet enrouleur mural à sangle économique, permet d'interdire facilement l'entrée d'une zone et d'organiser des files d'attentes.

- Enrouleur en acier
- Récepteur mural et fixations inclus
- Tête fixe jusqu'à 2 sangles
- Dimensions (L x l x H) mm : 70 x 110 x 125
- Longueur sangle : 2 m
- 4 coloris possibles (rouge, noir, rouge et blanc, jaune et noir)

57,22 € HT

851363843



Enrouleur à sangle pivotante

Longueur de sangle : 2 m

Cet enrouleur mural à sangle permet d'interdire facilement l'entrée d'une zone.

- Longueur : 2 m
- Système anti-panique qui se détachera automatiquement la sangle en cas de mouvement de foule.
- Tête orientable pour une installation sur mesure.
- Fixations et récepteur mural inclus
- 11 Coloris disponibles

Option : récepteur mural aimanté



81,16 € HT

412251167



POTEAUX A SANGLES

Lot de 2 poteaux séparateurs de guidage à sangles rétractables



- Fabriqué en inox
- Résistant
- Aucun outil requis
- Ceinture noire : 2 m
- Diamètre : 63 mm
- Diamètre base : 320 mm
- Hauteur : 910 mm
- Condition de vente : lot de 2



113,27 € HT

À partir de 219334615
La paire de poteaux de guidage rétractable doré



106,91 € HT

À partir de 141932874
La paire de poteaux de guidage rétractable argenté



Poteau séparateur en acier comprenant une sangle extensible de 2 m avec dispositif de sécurité et un socle.
+ de 10 modèles différents



Ce poteau séparateur comprend deux sangles extensibles pour un guidage optimal.
Les poteaux noirs et chromés disposent de sangles noires.
Les poteaux bleus disposent de sangles bleus.

- Fabriqué en inox
- Hauteur du poteau : 910 mm
- Diamètre du pied : 320 mm
- Diamètre tube : 63 mm.

141,21 € HT

Bleu : 719316890
Noir : 995882789



156,90 € HT

Argent : 177399875



MATÉRIEL DE CUISINE

Laminoir à pizza

1059,00 € HT

174777600

- Acier Inoxydable
- Technologie «Touch and go»
- Diamètre des pizzas : 140 à 300 mm
- Dimensions des rouleaux : 310 mm



Broyeur à glace chromé

- Facile à utiliser
- Dimensions : (P x l x H) 17 x 14,3 x 27
- A poser

52,71 € HT

649482600



Balance électronique

26,05 € HT

137672360

D'une grande précision pour usage domestique et pro.

- Dimensions de la balance : 15 x 3.8 x 21.5 cm
- Ø plateau : 13 cm
- 2 piles LR6 / AA



Pétrin à pâte

- Puissance : 170 W
- Débit : 3 kg par heure

279,92 € HT

540948439



Options supplémentaires :

- Accessoire raviolis
- Accessoire spaghettis
- Accessoire lasagnettes

Percolateur à café 60 tasses

97,81 € HT

87358272

- Filtre inox permanent
- Boîtier inox à double paroi anti-brûlure
- Capacité de cuve 8.8 litres
- 2 systèmes de chauffe séparés pour la percolation et le maintien de température.
- Thermostat de sécurité à réarmement automatique
- Robinet anti-gouttes
- Indicateur du niveau de remplissage.
- Dimensions : Ø 210 mm, hauteur 430 mm



Eplucheur ananas

Epluche et vide l'ananas de son coeur en un seul mouvement. Lame et poussoir démontables facilement pour changer de coupe de taille et pour un entretien facile de l'appareil après utilisation. Système de sécurité empêchant la retombée inopinée du poussoir.

- Fabrication en acier inoxydable 18/10
- Lame et poussoir démontables sans outil
- 4 ventouses de fixation
- Largeur : 39 cm

778,77 € HT

599065621



AGENCEMENT - REFRIGERATION CUISSON

Vitrines pâtisseries sandwicheries



- Vitrine vitres droites ou bombées
- Groupe incorporé Température +4/+8°C
- **Disponible aussi en version chaude à +65°C**
- Eclairage néon à tous les étages ou leds en options
- Roulettes en options - Portes arrières coulissantes
- Etagères réglables en hauteur
- Couleur des joues du dessus et dessous Noir
- Dimensions : de 60 ou 90 ou 120 ou 150 ou 180 ou 240 cm
- Profondeur hors tout en cm : 78.5 - Hauteur en cm : 140



Vitrines réfrigérées murales

- 3 versions : profondeur de 60 ou 80 cm
BOF - Viandes - Fruits et légumes
- Température pour BOF : +3 +5°C
 - Température pour Viande : 0 +2°C
 - Température pour Fruits et légumes : +6 +8°C. - Eclairage néon
 - 4 Etagères réglables en hauteur
 - + base couleur des joues Gris
 - Choisir la couleur du bandeau inférieur et supérieur de façade (une seule couleur RAL).



Vitrine ouverte



Vitrine fermée avec portes coulissantes



Vitrine fermée avec portes battantes



Split de réfrigération sur le toit ou à distance

Chambres froides commerciales



- Aussi bien en froid positif qu'en froid négatif.
Avec ou sans sol en standard ou sur mesure
Avec portes pivotantes ou coulissantes
Facilité de montage et de démontage grâce au crochetage des panneaux entre eux
Equipements frigorifiques et accessoires d'équipement selon le besoin



Chambres froides industrielles sur mesure

- Aussi bien en froid positif qu'en froid négative.
Panneaux industriels de toutes dimensions et épaisseurs
Avec portes pivotantes ou coulissantes
Avec plusieurs solutions de réfrigération :



Centrale de réfrigération

Pianos de cuisson



- Cuisson gamme 600, 700, 900 ou 1100,
- Piano de cuisson avec feux gaz, ou électrique, ou induction avec ou sans four.
- Wock induction ou gaz et ou sur mesure.
- Friteuses, Four à convection mixte vapeur, Bain marie, Cuisseur à pâtes, Plancha, Grill, Marmite, sauteuse etc
- Hotte d'extraction standard ou sur mesure, plafond filtrant, traitement de l'amenée d'air neuf



Laboratoires de transformation

- Création à la demande de laboratoires alimentaires, salles de découpe, zones neutres ou réfrigérés en panneaux isothermes conçus et réalisés en fonction de votre besoin et selon les normes HACCP.



ETUDE GRATUITE : N'HÉSITEZ PAS À NOUS CONSULTER



SYNERGIES A.R.C

17 Rue de la Trémoille - 75008 PARIS
SERVICES COMMERCIAUX ET ADMINISTRATIFS :
Porte de L'Arenas - Hall C - 455, Promenade des Anglais - CS13326 - 06206 NICE Cedex 3
E-mail : contact@synergies-arc.com
Sites : www.esynergies-arc.com



Contactez nous au

04 93 08 88 33

Fax : 04 93 08 88 63

MATERIEL DE CUISINE

Friteuse électrique avec vanne de vidange 2 x 8L

Boîtier, couvercle, tableau de commande en acier inoxydable.

- 2 cuves de capacité 8 litres chacune.
- 2 paniers : 2 x L 190 x P 240 x H 140 mm.
- Thermostat de température réglable de 60° à 190°
- Thermostat de sécurité
- Puissance : 2 x 3250 W / 230 V
- Dimensions : L 580 x P 550 x H 410 mm



489,33 € HT

666559135

272,65 € HT

735318873



Machine à hot-dog professionnelle

- Acier inoxydable.
- Cylindre en verre Ø 200 mm.
- 4 plots chauffants pour pains.
- Thermostat réglable de 40° à 100°C.
- Thermostat de sécurité en cas de surchauffe.

Cuiseur à pâtes électrique

- Cuve en acier inoxydable AISI 430
- Température : 30°C - 110°C
- Thermostat de sécurité
- Existe avec ou sans vanne de vidange
- 3 paniers GN 1/4 : L 100 x P 138 x H 135 mm
- Puissance : 3400 W / 230 V
- Dimensions : L 270 x P 420 x H 300 mm



379,00 € HT

979894650

Crêpière ronde électrique

- Châssis rond en inox
- Plaque en fonte Ø35 usinage ultra fin
- Thermostat réglable de 60°C à 300°C
- Thermostat de sécurité
- Dimensions : H 130 mm, Ø 370 mm



285,00 € HT

288142477

MATERIEL HOTELIER

Lave verres professionnel

- Chassis et paroi en acier inoxydable Aisi 18/10
- Bras de levage et de rinçage supérieur et inférieur en inox
- Porte double paroi
- Rendement : 30 casier/h
- Durée du cycle : 120 secondes
- Dotation d'un panier 350 X 350 mm
- Dimensions : L 420 X P 450 X H 654 mm

1349,00 € HT

866249906



110,57 € HT

714466046

Chariot en inox 2 plateaux

- Acier inoxydable
- 4 roues directionnelles dont 2 avec frein
- Charge utile : 120 Kg
- Dimensions des plateaux : L 830 x P 510 mm
- Dimensions chariot : L 920 x P 600 x H 945 mm

Chariot en inox 3 plateaux

- Acier inoxydable
- 4 roues directionnelles dont 2 avec frein
- Charge utile : 120 Kg
- Dimensions des plateaux : L 830 x P 510 mm
- Dimensions chariot : L 920 x P 600 x H 945 mm



127,71 € HT

712814255

Lave linge professionnel 6.5 kg

Dimension L x P x H :
600 x 550 x 850 mm .
Essorage : 1200 tr/mn.
Capacité: 6.5 kg.

1858,35 € HT

349635604



MATERIEL DE CUISINE

Arrière bar vitré réfrigéré 1 porte 135 L

- Capacité : 135 litres
- Froid positif : +1° +10°C
- Puissance : 180 W
- 1 porte vitrée
- Dimensions : 600 x 510 x 900 mm
- Evaporateur roll bond isolation sans CFC
- Thermomètre extérieur
- Eclairage intérieur LED
- Fréon R600a
- 230V/1-50 Hz
- Affichage digital



507,80 € HT

882060074

Machine à glaçons spécial CHR

- Refroidissement à air ou à eau
- Conçu pour prévenir la magnétisation du calcaire
- Production (24h/Kg) : De 17 à 102
- Glaçons : H 25 mm Ø 30 mm
- Stockage Réserve : 4/5 à 60 Kg

1135,38 € HT

À partir de

655263885



Vitrine à tapas réfrigérée

- Puissance : 160 à 165 W
- Dimensions : 1450 x 400 x 260 ou 1800 x 400 x 260 mm
- Voltage : 230 V/1
- Thermostat électronique
- Fréon R134
- Fourni avec 6 ou 8 bacs GN 1/3 hauteur 40 mm
- 230V/1 50hz

1128,80 € HT

À partir de

929096727



Buffet mixte réfrigéré et chauffant

2388,92 € HT

909011659

- 1 seul buffet pour 2 usages.
- Version bacs gastro réfrigéré +2 +10°C et version chauffant +20 + 90°
- Thermostat électronique
- Eclairage LED
- Coloris wengué (sur demande version chêne clair, acajou ou laqué blanc)



Armoire réfrigérée 1 porte 700 litres

- Froid positif : 0° +10°C
- Voltage : 230V/1/50Hz
- 2 versions : froid positif 0 +10°C et froid négatif -10° -22°C
- Régulation électronique
- Economique et ergonomique
- Capacité : 700 / 1400 L
- Dimensions (L x P x H) mm : 654 x 840 x 2000

1699,00 € HT

À partir de

454564105



Congélateur à couvercle coulissant

538,80 € HT

À partir de

133595976

- Extérieur revêtu de peinture aspect inox
- Couvercle coulissant opaque ou vitrée
- Thermomètre analogique
- Ecoulement frontal
- Condenseur ventilé équipé d'une alarme
- Capacité (L) : 200 - 290 - 370 - 440



MATERIEL DE CUISINE

Chocolatière professionnelle

559,00 € HT

933728237

- Socle en ABS et récipient en polycarbonate
- Agitateur en inox
- Maintien en température par système de bain marie
- Cuve en inox avec thermostat de sécurité
- Thermostat réglable de température : + 65° à 85°C
- Robinet amovible avec système anti-goutte
- Témoin marche/arrêt lumineux
- Bac égouttoir
- Puissance : 1006 W / 230 V
- Dimensions : L 410 x P 280 x H 460 mm
- Deux modèles de chocolatières : 5 L et 10 L



Four à pizza professionnel

À quartz infrarouge (1050°C) avec pierre réfractaire.

Disponible en 3 modèles :

- Four avec 1 chambre de cuisson de 430 x 430 mm ou 660 x 430 mm
- Four avec 2 chambres de cuisson de 430 x 430 mm chacune
- Débit horaire disponible :

805,15 € HT

241149573



Table inox de cuisine

Plan de travail inox démontable en acier inox 18/10 AISI 304

- Structure et étagère basse en inox avec oméga de renforcement
- Version centrale : 4 Bords tombés
- Piètements démontables en tube inox.
- Profondeur : 600 ou 700 mm
- Hauteur : 850 mm

166,15 € HT

699313661



Coupe pain à lame ronde

- Tranches non écrasées et régulières.
- Lame crantée profilée en 1/2 lune, avec butée réglable
- Epaisseur des tranches 5 à 85 mm
- Carter de sécurité pour la protection des doigts
- Socle sur 4 ventouses
- Lame en acier inoxydable trempé



211,33 € HT

41255291

Appareil à raclette - Demi meule

- Boîtier de chauffe horizontal
- Interrupteur marche/arrêt
- Résistance
- Porte fromage réglable en hauteur et inclinable
- Puissance : 1 000 W / 230 V
- Dimensions : L 520 x P 320 x H 310 mm

123,00 € HT

157268411



CASIERS AUTOMATIQUES DE RETRAIT DE COMMANDES ET DE PRODUITS ALIMENTAIRES

DRIVE - Click & Collect

Casiers automatiques de retrait de commandes

Découvrez notre large éventail de solutions de casiers Click & Collect pour produits ambiants (dépôt jusqu'à 1 tonne par casier). Solution idéale pour les magasins souhaitant offrir à leurs clients une solution de retrait de commandes 24h/24 7j/7. Un module de commande est intégré aux casiers et peut en gérer plusieurs centaines. Possibilité d'associer jusqu'à 16 modules esclaves. Grâce à notre large choix d'accessoires et d'options de personnalisation, nous pouvons moduler entièrement le Drive en fonction de votre cahier des charges (apparence extérieure, taille et nombre de casiers).



Prix selon cahier des charges

Prise en main simple et rapide

Contrôle à distance via cloud

Identification par code ou badge

Modulable et évolutif selon cahier des charges

Sécurisé et waterproof

DRIVE ALIMENTAIRE

Solution idéale pour le retrait de tout type de produits alimentaires pouvant être stocké dans des casiers ambiants, frais et/ou surgelés. Les casiers réfrigérés se referment automatiquement grâce au système de ressort à torsion. Conçus pour une utilisation intérieure, en cas d'utilisation extérieure ils doivent être protégés des intempéries dans un abri adapté.

Modules de 6, 8, 10 et 12 casiers frais

Modules de 6, 8 et 10 casiers surgelés

Grand choix de casiers ambiants

Réalisation de commandes spéciales



Prix selon cahier des charges



GLOBAL SERVICE INNOVATION
1 Place Albert Camus
26320 SAINT MARCEL-LES-VALENCE
E-mail : contact@gsi-france.fr
Site : www.gsi-france.fr



Contactez nous au

09 75 12 95 85

06 69 12 45 76

DISTRIBUTEURS AUTOMATIQUES DE PLATS CUISINES



FOOD24

Distributeur automatique de plats cuisinés **frais et chauds 24H/24**

Le restaurant automatique 24h/24 - 7J/7 comme vous l'imaginiez. Solution idéale pour les traiteurs et restaurateurs qui souhaitent proposer des plats cuisinés, des soupes et du snacking de qualité dans des lieux où les besoins de restauration qualitative sont demandés (Gares, métros, universités, usines, bureaux, etc ..). Manger mieux avec un distributeur automatique c'est possible avec les restaurants FOOD24 et FOOD24MAX.

Menus complets **de l'entrée au dessert**

Modulable et évolutif

Capacité : **80 à 120 plats cuisinés**

Fonctionnement **simple et réchauffage rapide**

Plusieurs **système de paiement**

Cartes privatives ou ticket restaurant

partir de **19 990€ H.T.**

Votre repas chaud prêt **en moins d'une minute**



GLOBAL SERVICE INNOVATION
1 Place Albert Camus
26320 SAINT MARCEL-LES-VALENCE
E-mail : contact@gsi-france.fr
Site : www.gsi-france.fr



Contactez nous au

09 75 12 95 85
06 69 12 45 76

DISTRIBUTEURS AUTOMATIQUES

ROBOMAT24

Les distributeurs automatiques ROBOMAT24 sont équipés d'un écran tactile 21 pouces, d'un bras robotisé et d'un lecteur de QR Codes. Selon vos besoins, un monnaieur, un lecteur de cartes bancaires avec ou sans contact peuvent être installés. Solution idéale pour la vente automatique 24h/24 - 7J/7, de produits divers (électronique, boissons, snacking, plats cuisinés) et de produits frais dans des lieux stratégiques (Gares, métros, universités, usines, bureaux, hôtels, hôpitaux, etc...). Livrés avec 6 étagères à spirales et / ou à tapis (7ème étagère optionnelle). Les distributeurs peuvent contenir jusqu'à 70 références différentes de produits (en fonction de la taille du produit).



Prise en main **simple et rapide**

Modèle compact, **faible encombrement**

Jusqu'à **70 références de produits**

Modulable et personnalisable

Plusieurs **système de paiement**

Cartes privatives ou ticket restaurant

Créer votre **épicerie / magasin automatique**



GLOBAL SERVICE INNOVATION
1 Place Albert Camus
26320 SAINT MARCEL-LES-VALENCE
E-mail : contact@gsi-france.fr
Site : www.gsi-france.fr



Contactez nous au

09 75 12 95 85

06 69 12 45 76

CASIERS REFRIGERES SECURISES

Parce que **un frigo partagé peut être...**



dégoutant,
insalubre.



anarchique,
chaotique.



non sécurisé,
déprimant.



Je n'en peux plus,
STOP ça suffit !!!

ASU vous propose des solutions de casiers réfrigérés
individuels, sécurisés et hygiéniques

SMARTECO



Les meubles réfrigérés sécurisés SMARTECO sont disponibles en version 4, 8 et 15 casiers individuels de 25, 38 ou 68 litres. Equipés de serrures à code digital avec usage privatif, fini les pertes de clés. Solution idéale pour les résidences universitaires, foyers avec cuisine collective, campings, bureaux, etc... Ils permettent de résoudre les problèmes récurrents rencontrés par les utilisateurs des frigos partagés (vol, disparition, désordre et problèmes de propreté). Chaque utilisateur bénéficie désormais d'un casier réfrigéré individuel sécurisé et propre.

Meuble réfrigéré compact. **Très faible encombrement.**

Casiers sécurisés avec **serrures à codes digitaux.**

Pas d'évaporateur **apparent**

Thermostat avec **affichage digital.**



A partir de **2190€ H.T.**
ou en location à partir de 420€ H.T.



AUTOMATE SOLUTION UNIVERSELLE

1 Place Albert Camus- Zone 2000 2
26320 SAINT MARCEL-LES-VALENCE
E-mail : contact@asu-france.fr
Site : www.asu-france.fr



Contactez nous au

09 75 12 95 85
06 69 12 45 76

DISTRIBUTEURS AUTOMATIQUES

SHOPS24



Les distributeurs automatiques SHOPS24 sont disponibles avec ou sans écran LCD / tactile 21 pouces et avec ou sans ascenseur. Solution idéale pour la vente automatique 24h/24 - 7J/7, de boissons, de snacking et de tout type de produits frais dans des lieux très divers (Gares, métros, universités, usines, bureaux, hôtels, hôpitaux, etc.). Livrés avec 6 étagères à spirales et / ou à tapis (7ème étagère optionnelle). Les distributeurs peuvent contenir jusqu'à 70 références différentes de produits (10 par étagère) en fonction de leur taille.

Prise en main **rapide et simple**

Modèle compact, **faible encombrement**

Jusqu'à **70 références de produits**

Economique et modulable

Paiement par **pièces ou carte bancaire**

A partir de **4990€ H.T.**

Créer votre **épicerie / magasin automatique**

Un module maître peut contrôler jusqu'à **4 modules esclaves**



GLOBAL SERVICE INNOVATION
1 Place Albert Camus
26320 SAINT MARCEL-LES-VALENCE
E-mail : contact@gsi-france.fr
Site : www.gsi-france.fr



Contactez nous au

09 75 12 95 85

06 69 12 45 76

STATIONS DE CHARGE POUR TELEPHONES PORTABLES



Stations de charge

Bornes de chargement pour téléphones portables

Stations de charge sécurisées de 6 à 12 casiers pour téléphones portables. Fonctionnement simple et prise en main rapide. Grand choix de serrures (molette, code digital et/ou empreinte digitale) et de modèles avec ou sans écran LCD ou tactile. Très bon support de communication pour vos salons, événements. Disponibles avec ou sans monnayeur.

Prise en main simple et rapide

Serrures mécaniques sécurisées

Connexion à distance optionnelle

Fixations murales, sur pieds ou à roulettes

A partir de **550€ H.T.**
ou en location à partir de 198€ H.T.



AUTOMATE SOLUTION UNIVERSELLE

1 Place Albert Camus- Zone 2000 2
26320 SAINT MARCEL-LES-VALENCE
E-mail : contact@asu-france.fr
Site : www.asu-france.fr



Contactez nous au

09 75 12 95 85
06 69 12 45 76

CASIERS AUTOMATIQUES POUR PRODUITS AMBIANTS



WENDY24

Casiers automatiques pour produits ambiants 24H/24

Découvrez notre large éventail de modules WENDY24. Solution idéale pour les magasins souhaitant proposer des produits non réfrigérés dans des casiers ambiants pour la vente de petits et moyens produits (boîtes d'œufs, confitures, miel, bidons d'huile, de refroidissement, lave-glace...) et gros volumes (sacs de pellets, pommes de terre...). Les modules de casiers WENDY24 peuvent être pilotés par des consoles ou distributeurs SHOPS24, ROBOMAT24 ou FOOD24.

Prise en main **simple et rapide**

Compact nombreux modèles

De 14 à 80 casiers par module

Economique et évolutif

Accès via **cloud** optionnel

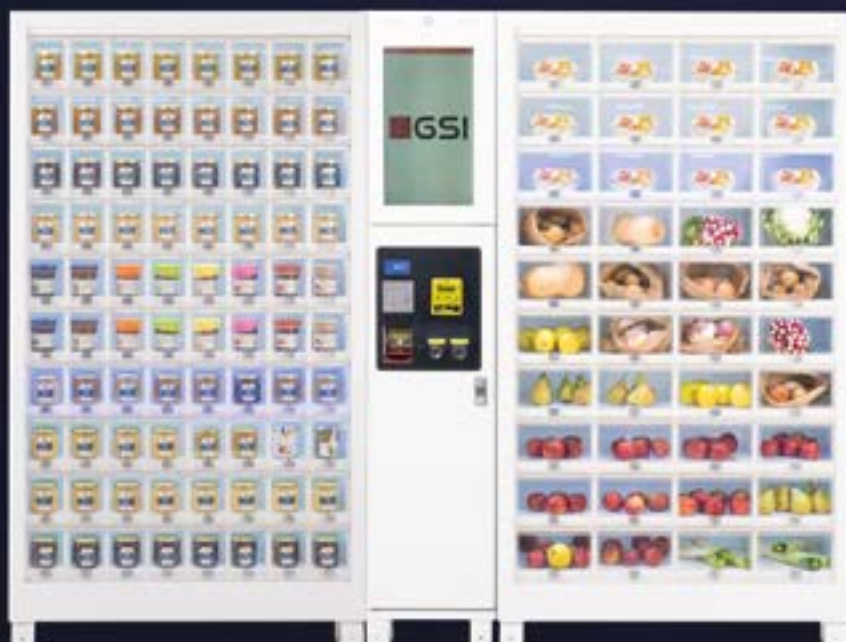

A partir de

4990€ H.T.

ou en location à
partir de 190€ H.T.



GLOBAL SERVICE INNOVATION

1 Place Albert Camus
26320 SAINT MARCEL-LES-VALENCE
E-mail : contact@gsi-france.fr
Site : www.gsi-france.fr



Contactez nous au

09 75 12 95 85

06 69 12 45 76

DISTRIBUTEURS AUTOMATIQUES

GESMATIK

Distributeurs d'équipements de protection individuelle

Les distributeurs automatiques GESMATIK sont la solution idéale pour la distribution d'équipements de protection individuelle, produits sanitaires et outils en tout genre. Les distributeurs et les casiers peuvent stocker un grand nombre de produits de formes très variées. Modulables, ils peuvent accueillir de nombreuses sélections grâce à un système de vis sans fin, spirales et poussoirs, offrant ainsi de nombreuses possibilités de distribution.

Prise en main **simple et rapide**

Accès par **code digital ou badges**

Jusqu'à **1000** produits par distributeur

Modulable et évolutif

Configuration **selon cahier des charges**



A partir de **7990€ H.T.**

FLORES

Distributeurs de bouquets de fleurs 24H/24

Idéal pour les fleuristes souhaitant vendre des bouquets, des plantes d'intérieur et tout autre produits. Le distributeur de fleurs FLORES, conçu pour une utilisation intérieure, trouvera sa place dans les galeries commerciales et dans d'autres lieux protégés des intempéries. Une version pour l'extérieur sera bientôt disponible.

Capacité de **18 bouquets** de fleurs

Grande visibilité et éclairage dynamique

Température réglable de **2° à 50°C**

Ouverture et fermeture **électrique**

A partir de **15 990€ H.T.**



GLOBAL SERVICE INNOVATION
1 Place Albert Camus
26320 SAINT MARCEL-LES-VALENCE
E-mail : contact@gsi-france.fr
Site : www.gsi-france.fr



Contactez nous au

09 75 12 95 85
06 69 12 45 76

MINI DISTRIBUTEUR AUTOMATIQUE



Mini distributeur

Convient parfaitement pour la vente de petits produits utiles tels que des produits hygiéniques (masques, gels hydroalcooliques, tampons, dentifrices à croquer, déodorants, shampoings secs, baumes à lèvres, limes à angles, paquets de mouchoirs, préservatifs), produits alimentaires (capsules de café, barres chocolatées, chewing-gum, canettes), etc...

Prise en main **rapide et simple**

Modèle compact, **faible encombrement**

Jusqu'à **10 références de produits**

Economique et modulable

Paiement par **pièces ou carte bancaire**



A partir de **1690€ H.T.**



GLOBAL SERVICE INNOVATION
1 Place Albert Camus
26320 SAINT MARCEL-LES-VALENCE
E-mail : contact@gsi-france.fr
Site : www.gsi-france.fr



Contactez nous au

09 75 12 95 85
06 69 12 45 76

CASIERS CONSIGNES



Colonne de casier

à partir de **379€ H.T.**
disponible à la vente ou à la location

Casiers consignes

Structure en polyéthylène haute densité (PEHD). Idéal pour sécuriser différents objets du quotidien, tels que : matériel de ski, casques de motos, vêtements suspendus sur cintres, sacs à mains, tenus de plage ou de piscine, ordinateurs portables, téléphone, tablette. Disponibles en différentes formes et dimensions. Avec un large choix d'option

Structure PEHD garantie 20 ans

Anti corrosion

Protection anti-UV niveau 8

Protection contre le vandalisme

Protection anti bactéries

Protection contre le gel jusqu'à -50°C

Matière thermoplastique robuste et recyclable

Surface facile à nettoyer

Rond



Mural



Cabine



Dos à dos



AUTOMATE SOLUTION UNIVERSELLE

1 Place Albert Camus- Zone 2000 2
26320 SAINT MARCEL-LES-VALENCE
E-mail : contact@asu-france.fr
Site : www.asu-france.fr



Contactez nous au

09 75 12 95 85
06 69 12 45 76

AMENAGEMENTS LUDIQUES ET REVETEMENTS PERMEABLES

Nos domaines D'EXPERTISE...

Basée sur des années d'expérience dans l'aménagement des aires de jeux, **SQUAIRE Services** assure des **prestations clés en main** pour la réalisation de vos projets ludiques, sportifs ou urbains.

En partenariat avec **PLAYTOP**, **SQUAIRE Services** propose une nouvelle gamme de mélanges d'EPDM «NIKE GRIND» destinés à de nombreuses applications (aires de jeux, voies de circulation piétonnes,...). L'intégration de chaussures de sport NIKE et autres produits en caoutchouc recyclés dans sa mise en oeuvre confère à cette toute dernière génération de sol une réelle valeur ajoutée environnementale.



Aires de jeux
ludiques et sportifs à
usages collectifs

GAMME 3D PLAYTOP
Animaux et Sphère
EDPM



Avec les nouveaux
mélanges colorés
PLAYTOP de Nike Grind :
durabilité, longévité,
économie, exclusivité



REVETEMENT DE SOL
AMORTISSANT
DALLES
COPEAUX
GAZON SYNTHÉTIQUE



SQUAIRE SERVICES

2-4 rue Faraday
91540 MENNECY

Email : contact@squaire.fr

Site : www.squaire.fr



Contactez nous au

01 64 14 23 63

Fax : 01 64 09 41 33

EQUIPEMENTS SPORTIFS AIRES DE JEUX

Fabricant depuis une quinzaine d'années à proximité de Clermont-Ferrand, notre société propose tous produits standards et sur-mesures en mousse

Protections mousse

Protections de poteaux et de murs en mousse pour tous les équipements : collectivités (écoles, gymnases, crèches...), BTP, Industries...
poteaux ronds, carrés, rectangulaires, IPN, hauteur 120 / 200 cm ou sur mesures.
Protections murales hauteur 130 / 150 / 200 cm ou sur mesures.



À partir de **125 € HT**



Tapis de réception de sports

Tapis pour murs d'Escalade
SAE : épaisseur 5 ou 10 cm
Pan : épaisseur 30 ou 40 cm
Possibilité d'ajout de moquettes
Toutes dimensions selon plan



À partir de **58 € HT**
le m²

Tapis de Gymnastique scolaire et de réception pour agrées que ce soit pour l'entraînement et la compétition.

À partir de **94 € HT**



MG Sport fabrique tous les tapis et produits en mousse quelque soit le sport (athlétisme, escalade, gymnastique, sports de combat..) et propose son expertise pour toutes demandes à dimensions.
MG Sport est homologué par la Fédération Internationale de lutte (UWW) et dispose également de tout le matériel d'entraînement.



Enfance



À partir de **47 € HT**

ModuGame est spécialisé dans les banquettes et assises en mousse pour les enfants, tapis de sol et tous les modules de motricité pour les crèches et espaces accueillant les petits.
ModuGame est le 1^{er} fabricant Français et leader des parcours de jeux entièrement réalisés en mousse.



À partir de **57 € HT**



MODUGAME MG SPORT
14 rue des Acilloux
63800 Cournon d'Auvergne
E-mail : contact@modugame.fr
Site : www.modugame.fr



Contactez nous au
04 73 28 23 13
Fax : 09 81 38 34 33

AIRES DE JEUX

Clown à bascule sur ressort

- Certifié selon la Norme Européenne EN 1176
- La structure est fixée sur deux ressorts en acier
- Classe d'âge : 2 - 8 ans
- Dimensions (L x P x H) cm : 120 x 72 x 92

2022,54 € HT

697056599

Clown à bascule sur ressorts



Structure multi-activités plein-air

- Certifié selon la Norme Européenne EN 1176
- Classe d'âge : 3 - 12 ans
- 2 toboggans de 150 cm de hauteur en polyéthylène
- Dimensions Maximales (cm) : 815 x 940 x 350



29018,60 € HT

909764045

Structure multi-activités

Multi jeu à grimper d'extérieur

Certifié selon la Norme Européenne EN 1176

Composants :

- 1 filet à grimper en corde armée et jonctions en plastique
- 1 corde à grimper
- 2 barres horizontales.
- 1 paire d'anneaux
- 1 mât de pompier
- 1 mur d'escalade avec prises en résine colorée constituant un mur d'escalade.

Caractéristiques :

- Classe d'âge : 5 - 12 ans
- Dimensions Maximales (cm) : 225 x 170 x 250

2643,24 € HT

727848900

Multi jeu à grimper d'extérieur



Multi jeux d'escalade pour enfants

Certifié selon la Norme Européenne EN 1176

Mini gymnase pour enfants composé de :

- 2 barres rondes en acier galvanisé.
- 1 filet à grimper en corde armée et jonctions en plastique
- 1 escalier avec barreaux en iroko Ø 45 mm
- 1 mur d'escalade
- Tranche d'âge : 2 - 8 ans
- Dimensions (L x P x H) cm : 210 x 100 x 210

2037,84 € HT

809572022

Multijeu d'escalade pour enfants



AIRES DE JEUX

Tourelle en bois pour enfants

5354,67 € HT

À partir de
32778156
Tourelle en bois pour enfants



Structure en pin du nord traité autoclave, certifiée selon la Norme Européenne EN 1176.

Composée de :

- 1 tourelle avec montants en bois de section, toit à deux flancs en panneaux de protection.
- 1 tourelle découverte avec montants en bois.
- 1 escalier de remonte avec panneaux de protection

- 1 toboggan en fibre de verre de 134 cm de hauteur.

Possibilité d'installer un autre toboggan

- 1 balançoire avec siège en caoutchouc avec intérieur en aluminium en chaînes mailles serrées.

- Tranche d'âge : 3 -12 ans

- Dim. hors tout :

695 x 320 x 315 h cm

Balançoire pour enfants

Structure en tube d'acier galvanisé.

Composée de :

- 1 traverse supérieure horizontale Ø 60 mm et de poteaux obliques Ø 55 mm liés à la traverse.
- 1 siège en caoutchouc avec intérieur en aluminium et chaînes à mailles serrées.
- Tranche d'âge : 0 - 8 ans

- Dimensions (L x P x H) cm :
235 x 165 x 235

Homologué selon la norme européenne EN 1176.

783,78 € HT

844720820

Balance pour enfants



Table de ping-pong en pierre

Réalisée en pierre naturelle reconstituée avec armature en fibres acier, filet acier galvanisé et poudre époxy.

- Très robuste pour une utilisation intensive extérieure.
- Installation simple / inaltérable
- 3 couleurs au choix : vert, terre de sienne, bleu.
- Montage simple par boulonnement
- Surface lisse et angles arrondis
- Dimensions (L x P x H) : 153 x 275 x 77 cm
- Poids total : environ 900 kg.
- Epaisseur des plateaux de jeux: +/- 50 mm
- Prévoir un terrain plat et stable (10 m2)

1693,33 € HT

À partir de
969610664
Table de ping pong en pierre



Sols pour jeux d'extérieur



- Formé par des fibres en gomme et polyuréthane.
- Le montage est simple et rapide
- Conforme à la norme européenne EN 1177.
- 2 Couleurs disponibles : Vert et Rouge
- 3 épaisseurs : 40 - 50 - 70 mm
- 3 Dimensions : 1250 x 250 x 40 mm
- 1250 x 250 x 50 - 1250 x 250 x 70
- Ref : 10573409 - **Prix sur devis**

MINI-GOLF

Mini-golfs personnalisés, esthétiques, durables, modulables et adaptables à chaque projet, espace, type de sol et envie.

Le mini-golf ou golf miniature est un loisir de plein-air facilement accessible, ludique, raffiné, international et intergénérationnel, qui permet de développer concentration et adresse, tout en partageant des moments de détente et de convivialité.

Le parcours de mini golf peut être installé à l'extérieur comme à l'intérieur, en tant qu'activité unique (minigolf public ou privé) ou comme offre de loisirs complémentaire à un mode d'accueil ou d'hébergement touristique (hôtel, camping, centre de vacances, parc de loisirs, résidence de tourisme, village de vacances, etc.).

Nous avons à votre disposition des packs complets pour concevoir le parcours idéal.

En fonction de la surface de loisirs à aménager et du nombre de pistes souhaité, les packs Minigolf comprennent le nombre adapté d'éléments de piste de minigolf, d'obstacles de minigolf et d'accessoires de minigolf (clubs, balles, porte-cartes de score, cartes de score et départs de piste numérotés).

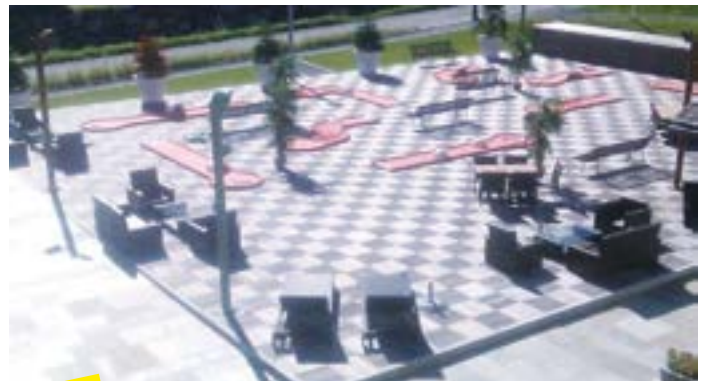

SUR DEVIS



Les « + » de notre gamme minigolf

- Pose et montage rapides - Résiste aux intempéries
- Rentable (entretien minimum, pas de coût d'utilisation)
- Complet, le pack livré comprend tout
- Permet le passage des joueurs sur les pistes
- Accès personnes à mobilité réduite
- Entretien simple et rapide au jet - Design et finition soignés

- 4 coloris disponibles
- Eléments de piste très robustes
- Fabrication française, en pierre naturelle reconstituée
- Versions 6, 9, 12, 15 et 18 pistes
- Clubs avec grip pour usage intensif (hygiéniques et lavables)



EQUIPEMENTS MINI GOLF



Blacklight

Parcours de Mini Golf (modulables, personnalisables)

Nos minigolfs ont été étudiés spécialement pour s'adapter à tous types de terrains, en extérieur comme en intérieur.

- **Installation simple et peu coûteuse**
élément (ou module) de pistes **auto-
portant** : pas besoin de soubassement
spécifique en gravier ou en ciment

- Entretien au jet d'eau
- Nos mini golfs sont en béton armé*
vibré et teinté dans la masse,
5 couleurs au choix.

*Une armature métallique est insérée
dans chaque élément de piste.

- Très résistant dû à leur armature
- Livré en pack complet: obstacles et accessoires de jeu
- Ludique
- Très grands choix de pistes (+ de 50 pistes)
- Disponible en version 6, 9, 12, 15 et 18 pistes, avec plusieurs longueurs,
- Egalement disponible en version blacklight, lumière noire.

**Demandez nous
un devis**



Grands obstacles décoratifs



Donnez du **volume**, de la **hauteur** et un **grand visuel** à votre minigolf avec nos très grands obstacles décoratifs mesurant plus de 1m50 de haut : le Château, le Phare, le Pont suspendu de 4m, le Moulin, la Tour, le Cadran Solaire.

Accessoires de minigolf



Retrouvez nos accessoires de minigolf et mini golf blacklight* dans notre boutique en ligne :

www.valcreations.com/boutique

*minigolf en lumière noire

Location de Mini Golf itinérant®



Pour vos animations et évènements, en intérieur comme en extérieur, nous vous proposons notre mini golf itinérant® composé de 9 pistes avec obstacles ! Fourni avec clubs, balles et fiches de score.

Les locations peuvent aller de 1 journée à plusieurs semaines

Prix sur devis



VALCREATIONS

Z.A. La chièze

07360 LES OLLIÈRES SUR EYRIEUX

E-mail : valcreations@valcreations.com

Site : www.valcreations.com



Contactez nous au

06 74 30 48 92

Fax : 09 57 59 03 94

FITNESS DE PLEIN AIR

A.S.O. FRANCE est le spécialiste fitness Outdoor/parcours de santé/street-workout depuis 2010. De la conception à la réalisation, ASO France vous proposera des installations personnalisées, pertinentes et de très haute qualité pour les budgets les plus contenus. Plus de 300 installations en France métropolitaine et DOM-TOM pour les collectivités, l'hôtellerie de plein air ou encore les entreprises.

Ski de fond



1350,00 € HT

Ref : ASO-FO2
Conforme norme NF EN16630:2015

Ascenseur Push/Pull



1680,00 € HT

Ref : ASO-FO7-08
Conforme norme NF EN16630:2015

Gouvernail Gouvernail P.M.R



1150,00 € HT

Ref : ASO-F15/15 PMR
Conforme norme NF EN16630:2015

Aire de fitness type



1 support de panneau
1 ski de fond
1 stepper / surf
1 ascenseur push/pull

6774,00 € HT

Conforme norme NF EN16630:2015

Aire de fitness personnalisée



**Nouveauté 2020 :
Appareils connectés**



Street Workout



Les + produits :

Conformité réglementation NF EN16630 : 2015
Durabilité / Robustesse - Absence de coût de fonctionnement / entretien / contrôle / Q.R code appareils connectés
Large gamme : **plus de 35 références grand public/personnes à mobilité réduite P.M.R.**

Personnalisation : association des agrès et création des modules à la carte coloris personnalisés à la demande.
Evolutif : renouveler ou modifier les références sur les poutres de fixation des agrès doubles sans travaux supplémentaires
Haute qualité de fabrication : double galvanisation, peinture par pulvérisation électrostatique, roulements à billes cage inox graissés à vie, visserie inox A2

ASO France

Sports & Accessoires Outdoor

ASO FRANCE

425 avenue Joseph Fontanet
73200 ALBERTVILLE

E-mail : info@asofrance.com

Site : www.fitnessdepleinair.fr



Contactez nous au

04 79 32 78 58

07 77 37 12 94

MATERIEL DE FITNESS ET D'APPAREILS DE MUSCULATION

Sol salle de sport : 0.50 x 0.50 M
Epaisseur : 40 mm

Dimensions L x l x H :

500 x 500 x 40 mm

Lot de 4 dalles

Coloris gris, rouge

ou vert

Poids 14 kg

Norme européenne EN 1177

Garantie 5 ans



Presse de musculation pectorale



Cette presse de musculation permet de travailler les pectoraux en charge guidée avec une charge max pouvant aller jusqu'à 96 Kg. Cette presse est munie d'un compteur qui renseigne quatre fonctions : temps total, temps de récupération, nombre de répétitions et nombre de séries.

Fabriquée en acier haute résistance, cette presse assure stabilité et longévité d'utilisation

- Charge max : 96 Kg - Poids : 329 Kg

- Dimensions L x l x H : 1120 x 1540 x 1580 mm

Presse de musculation à Cuisses 45°



Cette presse de musculation permet de travailler les quadriceps, en charge guidée.

- Fabriquée en acier haute résistance, cette presse assure stabilité et longévité d'utilisation.

- Charge max : 700 Kg - Poids : 160 Kg

- Dimensions L x l x H : 2480 x 1240 x 1450 mm

Curve-Runner



Structure du châssis acier haute résistance.

- 6 niveaux de résistance

- Surface de la bande de course : 160 x 48 cm.

- Console LCD

- Dimensions (L x l x H) :

187 x 93 x 166 cm

- Poids : 180 Kg

Cage functional training



Dimensions L x l x H :

3000 x 1800 x 2750 mm

Vendu sans accessoire

Structure d'extérieur functional training



Dimensions L x l x H : 555 x 350 x 324 mm

CARE
FITNESS

CARE FITNESS

18 rue Bernard

Z.I. LES VIGNES

93000 BOBIGNY CEDEX

E-mail : patrick@carefitness.com

Site : www.carefitness.com



Contactez nous au

01 48 43 01 10

06 07 51 28 84

Fax : 01 48 91 06 24

FITNESS EN PLEIN AIR POUR LES COLLECTIVITES LOCALES

Série Outdoor Luxe



La série Outdoor Luxe, 100% en acier inoxydable, propose des exercices complets pour travailler toutes les parties du corps avec un design sobre et moderne. Garantie 10 ans.

Série Bodybuilding

Exclusivité Herkules en France, les agrès Bodybuilding offrent un vrai travail de musculation à leurs utilisateurs grâce à un système de poids ajustables sécurisés.



Série Moonlight

Best seller de la marque, les agrès Moonlight proposent une trentaine d'exercices pouvant être associés autour d'un pylône universel afin de créer votre parc sur mesure.



Série PMR

La série PMR permet à tous de pratiquer une activité sportive de plein air, grâce à des agrès spécifiquement conçus pour les personnes à mobilité réduite et en chaise roulante.



Série Piston

Mettez un peu de challenge dans votre entraînement quotidien grâce à nos agrès à piston réglable, permettant un réglage de la résistance sur 8 niveaux de difficulté.

Série Street Workout



Avec les stations Street Workout Herkules, mêlez gymnastique et musculation pour vous entraîner de façon ludique, en mélangeant force, équilibre, souplesse et agilité.



HERKULES FITNESS
1 Passage des Griottes
95800 CERGY
E-mail : contact@herkules.fr
Site : www.herkules.fr



Contactez nous au

06 95 53 02 09
06 95 11 90 09

MIROIRS SUR MESURE POUR COLLECTIVITES

Miroir & Sport offre la solution idéale pour vos salles de danse, salles de sport, centres de psychomotricité, manèges équestres, etc. Nous installons des miroirs de grandes dimensions à travers la France, la Belgique et la Suisse.



Salle de musculation



Salle de musculation, encadrement aluminium.

Grâce au procédé déposé ImageMirrors® que nous mettons en oeuvre, nous vous garantissons :

- Une installation rapide : vos miroirs seront fixés dans la matinée ou dans la journée pour ne pas perturber le planning de votre salle.
- Une image parfaite : grâce à la qualité de nos matériaux et à notre technique de pose, nous vous garantissons un reflet sans défaut.
- Une installation sûre : grâce à leur film anti-bris et à leur plancher polystyrène, vos miroirs répondront à toutes les exigences de sécurité des ERP.



Salle polyvalente

Miroir & Sport propose aussi une large gamme de consoles et barres de ballet, ainsi que des rideaux scéniques.



Rideaux de protection M1



Double barre mobile



Double barre de ballet fixée au sol



Double barre de ballet murale



MIROIR ET SPORT SARL
40 Lieu dit Kerlearec
56340 CARNAC
E-mail : romain@miroir-sport.com
Site : www.miroir-sport.com



Contactez nous au

02 97 59 41 92

06 89 40 95 01

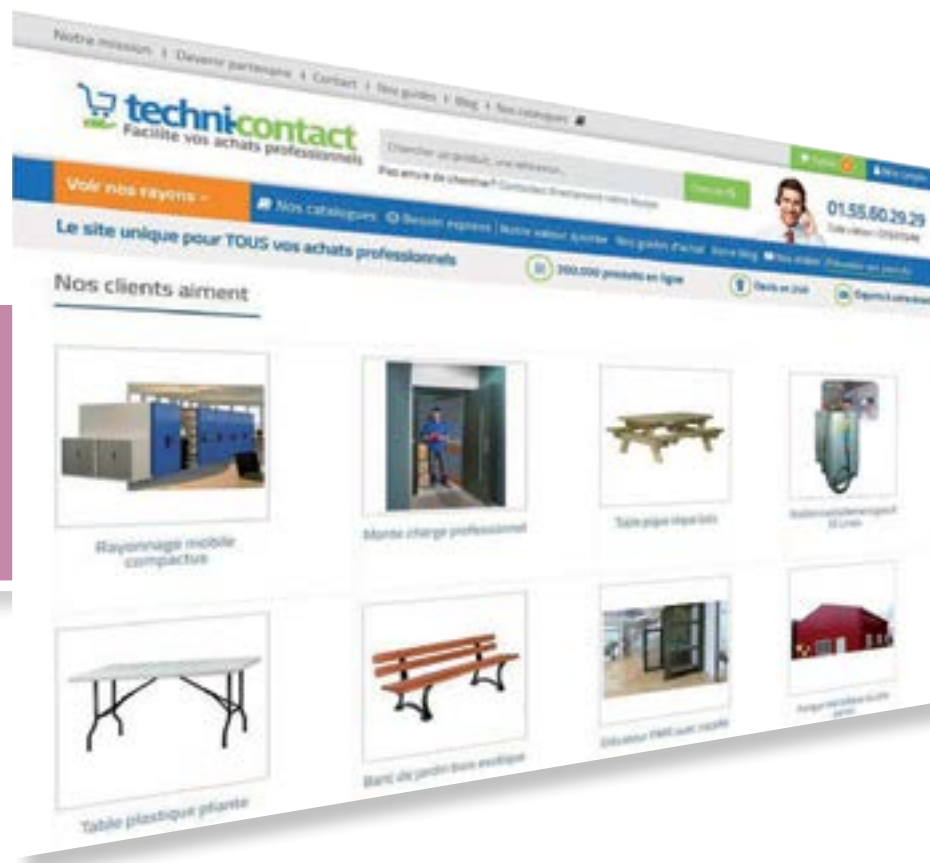
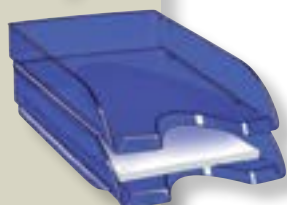

**Retrouvez
plus de 200 000 produits
sur notre site :
techni-contact.com**

Mobilier de bureaux, Multimédia	
Pages	346
Rayonnage, Archivage	
Pages	356
Traitement du courrier	
Pages	360
Affichage intérieur	
Pages	364

BUREAUX

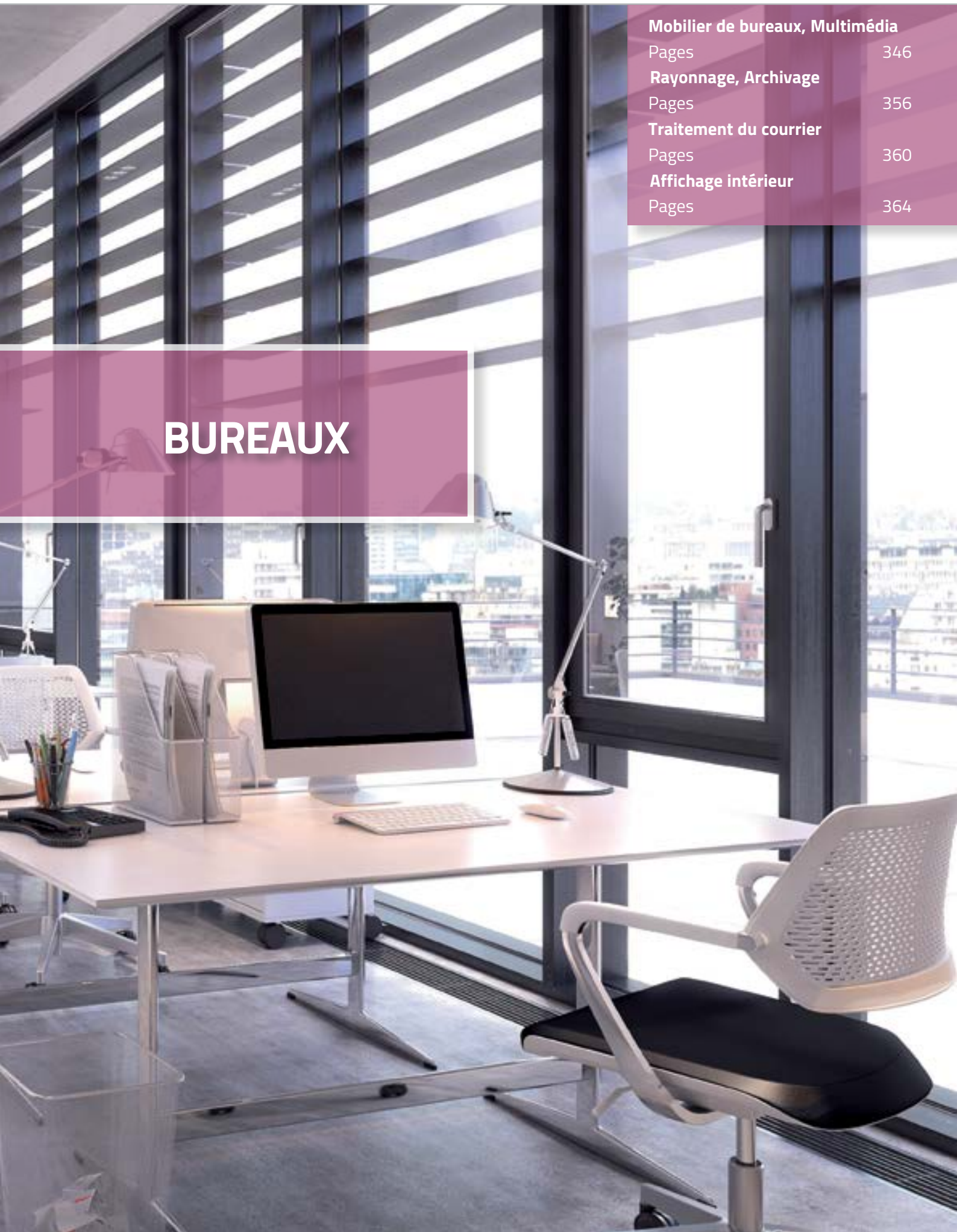

SIEGES DE BUREAUX

Siège de travail haut dossier tapissé résille

- Profondeur d'assise : 390 mm
- Largeur d'assise : 480 mm
- Mécanisme ZERGON - 2 L : Dossier réglable en hauteur, blocage par molette de serrage.

Certification: ISO 9001 / ISO 14001
OHSAS 18001
Deux couleurs de revêtements sont disponibles : Gris et noir, pour plus de couleur (nous consulter).

220,00 € HT

44944290



Siège de bureau à mécanisme breveté

- Profondeur d'assise : 390 mm
 - Largeur d'assise : 500 mm
 - Dossier : résille en polyester, élasthane.
Renfort lombaire réglable en hauteur et profondeur.
 - Assise : mousse haute résilience en polyuréthane
 - Accoudoirs réglables 4 D
 - Manchettes réglables en profondeur et orientables
 - Réglage de la profondeur d'assise
- Certification : ISO 9001 / ISO 14001 / OHSAS 18001
Garantie : 5 ans

868,00 € HT

59156354



237,00 € HT

546898907

Siège de travail tapissé haut dossier

- Largeur d'assise : 480 mm
- Profondeur d'assise : 450 mm
- Dossier réglable en hauteur par crémaillère.
- Mécanisme synchrone, blocage du dossier multi-fonctions.
- Sécurité anti-retour et réglage de la tension du dossier en fonction du poids de l'utilisateur.

- Options : Accoudoirs réglables 3 D
- Coloris revêtements : noir, bleu marine, gris foncé.
- Certification : ISO 9001 / ISO 14001 / OHSAS18001
- Garantie : 5 ans



SIEGES DE BUREAUX

Siège haut avec repose-pieds

- Siège haut à mécanisme synchrone AN, assise et dossier tapissés.
- Profondeur d'assise : 450 mm
- Hauteur totale : 1155 à 1455 mm
- Largeur d'assise : 480 mm
- Hauteur d'assise : 585 à 845 mm
- Roulettes spécifiques blocables en charge.
- Dossier réglable en hauteur

- Assise réglable en hauteur par vérin
- Blocage du dossier / 5 positions
- Accoudoirs disponibles en options.
- Repose pieds Ø 430 mm réglable en hauteur tube acier Ø 20 mm finition époxy noir
- Certification : GS/LGA, ISO 9001 / ISO 14001 / OHSAS 18001
- Garantie de 5 ans

282,00 € HT

27512741



Siège haut ergonomique avec repose-pieds

210,00 € HT

175843253

- Hauteur totale : 1100 à 1420 mm
- Hauteur d'assise : 600 à 850 mm
- Profondeur d'assise : 425 à 465 mm
- Largeur d'assise : 460 mm
- Assise réglable en hauteur par vérin oléopneumatique
- Dossier réglable en hauteur et en inclinaison
- Patins de protection antidérapants et non marquants.
- Certification : ISO 9001 / ISO 14001 / OHSAS 18001
- Autre finitions possibles
- Garantie : 5 ans



Siège de travail tapissé haut dossier

199,00 € HT

140706084

- Profondeur d'assise : 390 mm
- Largeur d'assise : 480 mm
- Mécanisme ERGON 2-L : Dossier réglable en hauteur, blocage par molette de serrage.
- Mécanisme ACTIVE-1 : Dossier réglable en hauteur, par crémaillère.
- Options : accoudoirs fixes/accoudoirs réglables en hauteur
- Certification : ISO 9001 / ISO 14001 / OHSAS 18001
- Garantie : 5 ans



MOBILIER MULTIMEDIA



MOBILIER 3.0

École numérique

Des tables et des chaises INNOVANTES & MODULABLES
pour tous vos espaces numériques



Un mobilier optimisant l'espace
tout en minimisant le temps passé pour l'aménagement
de vos salles de classe ou salles de réunion

**SIMULATION
3D OFFERTE**

de l'agencement
de votre espace
numérique



ARATICE

7, rue du limousin,
BP 30461 Saint Ouen l'aumône,
95005 CERGY PONTOISE CEDEX

E-mail : info@aratice.fr

Site : www.aratice.fr



Contactez nous au

01 79 42 00 15

MOBILIER INNOVANT



MOBILIER 3.0

École numérique

Un mobilier innovant et dynamique
s'adaptant à tout public et à tous vos espaces numériques



ECRIRE & DESSINER
sur une table

... incroyable !
réglable en hauteur
Utilisation des feutres
effaçables à sec



TABOURET ... simplement génial !
pivotant, ajustable en hauteur



ARATICE

7, rue du limousin,
BP 30461 Saint Ouen l'aumône,
95005 CERGY PONTOISE CEDEX
E-mail : info@aratice.fr
Site : www.aratice.fr



Contactez nous au

01 79 42 00 15

CLASSES MOBILES



CLASSES MOBILES École numérique

Des chariots, valises, sacs multimédia et des stations de stockage pour vos salles de classe ou de réunion



Stockez, chargez et synchronisez vos **TABLETTES & PC PORTABLES**



ARATICE
7, rue du limousin,
BP 30461 Saint Ouen l'aumône,
95005 CERGY PONTOISE CEDEX
E-mail : info@aratice.fr
Site : www.aratice.fr



Contactez nous au

01 79 42 00 15

ECRAN INTERACTIF



AUDIOVISUEL

École numérique

Des écrans de technologie "capacitif" & "infrarouge"
pour plus d'interactivité dans les salles de classe et de réunion



Des écrans avec leurs supports électriques ou manuels, mobiles ou muraux,
ajustables ou pas en hauteur, plusieurs formats



ARATICE

7, rue du limousin,
BP 30461 Saint Ouen l'aumône,
95005 CERGY PONTOISE CEDEX
E-mail : info@aratice.fr
Site : www.aratice.fr



Contactez nous au

01 79 42 00 15

TABLEAU TACTILE



AUDIOVISUEL

École numérique

TABLEAU D'ECRITURE tactile-LCD, ultra léger

Adieu la craie, le chiffon et la poussière



↘ Bloquez le contenu affiché sur l'écran ou effacez-le en un clic

↘ Sa légèreté permet de le placer sur un mur, un chevalet



Le substitut parfait du tableau blanc, de l'ardoise, du papier, du feutre, stylo ...



↘ **FORMAT INDIVIDUEL** = de 7 à 10"

↘ **FORMAT COLLECTIF** = de 30 à 70"



ARATICE

7, rue du limousin,
BP 30461 Saint Ouen l'aumône,
95005 CERGY PONTOISE CEDEX

E-mail : info@aratice.fr

Site : www.aratice.fr



Contactez nous au

01 79 42 00 15

EQUIPEMENT NUMERIQUE INNOVANT



EQUIPEMENT NUMERIQUE INNOVANT

ROBOT DE TÉLÉPRÉSENCE



Le robot permettant de poursuivre la scolarité hors de l'établissement scolaire



L'élève en arrêt maladie longue durée contrôle de son lieu de récupération, le robot qui reste dans l'établissement scolaire, à travers son PC, tablette ou smartphone

- Ecran tactile 13.3"
- Tête rotative pour une vision à 360°
- Son stéréo haute qualité
- Interface intuitive
- Base mobile, capteurs pour éviter les obstacles
- Autonomie de 8 heures



ARATICE

7, rue du limousin,
BP 30461 Saint Ouen l'aumône,
95005 CERGY PONTOISE CEDEX
E-mail : info@aratice.fr
Site : www.aratice.fr



Contactez nous au

01 79 42 00 15

MOBILIER DE BUREAUX ET DE COLLECTIVITÉS

Table circulaire

376,75 € HT

À partir de

177239178
Table circulaire



- Plateau mélamine ou en verre trempé
- Piètement central fixe rond : Ø : 8,9 cm
- Dimensions : Hauteur : 74 cm
Plateau : Ø 100 / 120 cm
- Coloris disponibles :
Plateau : Blanc neige, Érable blanc,
Chêne clair, Hêtre saumoné,
Pommier de France,
Noyer ambré, Chêne royal brun
- Autres coloris pour plateau
en verre trempé : blanc, gris souris, gris clair, noir, rubis
- Finition de piètement : Gris aluminium, Gris anthracite
- Classé M3 au feu et norme ISO 14001

Bureau de travail

338,25 € HT

À partir de

932569379
Bureau de travail
angle droit



Electrification verticale
dans les piétements
H x L : 710 x 100 ou 91 cm

- Dimensions : (L x P x Rt) : 160 ou 180 x 120 x 60 cm
- Coloris disponibles : Blanc, chêne ou Pommier de France
- Option fond métallique : 280 x 23 mm



Chaise collectivité revêtement en tissu

59,00 € HT

À partir de

779512722
Chaise collectivité.
Revêtement en tissu

- Embouts de protection antidérapants.
- Contre-coque en polypropylène noir.
- Structure 4 pieds en métal de forme ovale peinture époxy laquée.
- Dimensions (cm) :
Assise (L x P) : 47 x 43 cm
Dossier (L x l) : 47 x 34.5 cm
Empatement au sol (L) : 53 cm

Modèle existant en 2 couleurs de structure - noir ou gris.

Armoire métallique à rideaux

561,92 € HT

À partir de

805926067
Armoires métalliques à rideaux PVC

- Equipée de 2 ou 4 tablettes pour dossiers suspendus.
- Rideaux PVC.
- Armoire fermée par serrure.
- Dimensions :
(L x P x H) : 120 x 43 x 198 cm
(L x P x H) : 120 x 43 x 105 cm
- Coloris disponibles :
- Finition époxy : Blanc, gris, anthracite, noir, beige
- Option :
Tablette supplémentaire, largeur : 120 cm, coloris noir.
- Répondent aux normes : NF-D62-D041
- Rideaux sont classés Non-Feu M1



Cloison acoustique

483,33 € HT

120602772

- Structure en aluminium anodisé naturel, constituée de 2 panneaux MDF de 10 mm et de mousse de mélaminé non feu (M1).
- Parties vitrées en verre clair 5 mm.
- Dimensions : H x L : 160 x 80 cm
- Coloris disponibles : Gris clair, bleu clair, beige, bleu glacier, vert, rouge vermillon, prune, noir
- Assemblage :
Pied stabilisateur :
(acier laqué blanc ou gris aluminium) :
449 x 98 x 6 mm
avec 2 trous taraudés
Ø : 8 mm trou central Ø : 15 mm
- Lot de 4 roulettes :
(blanches ou gris aluminium)
Ø : 65 mm



SOLUTIONS DE SECURISATION ET RECHARGE POUR EQUIPEMENTS INFORMATIQUES

Valise iTcase ultra compacte

Le format le plus compact du marché ! Fabriquée en France, conçu pour ranger, déplacer et charger jusqu'à 16 tablettes 10 pouces. Compatible avec toutes les tablettes du marché, cette valise renforcée est munie de 2 roulettes, d'un trolley télescopique et de 3 poignées latérales. Les tablettes sont protégées par de la mousse haute densité entièrement recyclable. La charge des tablettes se fait via un hub USB adaptatif avec arrêt de charge automatique.



Casier individuel informatique

Les casiers NoteLocker stockent dans des colonnes métalliques sécurisées. Elles sont aménagées avec des ouvertures individuelles et peut contenir de 8 à 15 appareils jusqu'à 15,6 pouces.

Fermeture par cadenas, clé, code mécanique ou serrure RFID
Sécurisation optimale, le seul produit du marché avec une mise à la terre totale des ouvrants.



Classe mobile ordinateurs ou tablettes



Les classes mobiles NoteCard peuvent ranger, sécuriser et recharger jusqu'à 32 appareils 15,6 pouces. Le rangement vertical des appareils permet d'obtenir un format compact, réellement déplaçable grâce à ses deux poignées et ses 4 roulettes renforcées.

De conception, entièrement métallique les NoteCard sont faits pour durer et disposent d'une sécurité électrique optimale avec une protection parafoudre et un démarrage progressif de la charge.

Caisson mural pour tablettes

Le NoteBox Leba Innovation range, charge et sécurise jusqu'à 16 appareils 12 pouces. Il peut aussi bien se fixer au mur qu'être posé sur un bureau.

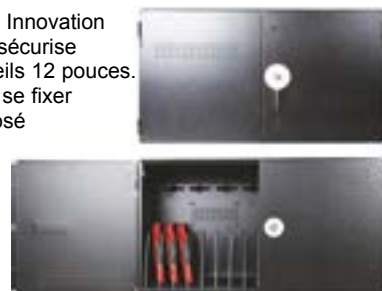

La charge des tablettes s'effectue grâce aux multiprises garantissant une compatibilité universelle. NoteBox peut se combiner pour ranger 16, 32 ou encore plus d'appareils !

Valise pour tablettes et un ordinateur portable

La valise iTCase la plus universelle. Permet de ranger jusqu'à 16 appareils 11,6 pouces ainsi qu'un ordinateur portable 15,6 pouces. Rechargement des appareils valise fermée grâce aux aérations et aux multiprises disponibles. Logement prévu pour intégration d'une ou plusieurs borne WiFi. Double circuit électrique permettant de couper la borne WiFi séparément de la charge des tablettes.



Valise ordinateurs portables

La valise itCase pour ordinateurs portable permette de stocker jusqu'à 12 appareils 15,6 pouces.

Valise renforcée et aérée, munie d'un trolley, de roulettes et de deux poignées latérales. Cette valise permet l'intégration d'une ou plusieurs borne Wifi.



arhtim
IT improvement

ARHTIM
33 rue Lavoisier
95220 HERBLAY
E-mail : fx@groupearm.fr
Site : www.arhtim.com



Contactez nous au

06 61 82 18 53

PUPITRE URNE ET TOTEM DEPOTS DE DOSSIERS

Totem jeux concours dépôt de dossier

Ce totem servira pour vos jeux-concours mais également pour déposer des dossiers ou recueillir des enquêtes de satisfaction.

Les pieds sont enfilés sur le panneau principal ce qui rend son déplacement très aisé.

- Comporte un porte affiche A2 (40 x 60 cm)
- Un bac 29.7/21 cm pour mettre à disposition les bulletins
- Une urne de 15 litres (dimension 25/25/25 cm)
- 2 serrures 2 jeux de clés- fente 12.5/1cm
- Hauteur : 190 cm.



532,31 € HT

881162093

Pupitre urne dépôt de dossiers



484,62 € HT

51670545

Idéal pour recueillir vos enveloppes, enquêtes de satisfaction, etc... Fermée à clé, cette borne gros volume permettra à vos documents de rester plus longtemps en sécurité.

- Plexiglas épaisseur 1 et 0.5 cm
- Base et plateau ovales : 80/40 cm
- Hauteur : 99 cm
- Réceptacle : 51/20 hauteur 99 cm
- Porte fermée à clé en partie basse - Dimensions 51/40 cm
- Fente sur plateau : 15/2 cm / Modification possible sur demande
- Livré monté pour commande unitaire sinon par quantité: un monté le reste à plat



PUPITRES DE CONFERENCE

Pupitre en Z cristal

607,69 € HT

783447159

Ce pupitre de conférence au design novateur vous apportera l'originalité nécessaire à vos manifestations.

Il est sobre et élégant, tout en plexiglas coulé cristal. Il est réalisé par pliage à chaud et est donc livré monté.

- Plateau du pupitre de conférence 48 x 43 cm.
- Hauteur du plateau : au plus bas 112 cm au plus haut 127 cm.
- Réglette de maintien des documents sur le plateau

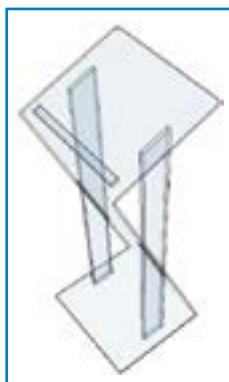

Pupitre animateur

Il peut à la fois servir de comptoir et de pupitre pour vos animations.

- Plexiglas épaisseur 1 et 1.5 cm
- Base et plateau : 40/40 cm
- Hauteur: 100 cm
- Voile en blanc diffusant : dimension : 35/65 cm

315,38 € HT

62443634

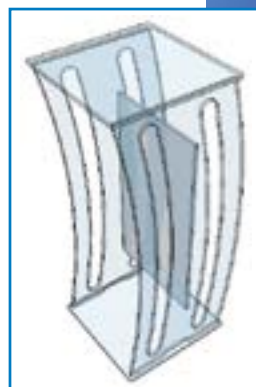

Pupitre République

Idéal pour vos manifestations médiatiques. Le pupitre de conférence République est le vecteur de communication incontournable.



- Plexiglas cristal épaisseur 15 mm et dépoli satiné 8 mm
- Largeur : 77 cm
- Profondeur : 50 cm
- Hauteur : 118 cm en façade
- Plateau horizontal hauteur 111 cm
- Livré à plat.
- Stabilité à toute épreuve. Présenté avec micros (en option)



1130,77 € HT

40419995

Pupitre pliable



Réalisé en Altuglas cristal. - Pour le transport, ce pupitre est démontable avec seulement une pièce de monnaie. Il tient facilement dans le coffre de votre voiture et se monte et se démonte en 2 mn

- Charnières en laiton chromé.
- Hauteur.maxi : 115 cm
- Hauteur.mini : 104 cm
- Plateau : 62 x 50 cm
- Les documents sont retenus par une réglette et une surface horizontale est aménagée dans la partie frontale.

Existe en version fumée

710,77 € HT

263488481

RAYONNAGE

Rayonnages d'archives

Fabrication en acier hyper résistant, finition époxy gris et bleu, par un système de fixation intégré (système breveté).

- Hauteur : 2 m
- Longueur : 1 m
- Dimensions adaptées aux boîtes d'archives
- Jusqu'à 180 kg par tablette

216,00 € HT

685805744



Réglable tous les 5 cm



Montage facile

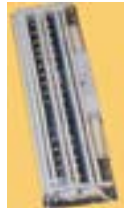

Livré à plat



SIMPLE ACCÈS
(Profondeur : 34 cm)

DOUBLE ACCÈS
(Profondeur : 68 cm)

Présentoirs mobiles

Présentoir avec bandeau d'affichage pour personnaliser votre communication. Présentoir équipé de 4 tablettes pour documentation A4 ou A3.

- Dimensions (cm) : H 165 x L 38 x P 38,2
- Structure en aluminium
- Tablettes en polystyrène cristal ou métal

228,00 € HT

874275514



IDÉAL POUR LA PRÉSENTATION DE CATALOGUES, REVUES SUR LES HALLS D'ACCUEIL, SALONS, ...

- Présentoir Triple face 24 cases A4
- Couleur : noir
- Dimensions (cm) : H 167 x L 63,6 x P 56
- Pieds aciers, structure aluminium et tablettes en polystyrène cristal.

244,80 € HT

909149049



ACCESSOIRES DE BUREAU

Tables polyvalentes 3 plateaux

Structure en tube métal laqué époxy coloris aluminium
20 x 20, épaisseur 2 mm.
Plateau métal laqué noir épaisseur 0.8 mm.
Equipé de replis pour recevoir des dossiers suspendus.
Galerie chromée pour le maintien des dossiers et des classeurs.
Charge utile : jusqu'à 35 Kg par plateau.
4 roulettes multidirectionnelles. Livrées à plat.

152,64 € HT

6501300
Taille S
Teinte noir

4 classeurs par plateau.
Hauteurs entre les plateaux :
Partie haute : 20 cm
Partie basse : 33,5 cm.
Dim ext. (cm) :
H. 74 x L. 45 x P. 36



162,24 € HT

56003105
Taille M - Teinte noir

7 classeurs par plateau.
Hauteurs entre les plateaux :
Partie haute : 20 cm
Partie basse : 33,5 cm.
Dim ext. (cm) :
H. 74 x L. 60 x P. 36



181,44 € HT

8455444
Taille XL
Teinte noir

11 classeurs par plateau.
Hauteurs entre les plateaux :
Partie haute : 20 cm
Partie basse : 33,5 cm.
Dim ext. (cm) :
H. 74 x L. 94 x P. 36



191,04 € HT

561335
Taille L
Teinte noir

11 classeurs par plateau.
Hauteurs entre les plateaux :
Partie haute : 20 cm
Partie basse : 33,5 cm.
Dim ext. (cm) :
H. 74 x L. 94 x P. 36



Cloisons mobiles

Cadre en aluminium. Panneaux en polypropylène.
Equipées de clips de liaison pour une orientation de 0 à 180°.
Dim. d'un panneau : H. 170 x L. 76 cm.
Livrées par 2 avec pieds et roulettes.
Dimensions extérieures : H. 170 x L. 76 x P. 44 cm.

408,96 € HT

33888131
Panneau teinte aluminium



CLOISONS MOBILES DE BUREAU

Panneaux acoustiques design sur roulettes

A la fois élément de séparation d'espaces et surface d'affichage punaisable, il améliore le confort acoustique des bureaux paysagers.

La version mixte offre à la fois une surface permettant la réduction des nuisances sonores et en même temps une surface d'écriture aimantée.



Réf.	Désignation	Dimensions (H x L)	Prix HT
80180535	Cloison mobile - Acoustique recto verso	160 x 120 cm	832,50 €
325234648	Cloison mobile - Acoustique/émaillé	160 x 120 cm	679,50 €
781882572	Cloison mobile - Acoustique recto verso	180 x 120 cm	900,00 €
984386305	Cloison mobile - Acoustique/émaillé	180 x 120 cm	766,50 €



MATERIELS COURRIERS

Sac liaison soufflet

Sacoques destinées à l'acheminement du courrier. Elles relient en permanence plusieurs destinations (Exemple : navette entre le siège et les agences).

Elle dispose d'une fenêtre d'adressage et d'un panneau postal en cuir pour l'affranchissement (basane).



Réf : 1413AS

Sac CLIC CLAC

(Réf : 9566)

La sacoche CLIC-CLAC semi rigide permet une mise en case rapide et un tri du courrier direct aussi un gain de temps très important.

Conçue pour les liaisons inter-sites elle améliore le transport de vos documents. Elle est sécurisable imperméable et très solide.

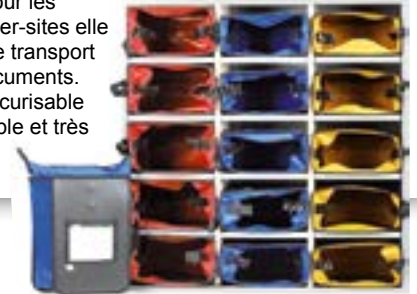

Chariots Courrier



Idéal pour le transport du courrier et des documents, nos chariots ont une grande capacité d'emport et sont modulables. Ils peuvent être équipés de roues en Etoile pour le passage des obstacles ou de roues simples très solides (garantie 3 ans PMO), ergonomiques, très maniables, très légers.

Chariot bacs postaux 8 bacs

Complément idéal de votre salle courrier, il permet le stockage de 8 bacs. Ses étagères inclinées avec un son petit rebord, maintient parfaitement les bacs postaux, paniers fil métallique... Existe en 4-6-8-10 bacs...



Point courrier Etages 21 à 42 cases

Pratique et fonctionnel. Point courrier idéal pour vos différents services sur mesure. Nous contacter.

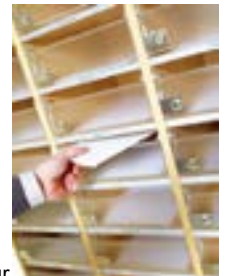

Porte documents véhicule

(Réf : 096025AS/0)

Conçu pour toutes les flottes de véhicules, cet organisateur rassemble et sécurise tous les documents (carte-grise, assurance, cartes magnétiques, constat européen, carnet de bord, carnet d'entretien, clés...) en toute simplicité.

Marquage possible. Fabrication en polyamide enduit PVC ultra résistant, imperméable et lavable.

Existe en format A4 et A5 dans différents coloris.



SEPAL

SEPAL
79, rue Julian Grimau
93700 DRANCY
E-mail : admin@sepal-sa.fr
Site : www.sepal-sa.com



Contactez nous au

01 41 69 17 17

Fax : 01 41 69 17 18

MOBILIER SPECIFIQUE COURRIER SACS - Pochettes - CHARIOTS

AMÉNAGER L'ESPACE DE TRAVAIL



Chariot 9 Boîtes Postaux.
Réf : 6335



Boîtes aux lettres



Point courrier



Ouvre lettre haute vitesse
Réf : Omation 210



Poste de tri fin

Nos solutions sont adaptées à chaque étape de traitement de vos flux courrier et logistiques pour répondre aux objectifs d'ergonomie, de modularité, d'optimisation de l'espace, de qualité et de durabilité et enfin, de retour sur investissement.

TRANSPORTER ET PROTÉGER

Le sac navette épouse parfaitement le format de la case et sans système de fixation. Pratique, solide, durable, sa semi-rigidité améliore la présentation du courrier et facilite les manipulations.



Sacoches Navette à Soufflet frontal. Réf : NF

Scellé rapide de sécurité. Réf : SRV

Découvrez le **Trieur Navette**
Une solution révolutionnaire 3 en 1 qui vous permet de trier, livrer et collecter votre courrier.



Trieur Navette à Courrier
+ Colonne support TN

Multifonctions, les **Pochettes souples** sont adaptées au transport de courrier, au fond de caisse, aux papiers de véhicules, trousseaux de clés, remises commerçants.



Pochettes Courrier à Soufflet. Réf : WA45.3505

REGROUPER, DISTRIBUER, COLLECTER Une large gamme de chariots dédiée à vos différentes activités.



Chariot de distribution imprimés. Réf : 7659



Chariot de distribution imprimés avec housse. Réf : 7661

Chariot de distribution 2 corbeilles et Housse avec roues étoilées. Réf : 6804



Chariot de distribution grande capacité. Réf : 3809 MTS

Chariot à fond autoéleveur. Réf : 3292 CV300FM



Chariot courrier 3 corbeilles. Réf : 3526

N'hésitez pas à nous contacter et/ou consulter notre site internet



OUTILS Océans

ZAC de Troyalac'h - 10 rue Nicolas Appert
29170 SAINT-EVARZEC

E-mail : contact@outils-oceans.com

Site : www.outils-oceans.com



Contactez nous au

02 98 94 63 03

MACHINE A AFFRANCHIR

PESEZ

Grâce à son plateau balance intégré précis, la DM55 pèse automatiquement votre courrier et calcule le prix exact de l'affranchissement évitant ainsi tout sur-affranchissement

IMPRIMEZ

Faites la promotion de votre entreprise grâce aux flammes publicitaires. Profitez de chaque enveloppe pour communiquer sur votre activité et votre actualité. Vous pouvez imprimer votre logo, votre adresse ou un message publicitaire sur toutes vos enveloppes et donnez ainsi à votre courrier une image beaucoup plus professionnelle.

ENVOYEZ

Fini les stocks de timbres à gérer. Affranchissez votre courrier depuis votre bureau, 24h/24 puis déposez votre courrier dans la boîte aux lettres de rue la plus proche de votre lieu de travail. Vous bénéficiez du télé-relevé automatique pour vous permettre de suivre vos dépenses postales chaque mois.

ECONOMISEZ

Vous bénéficiez des tarifs préférentiels machine à affranchir de La Poste** pour chaque lettre que vous envoyez. Plus d'avance de trésorerie. Vous ne payez qu'en fin de mois ce que vous avez réellement affranchi.



Courrier et Expédition
Solutions d'affranchissement

pitney bowes 

Machine à affranchir DM55 de Pitney Bowes

La solution d'affranchissement
pour vos petits volumes de courrier.



Economisez sur vos affranchissements

Avec la machine à affranchir DM55, payez le juste prix pour chaque lettre que vous affranchissez tout en bénéficiant des tarifs préférentiels machine à affranchir.

- ✓ 3 mois de location OFFERTS*
- ✓ Mise à jour ILLIMITÉE des tarifs et mentions postales
- ✓ Conception de la 1ère flamme publicitaire OFFERTE**
- ✓ Après cette période, payez seulement 19,90 €HT par mois

Visitez www.pitneybowes.com/fr/3mois-offerts
ou appelez au 0825 850 825 (0,15 €TTC/min)



Suivez @Pitney Bowes sur LinkedIn et Twitter.

*Machine à affranchir DM55. Prix exclusif Internet - 19,90 €HT/mois, offre réservée aux sociétés installées en France métropolitaine, pour tout nouveau client souscrivant un nouveau contrat de 4 ans minimum. **Hors redevance postale

La société Pitney Bowes SAS est une société par actions simplifiée au capital de 31 024 799 € immatriculée au RCS de Bobigny sous le n° B 562 046 235 dont le siège social est 9 rue Paul Lafargue 93210 La Plaine St Denis.
©2020 Pitney Bowes SAS. Tous droits réservés

pitney bowes 

Site : www.pitneybowes.com/fr

 N° Indigo 0 825 850 825

0,15€ TTC / MN

PRESENTOIRS POUR BROCHURES

Présentoirs muraux Quick Fit 4 et 5 cases Juxtaposables pour former des ensembles de présentation !

Structure en polystyrène.
Fenêtres en polystyrène cristal. Epaisseur de case : 2 cm.
Grande capacité : 4 cases A4 ou 5 cases A5 ou 5 cases 1/3 A4.
Juxtaposables pour former des ensembles de présentation.
Livrés montés, fixation par vis (non fournies).

44,16 € HT

106141434
5 cases
1/3 A4
fixes
Teinte
aluminium



59,52 € HT

383528640
4 cases A4
fixes
Teinte
aluminium



50,88 € HT

732384407
5 cases A5
fixes
Teinte
aluminium



52,80 € HT

78847866
4 cases 1/3A4 ou A5
Dim.: H.69 x L.23,2 x P.9 cm
Teinte aluminium



48,00 € HT

28581164
4 cases A4
Dim.: H.73,5 x L.23,2 x P.9 cm
Teinte aluminium

Réf. TC	Libellé	Modèle	Dimensions extérieures (cm)	Couleur	Prix HT
114964353	Présentoir mural juxtaposable	5 cases 1/3 A4	65 x 18 x 9,5	Noir	40,32 €
106141434	Présentoir mural juxtaposable	5 cases 1/3 A4	65 x 18 x 9,5	Alu	44,16 €
291318720	Présentoir mural juxtaposable	5 cases A5	65 x 22,7 x 9,5	Noir	47,04 €
732384407	Présentoir mural juxtaposable	5 cases A5	65 x 22,7 x 9,5	Alu	50,88 €
88104493	Présentoir mural juxtaposable	4 cases A4	65 x 29 x 9,5	Noir	59,52 €
383528640	Présentoir mural juxtaposable	4 cases A4	65 x 29 x 9,5	Alu	59,52 €



Présentoirs muraux intégral 4 cases

Structure en polystyrène. Fenêtres en polystyrène cristal, Epaisseur de case : 2,2 cm.
Grande capacité : 4 cases A4 - 4 cases : A5 ou 1/3 A4.
Juxtaposables pour former des ensembles de présentation.
Livrés à plat, montage facile et rapide. Fixation par vis (non fournies)



GRILLES D'EXPOSITION

Grille d'exposition Valence

- Grille en acier finition peinture gris martelé.
- Assemblable par clip.
- Tube rond : Ø 25 mm
- Grille: Ø 4 mm
- Mailles : 50 x 50 mm
- Poids : 12 kg/grille

184,66 € HT

662509019
Grille Valence(lot de trois)

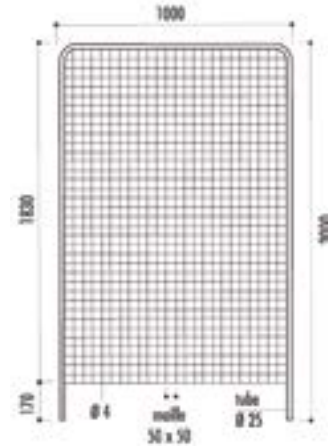

11,72 € HT

294946248
Pied - 2 coudes
(Modèle double pieds)



1,55 € HT

294946248
Clip de liaison



Chariot pour grilles

Chariot 12 grilles :

- Armature en tubes carrés en acier 40 x 40 mm.
- Bras de suspension en tube carré en acier 20 x 20 mm.
- 4 roues pivotantes Ø 100 mm dont 2 avec freins.
- Finition peinture au four coloris vert RAL 6005.
- Embouts antichute des grilles en polyamide noir.
- Dimensions chariot 12 grilles :
Largeur 480 x longueur 960 x hauteur 1190 mm.

323,97 € HT

510788303
Chariot 12 grilles



Chariot 24 grilles :

- Armature en tubes carrés en acier 40 x 40 mm.
- 4 roues pivotantes Ø 150 mm dont 2 avec freins.
- Finition peinture au four coloris RAL 9005.
- Largeur 700 x longueur 1500 x hauteur 1230 mm.

447,76 € HT

40040410
Chariot 24 grilles



Livré monté



TABLEAUX D’AFFICHAGE

Tableau piètement acier chrome



1

186,00 € HT

133758274

Tableaux liège pivotants



2

124,04 € HT

796119794

- Tableau pivotant à usage intérieur.
- Encadrement aluminium anodisé naturel.
- 4 coins injectés en polyamide. 2 tétons acier/polyamide sont vissés pour assurer la rotation des panneaux sur les consoles. Revêtement liège de 1 mm collé sur isolant de 10 mm. Épaisseur sandwich de 10 mm. Épaisseur du tableau : 18 mm. Consoles en aluminium coulé pour fixation murale.
- La console simple pivotement est constituée de deux platines aluminium à fixer.
- La double pivotement est constituée de deux platines sur bras liées par un profil aluminium carré.

1 PIETEMENT ACIER CHROME pour tableau		
Réf. TC	Dimensions de tableau H x L (mm)	Prix HT
133758274	60 x 90	186,00 €
40958513	Option Roulettes 5 cm	30,75 €

2 TABLEAUX LIEGE RECTO/VERSO (pour console encadrement alu)		
Réf. TC	Dimensions H x L (mm)	Prix HT
796119794	900 x 600	124,04 €
264720583	900 x 900	157,50 €
480009935	1200 x 900	189,90 €



Chevalet de conférence

Chevalet blanc pratique et ergonomique

Chevalet de conférence à pieds télescopiques réglables par bagues, changement du bloc papier par clipsage de la pince presse-papier, auget et barrette en acier laqué epoxy, pièces injectées en polyamide, armature en tube acier traité, patins caoutchouc anti glissement et anti marque.

Excellent rapport poids/rigidité seulement 7kg. Très bonne ergonomie : facile à transporter et à régler en hauteur.

Existe en :

- Fond mélaminé blanc (pas d'écriture)
- Fond décor érable naturel (pas d'écriture)
- Fond laqué blanc magnétique sur décor érable naturel.

107,25 € HT

633870538

Réf. TC	Modèle	Dimensions H x L (mm)	Prix HT
633870538	Chevalet mélaminé blanc	84 x 194	107,25 €
646834001	Chevalet fond érable	84 x 194	120,60 €
325207009	Chevalet laqué magnétique	84 x 194	150,90 €



VITRINES

Vitrine coulissante intérieur fond liège

Dimensions : de 750 x 1000 à 1050 x 2300 mm
2 portes coulissantes
Serrure 2 clés
Épaisseur vitrage 6 mm
Capacité : de 8 à 30 feuilles A4

338,93 € HT

968006199
Vitrine coulissante intérieur
Fond liège finition anodisé
Capacité: 20 feuilles



306,43 € HT

177204277

Vitrine coulissante intérieur fond tôle

Dimensions : de 750 x 1000 à 1050 x 2300 mm
2 portes coulissantes
Serrure 2 clés
Épaisseur vitrage 6 mm
Capacité : de 8 à 30 feuilles A4



Vitrine intérieur



- Fermeture invisible par clé à 6 pans (fournie)
- Cadre en alu anodisé
- Façade plexi 3 mm.
- Sans serrure
- Fond en métal
- Épaisseur 20 mm

Vitrine extérieur sur piètement



- Extra plate (27 mm hors tout) avec fond en métal ou en liège.
- Cadre alu anodisé,
- Coins arrondis injectés gris
- Ouvrant plexi de 3 mm
- Possibilité de serrures différentes : à préciser à la commande.

Réf.	Dimensions	Capacité feuilles A4	Prix HT
332107551	32 x 23 cm	1	46,50 €
984242589	32 x 44 cm	2	53,54 €

Réf.	Dimensions (cm)	Capacité feuilles A4	Prix HT
55216505	34 x 26	1 x A4	57,15 €
709857164	34 x 47	2 x A4	70,50 €
35671428	34 x 68	3 x A4 horizontal	89,85 €
209607661	94 x 26	3 x A4 vertical	89,85 €
608791203	64 x 47	4 x A4	112,96 €
512901319	94 x 47	6 x A4 vertical	142,21 €
974882686	64 x 68	6 x A4 horizontal	142,21 €



PORTES-AFFICHES

Cadre d'affichage

Dimensions (H x L) : de 21 x 29,7 cm à 70 x 100 cm

Tableau d'encadrement, pour attirer l'attention. Vous y glisserez un poster, une feuille A4 ou une affiche. Profil de 19 mm. Verre organique :
 - 1 face antireflet
 - 1 face brillante
 - Traité anti-UV.

7 couleurs au choix, 6 formats.
 - Dimensions (H x L) : de 21 x 29,7 cm à 70 x 100 cm

- Couleurs disponibles : Noir, Rouge, Bleu, Gris, Blanc, Alu anodisé, Taupe, Prune.



Réf.	Libellé	Dimensions H x L (cm)	Couleur	Prix HT
745429099	Cadre affichage	21 x 29,7	Noir (RAL 9005)	27,46 €
656123807	Cadre affichage	40 x 50	Noir (RAL 9005)	38,71 €
243327813	Cadre affichage	50 x 70	Noir (RAL 9005)	52,65 €
65289664	Cadre affichage	60 x 80	Noir (RAL 9005)	78,29 €
141399679	Cadre affichage	70 x 100	Noir (RAL 9005)	92,10 €
218781263	Cadre affichage	30 x 40	Alu Anodisé	33,29 €
163939692	Cadre affichage	40 x 50	Alu Anodisé	38,71 €
721524917	Cadre affichage	50 x 70	Alu Anodisé	52,65 €
623207825	Cadre affichage	60 x 80	Alu Anodisé	78,29 €
155994150	Cadre affichage	70 x 100	Alu Anodisé	92,10 €
447148401	Cimaise pour accrochage mural			93,90 €
84516297	Rail blanc	2 m	-	57,60 €
342398521	Lot de 3 tiges acier	1,5 m	-	28,79 €
424630949	Sachet de 6 crochets	-	-	26,25 €

Portes-affiches pvc antireflet

Pincez votre document entre ses 2 replis et fixez le grâce à ces bandes adhésives ou magnétiques.

FORMULE ADHESIVE

Porte-affiche en PVC anti-reflet pour suspension verticale ou horizontale.

Réf.	Condition de vente	Format	Prix HT
396147017	Lot de 10 pièces	A7	37,50 €
568126867	Lot de 10 pièces	A6	48,15 €
806970662	Lot de 10 pièces	A5	62,10 €
914235563	Lot de 10 pièces	A4	72,15 €
346335661	Lot de 10 pièces	A3	106,79 €



Portes affiches à ventouses

Votre document est tenu entre 2 feuilles plastiques.



Portes informations à ventouses

En feuille de PET pliée, fixation par 2 ventouses.



Vertical	Référence	horizontal	Référence	Prix HT
A4	850096487	A4	465919596	20,25 €
A3	411695895	A3	979660056	32,25 €

Référence	Porte-affiche à ventouses	Prix HT
311224467	Porte-affiche 60 x 40	53,10 €



VITRINES D’AFFICHAGE EXTERIEUR

Vitrine extra plate



136,21 € HT

476859006

- Epaisseur hors tout 28 mm, utile 15 mm avec fond en métal.
- Etanchéité assurée par un joint élastomère avec circulation d'air (antibuée).
- Profil alu anodisé, coins arrondis injectés gris.
- Porte en verre de 3 mm encadre.
- Charnière amovible, facilitant la pose de la vitrine et la maintenance.
- Sa conception permet un changement de la porte sans démonter la vitrine en cas de bris de verre.
- Serrure 1 point.
- Fixation invisible par les 4 coins.
- Possibilité de serrures différentes : à préciser à la commande.

Réf.	Désignation	Dimensions (H x L)	Capacité (A4)	Prix HT
476859006	Vitrine	39,5 x 31 cm	1	136,21 €
595141390	Vitrine	39,5 x 52 cm	2	178,04 €
65420737	Vitrine	69,5 x 52 cm	4	247,50 €
473963755	Vitrine	69,5 x 73 cm	6	304,96 €
811893843	Vitrine	99 x 73 cm	9	349,50 €



Vitrine d'affichage municipal

- Cadre alu laqué époxy gris RAL 7004 et fond métal laqué gris RAL 9002.
- Porte levante en verre trempé 4 mm assistée par vérins à gaz.
- Etanchéité assurée par un joint élastomère avec circulation d'air (antibuée).
- Fermeture par 2 serrures de sécurité. Piètement tube acier anti-corrosion laqué gris RAL 7004, diamètre 6 cm.
- Possibilité de fixer 2 vitrines dos à dos.
- Hauteur hors sol 210 cm.

1096,35 € HT

681979736

Réf.	Désignation	Dimensions (H x L)	Capacité (A4)	Prix HT
681979736	Vitrine murale ou piètement double	135,5 x 99 cm	16	1096,35 €
974226349	Vitrine murale ou piètement double	135,5 x 183 cm	32	1527,15 €
568953467	Piètement double	210 cm	-	410,10 €



PRESENTOIRS DE COMPTOIR

Portoirs à maintien



- En jouant sur l'élasticité de la matière, vos documents sont bien maintenus jusqu'au dernier.
- Accepte des brochures comme des livres, même ouverts.
- 3 tailles
- Volume utile : 6 cm et plus
- En plexiglas cristal

- Les documents sont maintenus latéralement et la façade protégeant les documents se prête bien à la personnalisation par sérigraphie ou adhésif.
- Volume utile de documentation : 5 cm et plus
- Existe en vertical ou horizontal
- 3 tailles
- En plexiglas cristal

Réf.	Libellé	Dimensions cm (L x l)	Unité Cond	Prix HT
608016475	Portoir à maintien	21 x 10	4	31,66 €
699220311	Portoir à maintien	21 x 15	4	37,05 €
781105132	Portoir à maintien	29,7 x 21	4	47,38 €

Réf.	Format, Dimensions cm (L x l)	Cond	Prix HT
660330886	Portoir avec maintien Vertical 21 x 10	4	14,62 €
553735169	Portoir avec maintien Horizontal 21 x 10	4	14,62 €
327869898	Portoir avec maintien Vertical 21 x 15	4	16,15 €
964617725	Portoir avec maintien Horizontal 21 x 15	4	16,15 €
785849048	Portoir avec maintien Vertical 29,7 x 21	4	18,46 €



- Originalité : très faible encombrement sur le comptoir
- Documents maintenus latéralement
- Capacité : 3 cm
- 3 tailles
- En plexiglas cristal

- Ce présentoir allie toutes les qualités recherchées en termes d'esthétique, de stabilité, de capacité et d'originalité
- Capacité : 4,5 cm
- 3 tailles
- En plexiglas cristal

Réf.	Libellé	Dimensions cm (L x l)	Cond.	Prix HT
470214245	Portoir à maintien pour brochures	21/10	4	31,66 €
468961827	Portoir à maintien pour brochures	21/15	4	34,46 €
266313710	Portoir à maintien pour brochures	29,7/21	4	40,92 €

Réf.	Libellé	Dimensions cm (L x l)	Cond.	Prix HT
922936524	Portoir avec maintien pour brochures	21 x 10	4	40,92 €
281125302	Portoir avec maintien pour brochures	21 x 15	4	45,23 €
343663355	Portoir avec maintien pour brochures	29,7 x 21	4	51,69 €



PRESENTOIRS MULTIPLACES

Présentoir plexi cartes postales



64,62 € HT

881188714

Ce présentoir est peu encombrant.

- 2 étages permettent de mettre au total :
2 piles de cartes 21-10 cm à l'horizontale
ou 4 cartes 10-15 cm à la verticale.
- Larg. totale : 25 cm - Larg. intérieure : 22 cm
- H : 32 cm
- Capacité : 4 cm par étage

Présentoir mural pour dépliants

Présentoir mural 100% Altuglas cristal pour mettre en valeur vos dépliants et leur offrir une entière visibilité.

- Capacité 4 cm par cases.
- Les séparations des cases peuvent être enlevées pour encore plus de modularité.
- Dim : H : 99 cm et l : 74 cm
- 6 cases (10 x 21 cm)
+ 4 cases (15 x 21 cm)
+ 3 cases (21 x 29.7 cm)
- Lettrage adhésif «information» en option.



333,85 € HT

818550651

Présentoir zig zag

638,46 € HT

163299917

La présence de présentoirs zig zag est devenue incontournable lors des salons et dans les halls d'accueil.

- 7 plateaux pour des documentations visibles entièrement.
- Capacité : 5 cm de contenance par plateau
- Tablette emboîtée et verrouillage par seulement 4 vis
- Hauteur : 160 cm
- Plateau (H x L) : 43 x 31 cm



Présentoir brochures A4 plexiglas

215,38 € HT

745720054

Ce présentoir totem 4 étages permet de présenter un grand nombre de brochures A4.

Ce produit est peu encombrant au sol et contient une très bonne stabilité.

- Fond incliné
- Epaisseur : 8 mm
- Largeur : 33 cm
- Hauteur : 162 cm
- Profondeur : 40 cm
- Capacité par étage : 3 cm



A-SAFE	102	EUROLINERS	157
ABRIS MOBITEC	205	EUROPA	283
ABS	257	FEBA CONSTRUCTION	207
ACORA	106-107	FORTAL	88 à 97
ACTIVIA	158	FRANCE MARQUAGE	159
AGI-RENT	78	GERBEHAYE RECYCLING	229
ALINEAIR	189	GROUPE ARM-ARHTIM	355
AMGE	262-263	GRUAU SARL	249
AMOP LDA	179	GSI	324 à 326 - 328- 330 à 332
ARATICE	348 à 353	HABRIAL	68-69
ASO FRANCE	340	HARMONY EUROPE	228
ASU	327-329-333	HERKULES FITNESS	342
ATELIERS LETORT	203	IMS	40-41-79
ATELIER DE CHAMPOULET	282	ITALIANA CONTENITORI SARL	60
AXEO	100	LBR STRUCTURE	310-311
BOMBRUN	99	LEBEAU MOULAGES BETON	178
BOURGEOIS	76-77	LIFTEC	38-39
BOUSSON RESINES	121	LITTLE	44
CARAPAX	209	LOSBERGER	211
CARE FITNESS	341	LOUTZ	45
CHEVEUX STMM	82	MANERGO	52 à 55
CNC LORRAINE	277	MBPS	183
COMAT & VALCO EQUIPEMENTS	195	MDM	50-51-219-264
DANIEL PERIE	237	METROCOUNT	110
DIDIER & DOMINIQUE ALBERT	187	MIROIR ET SPORT S.A.R.L.	343
DIFOPE	218-220-221	MOBILIER URBAIN BEAUJOLAIS	202
ELAN CITE	155	MODUGAME	335
ESPACE ET ECOLOGIE	245	MODUL SYSTEM	70
EURODOCK ELEVATION	104-105	NATURPLAS	313

Venez nous rejoindre sur notre site internet
www.techni-contact.com

NEMAXCO	302	SQUAIRE SERVICE	334
ORISQUES DISTRIBUTION	217	STI INDUSTRIE	42
OUTILS OCEANS	275-362	STOP LED	186
PETRUS	71	SYNERGIES A.R.C.	319
RAYONNAGE SYSTEMS	85	TAP FRANCE	56 à 59-214 à 216
RAYONOR	83	TM DOCK	101
ROKA DISTRIBUTION	111	TOILITECH	206
SAUTEC	81	TRAFIC	152
SECAP GROUPE PITNEY BOWES	363	TRIAX	98
SEPAL	361	TSPS	109
SESA SYSTEMS	260-261	UVO TECHNOLOGIES	80
SNS	210	VAL CREATIONS	339
SOFEMI	43-265	VARGOS TECHNOLOGIES	108
SOLAIRE URBAIN	11	VRS VALUE RECOVERY SOLUTIONS AG	230
SPENLE DEVELOPPEMENT	103		

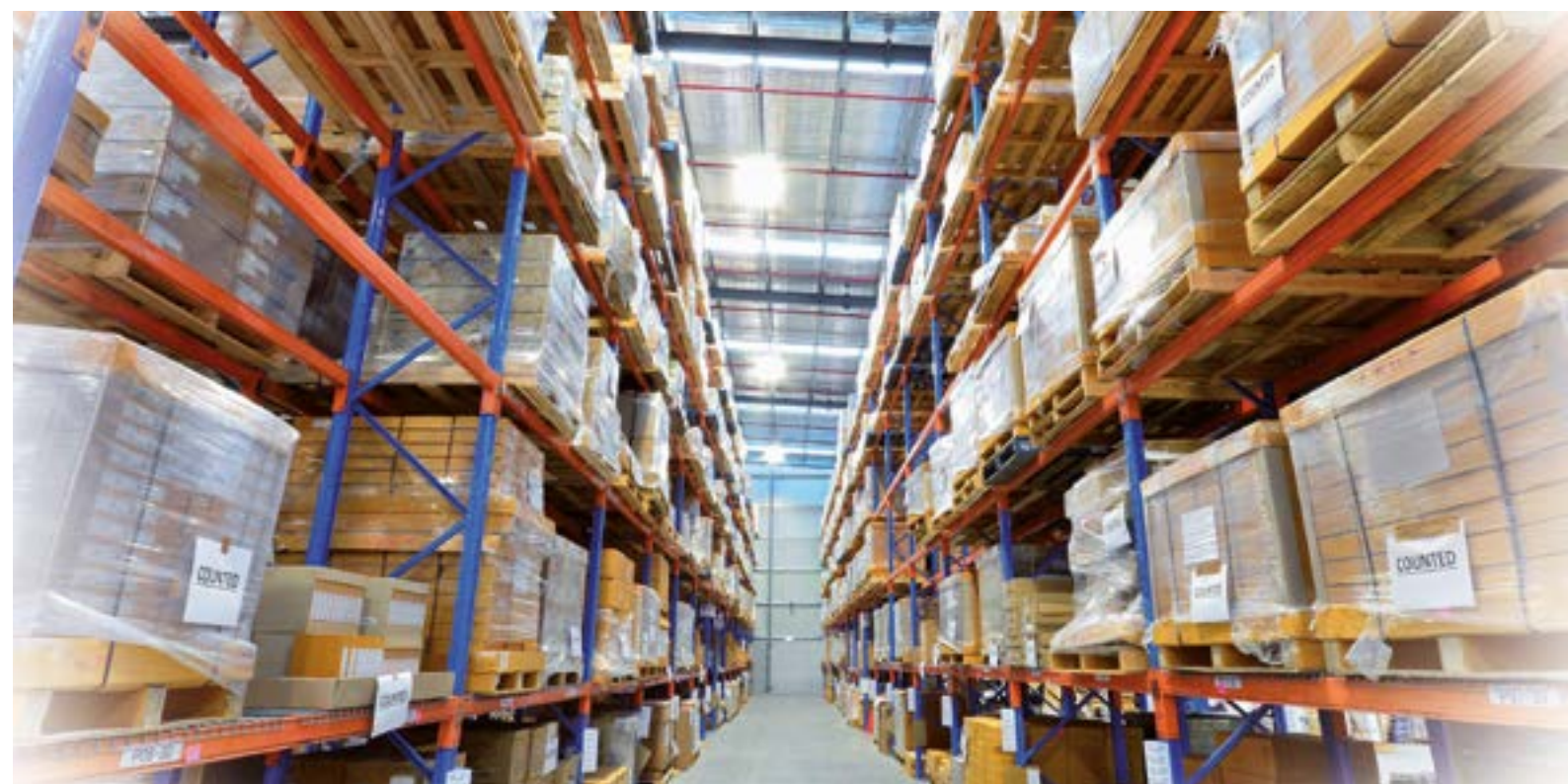

Venez nous rejoindre sur notre site internet
www.techni-contact.com



A

Abri P 71 - P 189 - P 201 - P 203 - P 204 - P 209

- bus P 192 - P 196
- chariots P 189
- de jardin P 201
- de stockage P 209
- de stockage avec rétention pour fûts et IBC P 218
- de terrasse P 207
- de voitures P 200 - P 205
- en bois P 204
- et garages en métal P 201
- fumeurs P 189 - P 193 - P 203
- modulaire de plein-air P 205
- motos P 189
- multifonctions P 189
- poubelles P 189 - P 203
- pour parking P 209
- préau P 205 - P 209
- sécurisé avec portes et bardages bois P 189
- stand parapluie P 198
- station de lavage P 207
- sur-mesure P 189
- table collectivité P 209
- table pique-nique P 209
- toile tendue P 110
- urbains P 205
- vélos P 189 - P 203 - P 207

Absorbant P 214 - P 219 - P 220

- granulés P 220
- industriel P 214
- industriel en microfibre P 220
- minéral économique P 214
- pour fût P 214
- produits chimiques P 214
- universel P 214
- végétal ignifugé P 214

Accès

- benne à déchet P 95
- et mise en sécurité P 95
- fond de fosse blindé P 95
- pour les PMR P 109
- précur et dalle P 95

Accessoire

- de bureaux P 359
- de rayonnages P 84
- pour cuves UNI P 226
- pour fût P 215

Afficheur balance plate-forme P 268

Affranchir P 363

Agrès P 342

Aide aux stationnements P 130

Aire de jeux P 334 - P 336 - P 337

Allée piétonne couverte P 189

Aménagement

- de véhicule utilitaire P 68 - P 69 - P 70
- et sécurité des sites P 69
- intérieur P 262 - P 263
- ludique P 334
- sanitaire pour collectivités P 302
- urbain P 180 - P 209

Amortisseur P 284 - P 287

Angle au sol P 286

Anti

- chaleur bouclette lourde P 143
- pince doigt P 114
- pince doigt porte industrielle P 114
- pollution P 220

Appareil

- à hot-dog P 320
- à raclette - demi-meule P 323
- de levage P 78
- de musculation P 341

Application

- de sol résine pour industrie P 121
- de sol résine pour le bâtiment P 121

Arceau

- de protection P 123 - P 127
- de protection anti-choc P 123
- simple et renforcé P 161

Armoire

- de rangement P 259
- d'entretien en inox en 2 parties P 259
- inox P 259
- maternelle P 297
- métalliques à rideaux P 354
- pour collectivité P 302
- vestiaire P 258
- vestiaire inox P 258

Arrière bar vitré réfrigéré P 322

Aspirateur

- à eau, injections/extractions P 240
- avec séparateur liquides/solides P 242
- de feuilles Spidair P 249
- eaux et poussières P 241 - P 242
- grands volumes poussières et eau P 240
- industriel P 242
- pour liquide grande capacité P 240
- poussière économie d'énergie P 241
- poussière, allergène, poils d'animaux P 241
- poussières dorsal P 240
- professionnel P 240 - P 241 - P 242



Atelier

- de maintenance P 211
- de production P 211

Audiovisuel P 351 - P 352

Autolaveuse

- à brosse pivotante P 238
- compacte pour moyennes surfaces P 236
- monobrosse à batterie P 238
- petites surfaces P 236

Auvent P 209

B

Bac

- à becs P 66
- à sable P 124
- à sel P 129
- alimentaires gerbables P 65
- de rétention P 124 - P 218 - P 219
- de rétention acier P 219
- de rétention et abri de stockage P 218 - P 221
- de rétention pliable multifonctions BRSO P 221
- de rétention Polyéthylène P 219
- de rétention souple pliable P 221
- de rétention souples P 215
- de séparation pour corbeille tri sélectif P 233
- de stockage en polyester P 67
- de stockage rectangulaire P 67

- emboîtable gerbable
- et coffre à sable
- et coffre à sel
- HDPE emboîtable ajouré
- HDPE emboîtable fond plein
- HDPE gerbable
- polyester
- polyéthylène
- pour paillasses et étagères
- souple, bac à sel, barrage

Bâche lumineuse

Balai

- absorbant
- et frange

Balance

- commerciale
- commerciale compacte
- commerciale poids-prix
- compacte
- électronique
- plate-forme
- poids-prix
- portable mobile
- portable simple
- spéciale



Balançoire pour enfant

Balayeuse manuelle

Balise

- de jalonement articulée
- de signalisation

Banc P 64 **Banc P 166 - P 169 - P 179 - P 302**

- P 221 - 2 pieds P 169
- P 221 - 3 pieds P 169
- P 65 - aspect bois P 178
- P 65 - avec dossier P 301
- P 65 - empilable LEA P 301
- P 67 - en béton P 178
- P 73 - individuel en béton P 179
- P 219 - pour collectivité P 302
- P 221 - public P 158
- P 221 - sans dossier P 301
- Ségovilla P 294

Banquette Camomille P 158

Barrage

- absorbant P 214
- anti-pollution P 221
- antipollution P 215
- pour hydrocarbures P 220

Barre

- amovible pour remorque industrielle P 35
- d'écartement pour chaises P 300

Barreau antidérapant P 97

Barrière

- amovible de sécurité P 161
- de chantier P 160
- de circulation P 261
- de protection P 102 - P 154
- de regard extensible P 160
- de rue P 161
- de sécurité P 84 - P 98
- de ville P 162
- d'étanchéité P 111
- en acier galvanisé P 161
- extensible P 160
- levante P 182
- télescopique P 182
- écluse P 98 - P 104 - P 127

Bascule pneumatique ajustable P 79

Bassin P 71

Bâtiment

- abris P 203
- de stockage P 211 - P 310

- industriel P 211
- métallique P 203
- modulaire démontable P 211

Bâton lumineux P 148

Bennage hydraulique manuel de série P 249

Benne P 56

- à déchets P 216
- à fond ouvrant P 52
- auto-basculante P 52
- basculante P 52- P 56
- et conteneur à déchet P 52 - P 231
- pour chariot élévateur P 52
- tractable P 52

Bloc

- classique P 153
- parking P 153
- porte hydrofuge P 103
- sanitaire P 202

Blouse P 140 - P 141

- droite P 140

Blouson P 137

- zippé P 137

Boîte à clés P 124

Bombe fluorescente

pour traceur chantier P 156

Bonnet P 134

Bord adhésif P 261

Borne P 172

- anti-bélier P 158
- anti-bélier tête bombée P 158
- anti-stationnement en forme sphérique P 176
- de propreté P 195
- de rechargement pour téléphone portable P 329
- escamotable P 183

Bouclier blindé P 116

Boudin absorbant P 214

Bras de taraudage P 277

Broyeur à glace chromé P 318

Buffet chauffant mixte P 322

Bureau

- de travail angle droit P 354
- écolier P 297

Butée

- de sécurité P 112
- de sécurité anti-choc P 116
- de sécurité platine P 154

Butoir de quai P 105



C

Cabine

- de chantier P 206
- de tri P 262
- pour collectivité P 302

Cache conteneur P 203

Cadre

- affichage P 368
- rouge P 130

Clé					
- à choc	P 272 - P 273	- à déchets	P 231	- DWT	P 74
- de serrage	P 273	- à fond ouvrant	P 56	- en PEHD simple paroi	P 224
Cloison	P 83 - P 359	- à fûts	P 55	- en polyéthylène	P 72
- absorbante	P 262	- capacité	P 58	- et citernes	P 222
- acoustique	P 354	- en fil	P 60	- fuel et eau	P 74
- de terrasse	P 208	- et caisse	P 57	- gasoil	P 226
- de terrasse repliable	P 208	- et roll grillagé	P 58	- mobile MULTI	P 227
- de terrasse rétractable	P 208	- et support	P 216	- verticale fuel et eau	P 74
- double paroi isolée en acier	P 262	- grillagé repliable	P 58		
- mélaminée semi-vitrée	P 263	- rolls standard	P 60		
- mobile	P 359	- sur mesure	P 60		
- mobile de bureau	P 360	Contrôle d'accès véhicules	P 183		
- modulable	P 263	Convoyeur	P 80		
Clown à bascule sur ressort	P 336	Corbeille	P 179 - P 308		
Coffret à extincteurs	P 125	- de propreté	P 158 - P 164		
Coin adhésif	P 261	- de ville	P 164 - P 179		
Collecte du linge sale avec porte sac	P 247	- en plastique recyclé	P 158		
Collecteur	P 234	- Norman cendrier	P 158	Dalle	P 115 - P 122
- à couvercle pour déchets	P 231 - P 247	- résistante au feu	P 233	- caillebotis carré emboîtable	P 122
- à déchets	P 216 - P 231 - P 233	- sans seau ou avec seau	P 164	- clipsable	P 120
- cigarettes	P 232 - P 235	- urbaine	P 179	- emboîtable	P 122
- de batteries usagées	P 55			- podotactile	P 115
- d'huiles moteurs usagées	P 55			- PVC emboîtable	P 120
- extérieur	P 232			- trottoir pour mal voyant	P 115
- pour tri sélectif	P 231 - P 233			Danse	P 343
Colombarium				Décamionneur	P 81
- en granit gris	P 187			Décoration	
- en kit	P 187			- lumineuse	P 313
- sur mesure	P 187			- lumineuse pour collectivités	P 313
Colonne				Défense incendie	P 71
- de casier	P 333			Demi-caisse palette grillagée	P 57
- de casier cabine	P 333			Desserte	
- de casier dos à dos	P 333			- à plateaux	P 19
- de casier mural	P 333			- électrique	P 261
- de casier rond	P 333			Dévidoir de film	P 264
Combinaison	P 141			Diable	P 14 - P 15 - P 17 - P 18
- à glissière	P 140			- à bagages	P 315
Commercialisation de déchets alimentaires	P 230			- à fûts	P 18
Compacteur				- à poignée à garde 250 kg	P 15
- petits et grands volumes	P 228			- à poignées fermées et roues étoile 250 kg	P 15
- en inox alimentaire	P 228			- à propulsion électrique	P 40
Compresseur				- acier	P 17
- d'air à courroie	P 278			- alu repliable	P 14
- d'air mobile	P 278			- aluminium	P 17
Comptage				- basculement assisté à 350 kg	P 15
- de trafic	P 110			- charge haute 250 kg	P 14
- routier	P 110			- de manutention	P 17 - P 40
Compteur				- électrique monte-escalier	P 40
- de cyclistes	P 110			- en tube d'acier	P 17
- routier	P 110			- levage électrique	P 38
- trottinettes	P 110			- maraîcher 250 kg	P 14
- vélo	P 110			- monte-escaliers en acier	P 18
Conception d'équipement de manutention	P 81			- pliables	P 16 - P 18
Cône				- porte-bouteilles	P 18
- anti-stationnement	P 150			- porte-panneaux	P 18
- de sécurité et accessoire	P 126			- pour chaises	P 18
- de signalisation	P 150 - P 151			- pour chaises empilables	P 299
Congélateur à couvercle coulissant	P 322			- pour pneumatiques	P 16
Conteneur	P 56 - P 98 - P 234			- spéciaux	P 16 - P 18
				- télescopique	P 16
				- tout terrain 300-500 kg	P 14
				Dispositif élévateur amovible	P 40



Distributeur

- automatique P 325 - P 326 - P 328 - P 330
- P 331 - P 332
- automatique avec ascenseur P 328
- automatique de plat cuisiné chaud P 325
- automatique de plat cuisiné frais P 325
- automatique robotat 24 P 326 - P 327 - P 330
- automatique avec écran LCD P 328
- de bouquets de fleurs P 331
- de cendriers de poche P 195
- de papiers toilettes P 243
- de plat automatique de plat cuisiné P 325
- de savon automatique P 244
- d'équipements de protection individuelle P 331
- food 24 P 330
- pour essuie-mains P 243

Docking

Drive

- alimentaire P 324
- click and collect P 324

Dynamomètre



E - F

Échafaudage

- NOVA P 94
- roulant repliable en aluminium P 94
- roulant spécial taille-haies en aluminium P 94

Échelle

- à crinoline en aluminium P 97
- coulissante P 88
- mobile à accès latéral P 98
- pour accès « fond de fouille » P 95
- pré-montée P 97
- professionnelle P 88
- transformable P 88

Éclairage

- sportif P 186
- sportif Indoor P 186
- sportif led P 186
- sportif Outdoor P 186

Écran

- ajustable P 351
- d'affichage avec logiciel Sesahub P 260
- de technologie capacitif P 351
- de technologie infrarouge P 351
- interactif P 221 - P 360
- mobile P 351
- mural P 351

Elevateur

- de charges à treuil P 100
- positionneur de caisses P 54
- pour personnes à mobilité réduite H2B P 77

Élévation des PMR

Emballage sous film

Engazonneuse ENGA

Enrobé bitume à froid rouge

Enrouleur

- à sangle P 316
- à sangle pivotante P 316
- à tambour fermé P 274
- électrique avec baladeuse P 274
- graisse P 274
- inox P 274
- manuel P 274
- pour cône signalétique P 151
- tuyau soudure P 274

Ensemble pique-nique Prime

Entrepot logistique

Epandeur

- a sel P 128
- avec cuves en polyéthylène P 128
- grande surface P 128
- moyenne surface P 128
- petite surface P 128

Épicerie automatique

Éplucheur ananas

Équipement

- de manutention P 80
- de mise en rayon P 90
- de quai P 101 - P 105
- de quai élévation P 105
- mini-golf P 338 - P 339
- numérique innovant P 353
- numérique scolaire P 353
- sportif P 335
- urbain P 210

Ergonomie du poste de travail

Escabeau

- pour accès latéral maintenance hélicoptère P 92
- accès pare-brise P 92
- accès technique P 92
- double P 88
- EMG P 90
- EMG avec kit de commande par levier P 90
- mobile type EMG6 P 90
- pour la maintenance P 92
- professionnel fixe type solide P 88
- professionnel type EPF P 88
- roulant en aluminium P 90
- roulant type EMG - Monobloc P 90
- sur mesure en aluminium P 91



Escalier

- + garde-corps intérieur P 91
- cube P 99
- d'accès avec palier en aluminium P 91
- d'accès intérieur P 91 - P 99
- d'accès ligne de production P 91
- d'accès machine P 91
- d'accès mezzanine P 91
- d'accès sur cuve P 91
- d'habillage accès technique P 91
- double pour franchissement P 91
- en aluminium P 91
- et passerelles d'accès P 91
- métallique P 99
- préfabriqué pour PMR P 99
- spécifique toiture P 91
- sur cuve P 93
- sur mesure P 91 - P 99

Espace communication

Établi

- roulant à roue escamotable 500 kg P 252

Étanchéité en résine polyurée

Étrier de protection

Extincteur

- à dioxyde de carbone P 125
- à eau pressurisée P 125
- à poudre P 125

Fabricant

- aire de jeux collectivités P 334
- français de colombariums P 187

Fabrication

- de toilette automatique P 202
- d'équipement de manutention P 81

Façonneuse à pizza

Fauteuil

- Atlantide P 158

Feu de signalisation

Filmogène pu bi-composant

sans solvant sur enrobé

Fitness

- de plein air P 340 - P 342
- en plein air pour collectivité locale P 342
- Outdoor P 340 - P 342
- série Bodybuilding P 342
- série Moonlight P 342
- série Outdoor Luxe P 342
- série Piston P 342
- série Pmr P 342
- série Street Workout P 342



Fontaine

- à eau P 174

Four à pizza professionnel

P 323

Fourniture de cellule sanitaire

P 202

Fabricant mobilier urbain

P 158

Friteuse électrique

P 320

P 343

- circulaire en kit
- accès bennes
- circulaire
- de délimination et sécurisation
- de protection
- en milieu industriel
- en station de traitements
- intérieur
- sur ensemble de silot
- sur mesure

Générateur

- moteur
- moteur 4 temps essence

Gerbeur

- électrique
- manuel
- manuel espace réduit

Gilet

- matelassé
- matelassé sans manche
- basin zip



- P 96 - essence P 281
- P 95 - gasoil P 281
- P 96 - mobile à gaz P 281
- P 96 - portable P 281
- P 96 - portable équipé d'un moteur essence P 280

Grue

- P 96 - d'atelier inversée P 76
- P 96 - hydraulique P 76
- P 96 - hydraulique d'atelier P 76
- P 96 - spéciale P 76

P 279 Habillage mural

P 106

Hangar de stockage

P 211

Hayon

- élévateur 500 kg à glissières P 77
- élévateur HBC/HEP 200 P 77
- élévateur monopoutre P 77
- élévateur pour petit fourgon et bâtiment P 77

Holton / Miel

P 138

Hygiène

P 243

P 135

P 135

P 135

I - J - K

Infrastructure

P 138

Installation

- aire de jeux P 334
- sportif à usage collectif P 334

Jardinière

- en béton P 176 - P 178 - P 180
- en béton forme octogonale P 176
- en béton forme cylindrique P 176
- en béton forme rectangulaire P 176
- lumineuse Evasio P 313

Journal électronique d'information

P 155

G - H

Galette universelle

P 149

Gamme triffash

P 152

Gant

P 137 - P 143 - P 144 - P 145

- coton P 143
- de cuisine anti-coupure P 144
- de nitrile P 144
- de nylon P 144
- de protection thermique P 145
- en latex P 143 - P 144
- en polyuréthane P 144
- en PVC P 144
- fourré P 143
- jetable P 143
- pour huile et solvant P 144

Garage

P 201 - P 203

- en bois P 204
- ouvert P 203

Garde corps

P 71 - P 91 - P 96 - P 99

- de toiture et terrasse P 96

Glace

P 343

Godet pelle chargeuse

P 52

Grand

- bac cylindrique P 222
- obstacle décoratif mini-golf P 339
- rolls sécurité P 60

Granit origine France

P 187

Granulé tous liquides pour sol

P 220

Grille

P 71

- d'arbre P 175 - P 179
- d'arbre en béton P 179
- d'exposition P 365
- d'exposition Valence P 365

Groupe électrogène

P 280 - P 281

- avec alimentation sécurisée P 281
- avec énergie silencieuse P 280
- avec essence à usage professionnel P 280
- diesel à démarrage électrique P 281
- diesel à grande autonomie P 281



Kit

- anti-pollution pour hydrocarbure et tous liquide P 220
- de fixation pour panneaux P 185
- d'intervention P 219
- mini-golf périscolaire P 339
- poteaux 60 x 40 Anodisé ou peint P 304
- standard ou sur mesure P 214



Laboratoire de transformation P 319

Lampe flash Evoflash P 155

Lave

- linge professionnel P 321
- vaisselle professionnel P 321

Le management visuel en production P 260

Lecteur de carte conducteurs P 108

Levage P 69 - P 78

Lien

- de serrage P 229
- métallique P 229

Limiteur d'épandage P 128

Lisse

- murale P 113
- pour cône de chantier P 151
- protection murale P 106

Livraison de cellule sanitaire P 202

Location de mini-golf P 339

Logiciel

- archivage de carte conducteur P 108
- pour utilisateurs de véhicules poids lourds P 108

Luminaire

- décoratif HELIO P 313
- pour espace extérieur P 313
- pour espace intérieur P 313
- sportif P 186



M

Machine

- à affranchir P 363
- à chips carton P 265
- à glaçons spécial CHR P 322
- à tarauder électrique P 277
- à tarauder hydraulique P 277
- à tarauder pneumatique P 277
- de calage d'emballage P 265
- de marquage P 157
- de marquage grande capacité P 157
- pour élimination de déchets P 230
- VRS P 230

Magasin automatique P 326

Management visuel P 260

Manipulateur aérien P 39

Manipulation ergonomique P 38 - P 39

Manurack P 59

- simple ou double P 50
- stockage modulaire P 50
- stockage palettes temporaires P 59
- stockage produits en vrac temporaire P 59
- stockage temporaire P 59

Manutention

- de céréales P 81
- de charges isolées P 81
- de charges lourdes P 43
- de charges roulantes P 43
- levage P 69

Marche-pied P 68 - P 89 - P 90

- en acier galvanisé P 68
- monobloc P 89

Market avec revêtement P 60

Marquage

- au sol P 159 - P 261
- industriel P 159
- voirie P 159

Matériel

- courrier P 361 - P 362
- de cuisine P 318 - P 320 - P 322 - P 323
- de fitness P 341 - P 342
- de manutention P 69
- de marquage routier P 157
- de nettoyage P 236 - P 238 - P 239

- de traçage P 156

- d'entretien d'espace vert P 249

- hôtelier P 321

- pour les hôtels P 315

Meleuse

- pneumatique P 272

- renvoi d'angle P 272

Meuble scolaire P 297

Meuleuse

- d'angle P 272

- pneumatique P 272



Mini distributeur

- automatique P 332
- de produits alimentaires P 332
- de produits hygiéniques P 332

Mini gerbeur manuel transportable P 48

Mini palette P 51

Mini rack de stockage pour chaises P 300

Mini-golf P 338

- modulable P 338
- personnalisé P 338

Mini-rampe

- hydraulique P 101
- d'accès P 101 - P 105

Miroir

- antigrive / antibuée P 133

- avec double barre de ballet P 343

- avec message d'avertissement P 132

- contrôle 2 directions P 133

- contrôle 3 directions P 132

- d'agglomération P 130

- de circulation P 130

- de contrôle P 131 - P 132

- de sortie de parking visions grands angle P 131

- pour salle de danse P 343

- multi-usage P 130

- multi-usage contrôle 2 directions P 131

- pour logistique P 133

- pour quai de chargement P 133

- pour salle de musculation P 343

- sur mesure pour collectivité P 343

Mobilier

- 3.0 P 348 - P 349

- ajustable en hauteur P 349

- courrier P 362

- d'atelier P 257 - P 260

- de détente P 169

- école numérique P 348 - P 349 - P 351 - P 352

- informatique P 348

- multimédia P 348

- scolaire P 348 - P 349

- spécifique courrier P 362

- urbain P 158 - P 179

- urbain béton blanc P 178

- urbain en béton P 179

Mobilité P 355

- urbaine P 181

Module de motricité	P 335
- sanitaire accessible PMR	P 210
- sanitaire monobloc	P 210
Monobrosse	P 238
Monte charge	P 105
Moyen d'accès pour personne à mobilité réduite	P 96
Multijeu	
- à grimper d'extérieur	P 336
- d'escalade pour enfant	P 336
Musculation	P 342 - P 343



Passage couvert	P 209
Passerelle	
- à double ou simple accès	P 93
- à triple accès	P 93
- abattante	P 98
- d'accès en aluminium	P 93
- d'accès sur mesure	P 93
- de cheminement	P 93
- de maintenance réglable en hauteur pour wagons et nez de train	P 92
- de toiture	P 93
- de tuyauterie	P 93
- double accès	P 93
- en milieu pétrochimique	P 93
- mobile à hauteur variable	P 92
- mobile pour la maintenance	P 92
- portuaire	P 93
- pour franchissement de tuyauterie	P 93
- sur cuve	P 93
- sur cuverie dans milieu viticole	P 93
- sur mesure aluminium	P 93

N - O

Nacelle	P 100
- araignée	P 100
- articulée	P 45
- automotrice	P 45
- automotrice ou manuelle	P 100
- ciseaux	P 45
- télescopique	P 45
- verticale	P 45
Nettoyeur à vapeur avec aspiration	P 236
Option bavette	P 184
Outils	P 272- P 273
Ouvre lettre haute vitesse	P 362

Parka	
- matelassé	

P 137	
P 137	



P

Pagode	P 310
Palette	
- acier	P 50
- mobile	P 98
- plastique légère	P 61
- plastique recyclable	P 51
- praticable, repliable	P 53
Palier de repos échelle à crinoline	P 97
Panneau	
- aire de jeux	P 303
- clignotant	P 152
- d'avertissement	P 127
- de sécurité stable	P 127
- et vitrine d'informations	P 305
Pantalon	
- de travail	P 135 - P 142
- multi-poche 100% coton	P 135
Parcours	
- de mini-golf	P 339
- de santé	P 340
Pare-choc	
- de quai et de manutention	P 112
- léger	P 118 - P 286
- de protection	P 116

Parking	
- intelligent sécurisé	P 181
- pour vélos	P 181
Pas adhésif	P 261
- bleu	P 261
- vert	P 261

Pastille adhésif	P 261
Peinture de traçage terrain	P 156
Pelle	
- chargeuse	P 56
- en polypropylène	P 129
- haute résistance	P 129
Perceuse	
- à commande numérique	P 277
- revolver pneumatique	P 272
Percolateur à café	P 318



Pergola pour terrasse jardin	P 200	- industrielle	P 101
Pétrin à pâte et pizza	P 318	- pour milieux humides	P 107
Piano de cuisson	P 319	- rapide à empilage	P 104
Pistolet		- rapide rigide isolée	P 104
- de peinture par aspiration	P 273	- souple auto-réparable	P 104
- de peinture pour retouches	P 273	- technique pour l'industrie et les cuisines	P 107
- de rétraction	P 264	- va-et-vient	P 103
Place PMR	P 159	- va-et-vient 1 vantail	P 103
Plancher		- va-et-vient 2 vantaux	P 103
- de bal	P 309	- va-et-vient polyéthylène	P 103
- en bois	P 312	- affiche	P 368
- métallique pour rack	P 84	- affiche a ventouse	P 368
- multiplis	P 312	Portillon de sécurité	P 97
Planimètre avec vitrine d'affichage		Portique	P 184 - P 185
bois	P 303	- à poutres mobiles motorisées	P 109
Plaque		- fixe ou tournant	P 185
- de calage avec empreinte	P 111	- fixe universel	P 184
- de calage et bastaings	P 109 - P 111	- pivotant	P 184
- de formes variées	P 111	- tournant	P 184
- de répartition de charges	P 109 - P 111	Portoir à maintien	P 370
- de roulage charge lourde	P 111	Pose de ralentisseurs VL et PL	P 159
Plateau		Poste	
- de pesée en format XL	P 268	- de travail électrique	P 261
- roulant de manutention	P 22	- informatique	P 354
- roulant pour meuble	P 22	- qualité électrique	P 261
- tournant	P 54 - P 79	Poteau	P 116 - P 123
Plateforme	P 83 - P 219	- à sangles	P 317
- de transbordement	P 105	- amovible	P 165
- de stockage	P 83	- avec ouverture et fermeture	P 165
- de travail	P 219	- de balisage à cordon	P 315
- de travail pour maintenance	P 92	- de protection	P 116 - P 123
- individuelle roulante	P 89	- de protection à sceller	P 123
- pliable	P 89	- de protection anti-choc	P 123
- pour bidons	P 218	- de ville fixe	P 163
- pour fûts	P 218	Potence de camions de 500 Kg	à 2000 Kg
- pour IBC	P 218	Poubelle	P 76
- réglable	P 89	- 40 L et 90 L	P 180
- simple accès toiture de bus	P 92	- de tri sélectif	P 231 - P 233
Plinthe	P 113	- d'hygiène féminine	P 244
- pour bas de mur	P 113	- grande capacité	P 231 - P 244
- pour hôpitaux	P 113	- plastique 50 litres	P 216
Plot solaire coque aluminium	P 156	Pouf en béton teinté noir	P 178
Pochette pour courrier	P 362	Pousseur pneumatique	P 43
Podium praticable	P 312	Poutre	
Point		- levante motorisée	P 183
- courrier	P 361	- motorisée	P 183
- courrier étages 21 à 42 cases	P 361	- motorisée encastrable	P 183
- qualité	P 261	Préau	
Pompe	P 224	- charpente bois	P 207
- électrique	P 224	- d'école	P 205 - P 207
- pour cuves UNI	P 226	- passage couvert	P 203
Ponceuse orbitale	P 273	Présentoir	
Porte		- de comptoir	P 370
- agroalimentaire	P 107	- inclineur de caisse	P 54
- coulissante polyéthylène	P 103	- mobile	P 358
- coupe feu	P 101 - P 107	- multiplace	P 371
- de chambre froide	P 107	- mural pour dépliant	P 371
- documents véhicule	P 361	- plexi cartes postales de bureau	P 371
- et protection	P 104 - P 127	- pour brochures	P 371
- frigo GLG	P 101	- zig zag	P 371
- hydrofuge en polyéthylène	P 103		



Pupitre	
- d'atelier	P 253
- de conférence	P 357
- en inox	P 256
- en inox avec porte battante	P 256
- et porte-verre en alu	P 68
- fixe	P 253
- mobile	P 253
- urne dépôts de dossiers	P 356



— Q - R —

Quai de chargement déchargement pour camion	P 95
Qualipost 620	P 260
Rack	
- à panneaux	P 20 - P 32- P 254
- à panneau fixe 500 kg	P 254
- à panneau fixe ou mobile	P 32 - P 254
- à panneaux fixe	P 254
- à panneaux fixe ou mobile: 100 kg	P 254
- de stockage	P 83
- de stockage double pour chaises	P 300
Radar	
- intelligent	P 155
- pédagogique	P 152
- pédagogique intelligent	P 155
Ralentisseur	P 148- P 153
Rampe	P 91 - P 99
- d'accès extérieur bâtiment industriel	P 96
- de rétraction semi-automatique	P 264
- fixe ou mobile	P 105
- pour personne handicapée	P 99

Rangement	P 259 - P 355
Rayonnage	P 69 - P 83 - P 85 - P 358
- à palette	P 85
- cantilever	P 83
- d'archives	P 358
- d'occasion	P 85
- mi-lourd	P 85
- neuf	P 85
Réception et stockage	P 311
Recharge pour équipement informatique	P 355
Récupérateur d'eau	P 71
Recyclage de déchets alimentaire	P 230
Réducteur de déchets alimentaire	P 230
Réfrigération	P 319
Réglage stabilisateur et système de verrouillage	P 90
Rehausse sur palette plastique	P 60
Remorquad	P 249
Remorque	
- industrielle	P 42
- industrielle 3 tonnes	P 35
- industrielle tractable	P 35
- sanitaire autonome	P 210
Réserve	
- d'eau	P 71
- d'eau hors sol	P 71
- d'eau tôle	P 71
- incendie	P 71
Réservoir polyéthylène	P 73
Résine	
- époxy antidérapante et anticorrosion	P 121
- époxy plus quartz coloré chiné	P 121
- polyurée anticorrosion projetée à chaud	P 121
- polyuréthane-ciment autolissante	P 121
Restaurant automatique	P 325
Retourneur de caisse	P 54
Rétroviseur à l'avant du chariot élévateur	P 133
Revêtement	
- anti-dérapant	P 95 - P 334

- anti-microbes	P 106
- de sol	P 109 - P 120 - P 334
- perméable	P 334
Rideau	
- souple et métallique coupe-feu	P 101
- scénique	P 343
Ridelle pour remorque industrielle	P 35
Riveteuse	P 273
Robinet d'incendie	P 124
Robot	
- de pose de verres	P 78
- de téléprésence	P 353
Roll	
- Base « Plastique »	P 60
- conteneur	P 58
- emboîtable 3 ridelles	P 60
- multiuso	P 60
- sécurité	P 60



Rond rouge	P 261
Rouleau adhésif	P 261
Rouleau	P 75
- avec barre de réglage	P 75
- du fût	P 22
- pivotant	P 75
- pneumatique	P 43

S

Sabot de protection **P 84**

Sac

- à ouverture soluble P 247
- anti inondation P 217
- clic clac P 361
- de maintenance P 275
- de stockage multimédia P 350
- EPI P 275
- liaison soufflet P 361
- pour courrier P 362
- pour travail aérien P 275
- risque FME / FOD P 275

Sacoche outils **P 275**

Salle propre **P 262**

Sanisette **P 206**

Sanitaire **P 206**

- à bonde P 245
- écologique P 245
- encastrable P 206

Sapin **P 313**

- décoratif lumineux P 313
- lumineux Modulo P 313

Scène démontable modulable **P 314**

Scie **P 276**

- circulaire P 276
- circulaire à disque/lame carbure P 276

Seau de lavage **P 239**

- avec presse P 239

Sèche-main **P 248**

- anti-vandalisme P 243
- automatique vertical P 243
- électrique P 243

Sécurisation **P 355**

- d'équipement informatique P 355
- du travail en hauteur P 98

Sécurité **P 126 - P 127 - P 261**

- de quai P 101
- pour passage de câbles P 119

Serrure de sûreté pour utilitaires **P 68**

Servant à 3 plateaux **P 20**

Servante **P 252**

- d'atelier P 252 - P 255
- d'atelier équipée P 255

Set de chaînes plastique **P 154**

Siège **P 154**

- de bureau P 346 - P 347
- de bureau mécanisme breveté P 346
- de travail haut dossier tapissé résille P 346
- de travail tapissé haut dossier P 347
- ergonomique P 257
- haut avec repose-pieds P 347
- haut ergonomique avec repose-pieds P 347

Signalisation **P 148 - P 149 - P 151 - P 159**

- lumineuse P 152
- pour chariot; gyrophare à led P 152



- anti-vibratoire P 287
- de cône P 150
- d'information P 260
- industrie P 287
- inox P 287
- pour cycles P 194
- procédure et information P 260
- standard P 287
- UPN et HEA P 84

Sweat-shirt Caterpillar **P 135**

Système

- « Serrubloc » P 165
- de barricade mobile P 127
- sanitaire sans eau P 245

T

Table **P 306**

- à langer P 244
- à pizza réfrigérée P 322
- circulaire P 354
- collectivité P 290 - P 292
- de ping-pong en béton P 179
- de ping-pong en pierre P 337
- de pique-nique design en béton P 179
- de pique-nique en bois P 290
- de tri du linge P 247
- élévatrice P 101 - P 105
- et banc pliants bois P 290 - P 291
- et transport de chaise P 291
- informatique P 348
- inox de cuisine P 323
- mobile à niveau constant P 79
- mobile autonome avec batterie P 79
- mobile motorisée P 79
- modulable P 348
- ping-pong P 178 - P 179
- pique-nique P 178 - P 179 - P 306 - P 307
- pique-nique en béton P 179
- pliante en plastique format rond/rectangulaire P 290
- pliante et empilable P 291
- pneumatique à niveau constant P 79
- polyvalente 3 plateaux P 359
- rimini P 292
- ronde pliante avec structure en acier P 290 - P 291
- vendée ronde P 293

Tableau

- d'affichage P 260 - P 366
- d'écriture tactile P 352
- d'écriture tactile-LCD P 352
- liège pivotant P 366
- piétement acier chrome P 366
- scolaire blanc ou vert P 297
- tactile P 352

Tabouret pivotant **P 349**

Sol

- de sécurité pour aire de jeu d'enfant P 334
- pour jeu d'extérieur P 337

Solution **P 211**

- d'affranchissement P 363
- de recyclage P 228 - P 230
- de stationnement urbain P 181
- interactive P 351

Souffleur Pulsair **P 249**

Split de réfrigération **P 319**

Sport **P 342 - P 343**

Stabilic en aluminium **P 96**

Station

- de charge pour téléphone portable P 329
- de ravitaillement P 220
- de stockage multimédia P 350
- service Easy Mobile 200 P 224
- service Gas-oil P 224 - P 226
- service Gas-oil Multi P 227
- service Gas-oil UNI Platine P 226
- service Gas-oil UNI Pro P 225 - P 227
- service mobile P 224 - P 329
- bus P 192
- bus poteau rond P 192

Stockage **P 69 - P 225**

- de chaises P 300
- extérieur P 219
- industriel P 58
- pour ordinateur et tablette P 350 - P 355

Stratifié époxy plus fibre de verre **P 121**

Street workout **P 340 - P 342**

Structure

- avec base hexagonale « Hexa Park » P 180
- chapiteau P 310
- d'extérieur fonctionnel training set 2 P 341
- échafaudage P 92
- multi-activités plein air P 336

Support

- amortisseur P 284

Tapi

- de sports P 335
- de travail antistatique P 122
- d'escalade P 335
- en fibre naturelle P 214
- ergonomique P 122
- mousse enfance P 335

Tee-shirt

- manches longues P 134

Tente

- de réception P 311
- d'exposition, réception P 310
- et chapiteau P 311
- toit pointue P 310

Terre de diatomée

Tes jaune

Tireur pousseur

Toilette

- autonettoyante P 206
- autonome P 206
- écologique P 206
- préfabriquée P 206
- publique P 206
- sèche P 206

Toit terrasse et garage

Tondeuse débroussailluse à fléaux

Totem dépôts de dossiers



Tourelle en bois pour enfants

Tracteur

- compacts sans permis P 41

- électrique	P 41
- pour propulsion de cylindres	P 41
- pousseur	P 38 - P 39 - P 42
Traction de conteneur 2 et 4 roues	P 42
Traitement	
- des déchets	P 216
- du linge et des déchets	P 247
Transformation de déchets	
- organiques	P 230
- alimentaires	P 230
Transpalette	P 46 - P 47 - P 269
- électrique	P 45
- électrique peseur	P 47
- haute levée manuel	P 47
- haute levée manuelle ou électrique 1T	P 46
- inox	P 46
- manuel	P 46 - P 47
- peseur	P 46 - P 269
Transport et traitement du linge	P 246
Trappe amovible	P 119
Trémie de réception et de chargement	P 81
Triangle jaune	P 261
Trieur	
- cadreur de palettes	P 98
- navette pour courrier	P 362
Tube de levage	P 39



V - W

Vacugiant

Valise

- de stockage multimédia P 350
- iCase ultra-compacte P 355
- ordinateur portable P 355
- pour tablette et ordinateur P 355
- tablette P 355

Véhicule

- électrique City-Fun P 44
- électrique City-Garden P 44
- électrique Compact P 44
- électrique pour site industriel P 44
- et chariot électrique P 42
- urbain électrique P 44
- utilitaire électrique P 44

Veste

- classique en 100% coton bleu P 140
- de travail P 142
- et pantalon P 141

Vestiaire

- double P 258
- pour collectivités P 302

Vêtement

- « Caterpillar » P 134 - P 135 - P 137
- de travail P 140 - P 141 - P 142

P 337

P 41

Vide poubelle pour bacs roulants

Visseuse pneumatique réversible

Vitrine

P 39

P 350

P 355

P 355

P 355

P 355

P 355

P 355

P 44

P 44

P 44

P 44

P 44

P 42

P 44

P 44

P 140

P 142

P 141

P 258

P 302

P 134 - P 135 - P 137

P 140 - P 141 - P 142

P 55

P 272

P 367 - P 369

- « Tradition » double battant P 304
- « Tradition » simple face P 304
- à tapas réfrigérée P 322
- affichage bois P 303
- avec bandeau-titre P 305
- d'affichage municipal P 369
- d'affichage sans bandeau P 303
- extérieure P 304 - P 305 - P 369
- extra plate P 369
- intérieure P 367
- pâtisseries sandwicheries P 319
- réfrigérée P 319
- réfrigérée avec portes battantes P 319
- réfrigérée avec portes coulissantes P 319
- réfrigérée murale P 319
- réfrigérée murale ouverte P 319



- sans bandeau-titre P 305
- simple ou doubles faces P 305
- sur piétement P 367
- WC** **P 206**
- hygiénique P 210
- hygiénique pour module sanitaire P 210

Photocopiez ce bon d'abonnement gratuit,
puis faxez le nous afin que nous puissions traiter vos demandes
au **01 83 62 36 12**

Vous pouvez aussi vous abonner directement sur notre site
techni-contact.com à la rubrique "nos catalogues"

Société : _____

Adresse : _____

Complément (ZI, BP, etc...) : _____

Ville : _____ Code Postal : _____

Pays : _____

Téléphone : _____ Fax : _____

Nom : _____ Prénom : _____

Fonction : _____

E-mail@.....

Site internet : _____

Secteur d'activité :

Administrations	<input type="checkbox"/>	Agriculture	<input type="checkbox"/>	Associations	<input type="checkbox"/>	BTP	<input type="checkbox"/>
CHR	<input type="checkbox"/>	Collectivités	<input type="checkbox"/>	Commerces	<input type="checkbox"/>	Distributeurs	<input type="checkbox"/>
Education	<input type="checkbox"/>	Industrie	<input type="checkbox"/>	Particulier	<input type="checkbox"/>	Santé	<input type="checkbox"/>
Services	<input type="checkbox"/>	Transport	<input type="checkbox"/>	Autres	<input type="checkbox"/>		

Code NAF : _____ N° Siret : _____

Nb de salariés : 0 à 10 11 à 50 51 à 200 200 et plus



CONDITIONS GENERALES DE VENTE

1 - Responsabilités des annonceurs

Le catalogue est édité et diffusé gratuitement par M.D.2i pour le compte des annonceurs.

Chacun des annonceurs assume exclusivement et entièrement la responsabilité de ses insertions dans le catalogue TECHNI-CONTACT. M.D.2i décline toute responsabilité sur le contenu et la présentation des pages, quant aux conditions fixées par les annonceurs et plus généralement quant à toute indication fournie ou non fournie par les annonceurs. Toute réclamation pour ces motifs à son encontre est donc réputée irrecevable, y compris en cas d'erreur.

2 - Prix et conditions de règlement

Tous les prix s'entendent en euros hors taxes. Les annonceurs se réservent le droit de modifier leurs tarifs ainsi que les caractéristiques de leurs produits à tout moment et sans préavis.

3 - Juridiction

Tout différend dans lequel M.D.2i pourrait être directement ou indirectement impliquée, dépend exclusivement du Tribunal de commerce de Nanterre, qui est seul compétent.

Le catalogue est édité par M.D.2i S.A.S, au capital de 160.000 €. 253, rue Galliéni - 92774 BOULOGNE BILLAN COURT CEDEX

Téléphone : 01 55 60 29 29 - Fax : 01 83 62 36 12 -

E-mail : info@techni-contact.com - Site : www.techni-contact.com

Directeur de la publication : F. STUMM - R.C. NANTERRE : 392 772 497

Trafic et Conception Graphique/Maquette : B.DUPONT

techni-contact.com

Un choix unique de

200 000 produits

et des nouveautés à découvrir



Recevez gratuitement
nos catalogues :

**680 pages
d'équipements**

info@techni-contact.com

01 55 60 29 29



technicontact

253 rue Galliéni - 92774 - Boulogne Billancourt. Cedex France

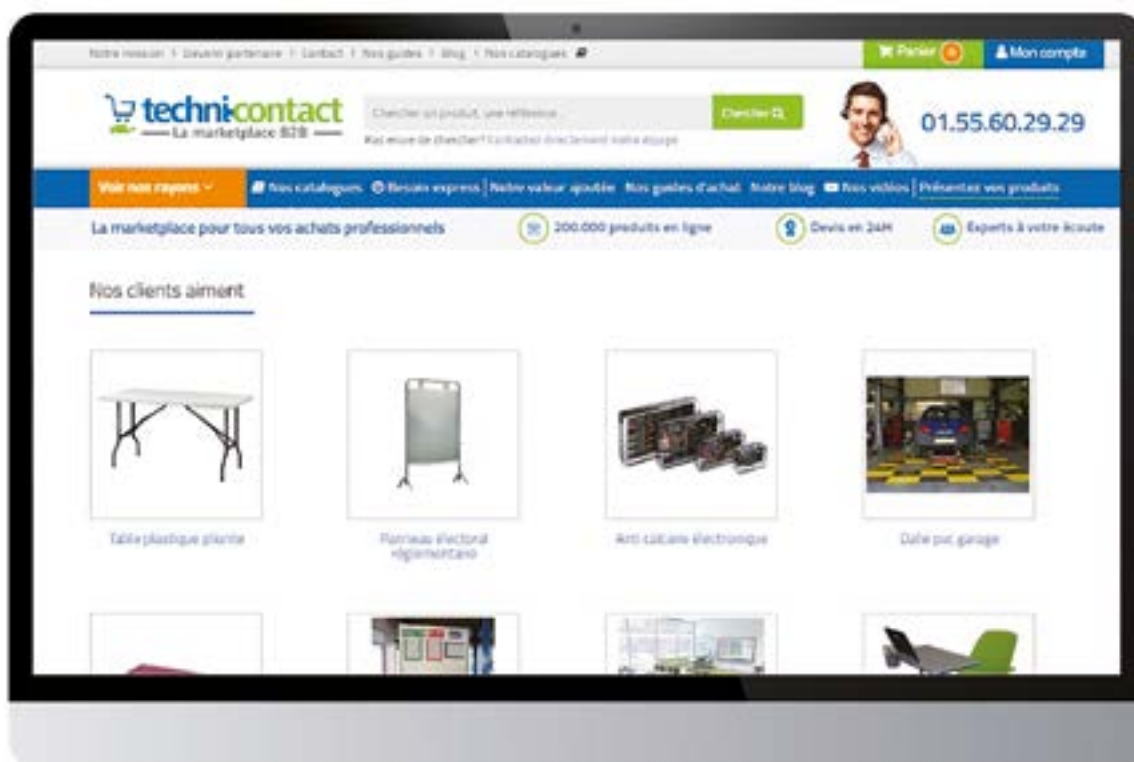

www.techni-contact.com



Faites confiance
à nos experts
pour tous vos achats
professionnels



Contactez nous au
01 55 60 29 29